

2023 | Catálogo

 **GARDENA®**



Sostenibilidad 6

Riego EcoLine	8
Herramientas de mano Ecoline	10

Riego 12

Original GARDENA System	14
GARDENA Profi System	26
Accesorios de Riego GARDENA	29
Lanzas / Pistola / Fusil	30
Duchas de jardín	36
Aspersores GARDENA	37
Aspersor circular	38
Aspersor oscilante	40
Aspersor grandes superficies	42
Aspersor multi-superficie	43
Accesorios	45
Cleansystem GARDENA	46
Mangos conductores de agua	47
Herramientas	48
Cepillos de mano de cerdas blandas	49
Kits / Accesorios	50
Carros y soportes portamangueras GARDENA	51
Portamangueras GARDENA	58
Mangueras GARDENA	61
Mangueras Classic	62
Mangueras Comfort FLEX	63
Mangueras Comfort HighFLEX	64
Mangueras Premium SuperFLEX	64
Mangueras textiles GARDENA	65
Mangueras textiles	66
Mangueras espirales / Set de conexión	70
Mangueras planas	71
Bombas GARDENA	72
Bomba de sumergible de aguas sucias	73
Bombas sumergibles de aguas limpias y aguas sucias	74
Bomba de sumergible de aguas sucias	75
Bomba sumergible a batería de aguas limpias	76
Bombas sumergibles a presión de batería	78
Bombas para depósitos de aguas pluviales / Bombas sumergibles a presión	79
Bombas para pozos profundos / Bomba sumergible a presión	80
Bombas de superficie / Kits de bombas	82
Estación de bombeo calderín	84
Grupo a presión automático para casa y jardines	85
Sets del sistema smart GARDENA – Bombas automáticas para el hogar y jardín	86
Bombas para pozos profundos	87
Filtro, interruptor-flotador, interruptor manométrico, seguro contra el funcionamiento en seco	88
Conexiones / Set de conexiones	89
Mini-bomba	90
Accesorios de bombas	90
Tubo de extracción	91
Tubo flexible de extracción – Accesorios	92
Sistema Micro-Drip	94
Riego de vacaciones y balcones GARDENA NatureUp! El sistema de jardín vertical	109
Sistema pipeline GARDENA	116
GARDENA Sprinklersystem	119
Programadores de riego GARDENA	127
Programadores de válvulas GARDENA	132



GARDENA smart system 137

smart robot cortacésped	140
smart control del riego	142
smart control multi-canal 24-V	143
smart bomba automática	144
smart adaptadores	145

Maquinaria 146

GARDENA Robot cortacésped	148
Productos de batería GARDENA	155
Cortacésped de batería	158
Cortacésped Eléctrico	162
GARDENA Cortacésped helicoidal	165
Aireador/Escarificador de césped	166
Recortabordes GARDENA	167
Recortabordes a batería	168
Recortabordes	170
Tijeras cortacésped a batería GARDENA con batería recargable	173
GARDENA Recortasetos y Sierra de pértiga a Batería/Eléctrico	176
Cortarramas de batería	183
Limpieza de jardín GARDENA	187
Aspiradores de mano	188
Aspirador de hojas y soplador	189
Limpiadoras de presión a batería	191



Herramientas de Corte 193

Tijeras cortacésped GARDENA	193
GARDENA MicroCutting	195
Tijeras de jardín GARDENA	198
GARDENA AssistCut	203
Recortasetos manuales GARDENA	205
Cortarramas GARDENA	208
Cortarramas y sierras de pértiga GARDENA	214
Cortarramas y sierras de pértiga	214
Tijera de pértiga combisystem	215
Mangos telescópicos combisystem	216
Sierras para jardín GARDENA	217
GARDENA Hachas de Corte y Hachas de Mano	220



Herramientas de Jardinería 222

GARDENA Herramientas	223
Herramientas GARDENA NatureLine	227
Gama de recolección GARDENA combisystem GARDENA	229
Pequeñas herramientas combisystem	232
Pequeñas herramientas	234
Mangos del combisystem GARDENA	238
Porta-herramienta combisystem	240
Cuidado del césped combisystem	242
Trabajo del suelo combisystem	245
Limpieza combisystem	247
Aplicaciones telescópicas combisystem	249
Tijeras combisystem	252
Pequeñas herramientas combisystem	252
Herramientas para el invierno	253
GARDENA Esparcidores	255
Pulverizadores GARDENA	258
Pulverizador con bombeo	260
Pulverizadores a presión	261
Guantes de jardín GARDENA	264
Herramientas especiales GARDENA	266

Decoración de jardín 269

ClickUp!	269
----------	-----

GARDENA City Gardening 274

Plantar y cuidado de plantas	275
Riego	278
NatureUp! El sistema de jardín vertical	283

Piezas de Repuesto 286

Original GARDENA System	287
Riego / pulverizadores	288
Tijeras	289
Sierras	290
Cuidado del césped / Cuchillas de recambio	291
Accesorios para los robots cortacésped	292
Recortabordes	293
Tecnología de batería	295

Lista de Artículos 296

Una marca con propósitos es una marca de éxito

Con el propósito de marca claramente definido, GARDENA afina su propio perfil

El llamado propósito de la marca describe la razón por la cual una marca existe en primer lugar. Describe la esencia que hace que una marca sea relevante y necesaria para a sus clientes finales. También responde a la pregunta: ¿qué representa una marca? ¿Para qué y qué puede esperar el consumidor de ella? Sin tal propósito, todo queda vago y ambiguo.

Para GARDENA, el propósito de la marca es "Haga realidad el jardín de sus sueños". Entonces se trata todo sobre ayudar a los jardineros apasionados, nuestro grupo objetivo, a realizar su sueño dentro del jardín. Cada palabra de esta frase ha sido cuidadosamente elegida, porque expresa el Propósito de manera muy precisa, como lo ilustra el gráfico. La revista de negocios Forbes declaró en enero de 2019, "Una marca impulsada por un propósito es una marca de éxito". La razón de esto es obvia: solo aquellos que saben exactamente lo que representa la marca también pueden convencer a otros.



En el punto de venta

En nuestra web

Hacer posible lo imposible

Personal

En redes sociales

Ampliamente posicionado, pero con conocimiento experto

En anuncios

Realise Your Gardening Dreams



Aspiracional



La elección natural de los apasionados del jardín

ReTh!nk: la nueva gama EcoLine. Fabricado de forma sostenible. Estética de diseño. Fabricado de forma duradera.

GARDENA EcoLine es la primera gama de herramientas de jardinería de alta calidad del mercado fabricada con cuotas significativas de materiales reciclados.

Los productos están diseñados no solo para mantener bien el jardín, sino para abordar conciencia de los compradores para proteger activamente el medio ambiente comprando productos sostenibles y duraderos:

- Todos los elementos plásticos de EcoLine están hechos de una gran cantidad de plástico reciclado posconsumo.
- Todos los productos EcoLine se fabrican en Europa o incluso en Alemania.
- La excelente calidad y sostenibilidad de EcoLine se refleja en la garantía otorgada de mínimo 5 y hasta 30 años.

¹ Elementos de plástico fabricados con > 65% de plástico reciclado

*Después de registrarse en gardena.com/es/asistencia/registro-garantia/ dentro de los 3 meses posteriores a la compra. Condiciones de garantía en gardena.com/es/warranty.



EcoLine representa los más vendidos de riego móvil GARDENA, pequeñas herramientas y tijeras de podar de jardín:





1 Elementos de plástico hechos de > 85% de plástico reciclado

- de los cuales > 65% de plástico reciclado postconsumo
- de los cuales > 20% plástico reciclado postindustrial

Certificado FSC®
haya encerada de Maderas europeas



The mark of responsible forestry

Acero inoxidable
hecho de > 25%
metal reciclado



1 Manguera realizada con más de un 65% de plástico reciclado

- >45 % plástico reciclado de consumo final
- >15 % plástico reciclado de la industria

Elementos metálicos
hecho de > 35%
metal reciclado

1 Elementos de plástico hecho de > 90% plástico reciclado

- de los cuales > 85% de plástico reciclado postconsumo
- de los cuales > 5% plástico reciclado postindustrial



EcoLine Concepto de packaging

Además, el embalaje EcoLine es ecológico:



- Fabricado con cartón 100% reciclado y reciclable
- Impreso con tinta de alta tecnología a base de agua o tinta certificada de origen vegetal procedente de fuentes renovables

En nuestra web www.gardena.com/es/a-cerca-de/gardena-sostenibilidad/rethink/ ofrecemos total transparencia sobre los materiales que utilizamos a nuestros consumidores.



GARDENA
ReTh!nk



Designación	EcoLine Set básico ^{2,3,4}	EcoLine Pistola rociadora ^{2,4}	EcoLine Aspersor oscilante ^{2,4}
Referencia	18900-20	18910-20	18920-20
Código EAN	 4 078500 057608	 4 078500 057561	 4 078500 057622
Cantidad en pack / unidades palet	6	4	4
Tipo de packaging	Display de cartón. Hecho de 100% reciclado y cartón reciclable	Ficha de producto. Hecho de 100% de cartón reciclado y reciclable	Etiqueta. Hecho de cartón 100% reciclado y reciclable
¹ Elementos de plástico El plástico reciclado posconsumo El plástico reciclado post-industrial Elementos metálicos	Hecho de > 90% de plástico reciclado > 85 % > 5 % Hecho de > 35% de metal reciclado	Hecho de > 65% de plástico reciclado > 65 % - Hecho de > 45% de metal reciclado	Hecho de > 65% de plástico reciclado >65 % - Hecho de > 25% de metal reciclado
Usos	Set para la limpieza de manchas intensas y riego con una fina niebla	Para riego de plantas y áreas en macetas	Para riego del césped
Patrón de pulverizado	Boquilla totalmente ajustable de niebla fina a chorro	Spray suave	-
Protección de heladas	•	•	•
Opciones de conexión	Mangueras de 13 mm (1/2") y 15 mm (5/8") y grifo con rosca 26,5 mm (G 3/4") y 33,3 mm (G 1")	-	-
Accionador On/Off	-	•	-
Bloqueo	-	•	-
El flujo de agua se puede cortar	•	•	-
La cantidad de agua se puede regular	-	•	-
Área	-	-	90 m ² - max. 220 m ²
Alcance ajustable	-	-	•
Alcance	-	-	7 m - max. 17 m
Ancho de riego	-	-	Max. 13 m
Funcionalidades especiales	POWER GRIP: tuerca de manguito con forma especial para montaje muy ajustado y sin problemas, Anti-Splash: la forma innovadora que te permite regar sin salpicaduras garantizado	Anillo extraíble en la cabeza con acero inoxidable	Filtro extraíble de acero inoxidable; retirable aguja de limpieza
Contenido	1 x Conector + Adaptador EcoLine Tap, 1 x Conector de manguera EcoLine, 1 x Stop EcoLine, 1 x boquilla de limpieza EcoLine	-	-





² **MADE IN EUROPE**



NUEVO



NUEVO



Designación	Manguera EcoLine 13 mm (1/2"), 20 m ^{2,3}	Manguera EcoLine 13 mm (1/2"), 20 m, con conexiones ^{2,3}
Referencia	18930-20	18931-20
Código EAN	 4 066407 002500	 4 066407 002517
Cantidad en pack / unidades palet	1	1
Tipo de packaging	Fabricado con cartón 100% reciclado y reciclable	Fabricado con cartón 100% reciclado y reciclable
¹ Elementos de plástico	Hecho de > 65% de plástico reciclado	Hecho de > 65% de plástico reciclado
El plástico reciclado posconsumo	> 45 %	> 45 %
El plástico reciclado post-industrial	> 15 %	> 15 %
Elementos metálicos	–	Set básico hecho de >90% Plástico reciclado >85 % >5 % Hecho de >35% metal reciclado
Usos	Transporte de agua para fines de limpieza o riego	Juego listo para usar para limpiar suciedad intensa y regar con una fina niebla
Patrón de pulverizado	–	Boquilla totalmente ajustable de niebla fina a chorro fuerte
Protección de heladas	•	•
Opciones de conexión	–	Incluye conector de grifo para grifo de rosca de 26,5 mm (G 3/4") y 33,3 mm (G 1")
El flujo de agua se puede cortar	–	•
Diámetro	13 mm (1/2")	13 mm (1/2")
Longitud	20 m	20 m
Resistencia a la presión	20 bar	20 bar
Material	TPE, Malla tejida de alta calidad	
Característica	Libre de ftalatos y libre de sustancias nocivas (<0,1 %), resistente a los rayos UV	
Funcionalidades especiales	Laminas laterales especial para una perfecta conexión y ajuste óptimo con las conexiones GARDENA	
Contenido	–	Completo con piezas del sistema EcoLine GARDENA y Lanza de limpieza EcoLine



2 **MADE IN EUROPE**

3





Designación	EcoLine Palita 2,3	EcoLine Gubia 2,3
Referencia	17700-20	17702-20
Código EAN		
Cantidad en pack / Unidad por palet	5	5
Tipo de packaging	Tarjeta de producto de producto. Hecha de 100% cartón reciclado y reciclable	Tarjeta de producto de producto. Hecha de 100% cartón reciclado y reciclable
Ancho	8,5 cm	—
Elementos de plástico El plástico reciclado posconsumo El plástico reciclado post-industrial	Hecho de > 85% de plástico reciclado > 65 % > 20 %	Hecho de > 85% de plástico reciclado > 65 % > 20 %
Elementos metálicos	Hecho de > 25% de metal reciclado	Hecho de > 25% de metal reciclado
Mango con forma ergonómica	•	•
Mango con componentes blandos	•	•
Usos	Para plantar y transplantar	Eliminar hierbas
Funcionalidades especiales	Protección contra la corrosión, Madera de haya europea FSC® 100 %	Profundidad de trabajo 14,5 cm, protección contra la corrosión, Madera de haya europea FSC® 100 %



² **MADE IN GERMANY** 

³ **MADE IN EUROPE**



Designación	EcoLine Rascador ^{3,4}	EcoLine Tijeras ²
Referencia	17704-20	12210-20
Código EAN	 4 078500 057479	 4 078500 057523
Cantidad en pack / Unidad por palet	5	5
Tipo de packaging	Tarjeta de producto de producto. Hecha de 100% cartón reciclado y reciclable	Tarjeta de producto de producto. Hecha de 100% cartón reciclado y reciclable
Ancho	–	–
Elementos de plástico El plástico reciclado posconsumo El plástico reciclado post-industrial Elementos metálicos	Hecho de > 85% de plástico reciclado > 65 % > 15 % Hecho de > 45% de metal reciclado	Hecho de > 80% de plástico reciclado > 80 % – Hecho de > 75% de metal reciclado
Mango con forma ergonómica	•	•
Mango con componentes blandos	•	–
Máx. grosor corte Ø	–	18 mm
Principio de corte	–	Bypass
Cuchillas de Precision-Ground	–	•
Cabeza de corte angular	–	•
Con surco de savia	–	•
Con cortador de cables	–	•
2 posiciones para el mango	–	•
Bloqueo a una mano	–	•
Usos	Elimina hierba, musgo y malas hierbas en las juntas entre losas y en las paredes	Para cortar flores y tallos verdes
Funcionalidades especiales	Rectificado de doble cara y endurecido hoja de acero inoxidable de alto grado, a prueba de herrumbre, completo con protector de hoja de calidad, anti-corrosión, madera de haya europea FSC® 100 %	Cuchillas de acero inoxidable



Imbatibles en riego

Como suministrador de toda una gama, GARDENA ofrece un portfolio de productos para regar el jardín y satisface todas las necesidades y aplicaciones. Sea móvil, automático, ahorro de agua o riego inteligente - GARDENA es el especialista cuando llega el momento de regar.



Líder del mercado

GARDENA es el líder europeo del mercado de riego del jardín que está en más de 80 países del mundo.



Legado

Con más de 50 años de experiencia, GARDENA es una marca indispensable en el jardín.



Líder innovador

Tiene numerosas patentes, premios y distinciones que convierte a GARDENA en un líder innovador en el área de riego.

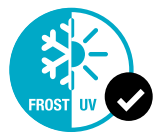

 Patentado / Patente pendiente



Calidad de producto excepcional

Los productos GARDENA son de gran calidad y confianza, son fiables e innovan continuamente. Con una garantía de 5 años, GARDENA ofrece siempre alta calidad.

MADE IN GERMANY



*Después de registrarse en gardena.com/es/asistencia/registro-garantia/ dentro de los 3 meses posteriores a la compra. Condiciones de garantía en gardena.com/es/warranty.

Sostenible

Como marca responsable, GARDENA se enfoca en la sostenibilidad y el compromiso social. Con las soluciones de riego inteligente de GARDENA podrás ahorrar agua en el jardín.



Toda la gama

GARDENA ofrece la gama más amplia del mercado. No importa el tamaño, dónde o qué quieras regar - GARDENA tiene la solución adecuada para ti.

Original GARDENA System

Durante más de 50 años, los consumidores han confiado en el Original GARDENA System

MADE IN GERMANY 



Los conectores para el Original GARDENA System destacan por su gran confort de uso y fiabilidad, así como por su durabilidad y por su alta calidad del producto. Todas las piezas del sistema encajan perfectamente - al igual que antes.

*Después de registrarse en gardena.com/es/asistencia/registro-garantia/ dentro de los 3 meses posteriores a la compra. Condiciones de garantía en gardena.com/es/warranty.

El esquema de color, permite una fácil identificación:

- Colores claros conexión de manguera - conexión toma de agua
- Colores oscuros final de manguera - conector stop + dispositivos de agua



Conector al grifo



Macho para Grifo

Para conexión al grifo.



Todos los conectores de grifo incluyen la tecnología Anti-Splash para una experiencia sin salpicaduras.



El exterior antideslizante garantiza un montaje fácil.

Conector rápido



Conector a la manguera

Para usar con el conector de grifo.



Simplemente tirar para separar la conexión.

Conexiones de manguera



Unión de mangueras

Para alargar la manguera. También para transiciones de mangueras de 19mm (3/4") a 13mm (1/2").



Agarre de plástico blando estriado para un manejo cómodo.

Reparador



Reparador de manguera

Para reparar mangueras rápidamente sin necesidad de herramientas.



Forma de rosca optimizada, especialmente moldeada para una mayor fuerza de agarre, con patente en trámite.

Conector stop



Conector stop

Para el final de la manguera con función stop integrada:
Desconexión = El agua se corta automáticamente
Conexión = el agua fluye



Hace que sea fácil cambiar entre los dispositivos de salida sin tener que volver al grifo.

Original GARDENA System - Conexiones al grifo



MADE IN GERMANY



Producto	Adaptador para grifo 21 mm (G 1/2")	Adaptador para grifo 21 mm (G 1/2")	Adaptador para grifo 26,5 mm (G 3/4")	Adaptador para grifo 26,5 mm (G 3/4")
Referencia	18220-20	18220-26	18221-20	18221-26
Código EAN				
Un. por caja	12	50	24	50
Tipo de embalaje	Blister informativo a todo color			
Uso	Soluciones de conexión al grifo			
Protección contra las heladas	•	•	•	•
Opciones de conexión	Para grifo de 16,7 mm (G 3/8") con rosca de 21 mm (G 1/2")	Para grifo de 16,7 mm (G 3/8") con rosca de 21 mm (G 1/2")	Para grifo de 21 mm (G 1/2") con rosca de 26,5 mm (G 3/4")	Para grifo de 21 mm (G 1/2") con rosca de 26,5 mm (G 3/4")
Características particulares	El contorno antideslizante garantiza una fijación fácil sin problemas. Es fácil y cómodo de manejar			



MADE IN GERMANY



Producto	Adaptador para grifo 33,3 mm (G 1")	Adaptador para grifo 33,3 mm (G 1")
Referencia	18222-20	18222-26
Código EAN		
Un. por caja	12	50
Tipo de embalaje	Blister informativo a todo color	
Uso	Soluciones de conexión al grifo	
Protección contra las heladas	•	•
Opciones de conexión	Para grifo de 26,5 mm (G 3/4") con rosca de 33,3 mm (G 1")	Para grifo de 26,5 mm (G 3/4") con rosca de 33,3 mm (G 1")
Características particulares	El contorno antideslizante garantiza una fijación fácil sin problemas. Es fácil y cómodo de manejar	

Conectores de grifo Anti-Splash



Anti Salpicaduras

Chorro de agua concentrado. Sin salpicaduras.



Patentado/Pendiente de patente

Aumento del caudal de agua

Dimensiones interiores especiales para asegurar un máximo caudal solo OGS PREMIUM.

Original GARDENA System - Conexiones al grifo



Producto	Adaptador para grifo Premium 1/2"	Adaptador para grifo Premium 1/2"	Adaptador para grifo Premium 3/4"
Referencia	18240-20	18240-50	18241-20
Código EAN	 4 078500 031684	 4 078500 031714	 4 078500 031738
Un. por caja	6	10	12
Tipo de embalaje	Blister informativo a todo color	Blister informativo a todo color	Blister informativo a todo color
Uso	Soluciones de conexión al grifo		
Protección contra las heladas	•	•	•
Opciones de conexión	Para grifo de 16,7 mm (G 3/8") con rosca de 21 mm (G 1/2")	Para grifo de 16,7 mm (G 3/8") con rosca de 21 mm (G 1/2")	Para grifo de 21 mm (G 1/2") con rosca de 26,5 mm (G 3/4")
Características particulares	Aumento del caudal de agua: las dimensiones interiores especiales aseguran un flujo máximo de agua. Anti-Salpicaduras: Su forma innovadora permite sacar agua sin salpicaduras garantizadas; versión en metal		



Original GARDENA System - Conexiones al grifo



Producto	Adaptador para grifo Premium 3/4"	Adaptador para grifo Premium 1"	Adaptador para grifo Premium 1"
Referencia	18241-50	18242-20	18242-50
Código EAN			
Un. por caja	20	6	20
Tipo de embalaje	Blister informativo a todo color	Blister informativo a todo color	Blister informativo a todo color
Uso	Soluciones de conexión al grifo		
Protección contra las heladas	•	•	•
Opciones de conexión	Para grifo de 21 mm (G 1/2") con rosca de 26,5 mm (G 3/4")	Para grifo de 26,5 mm (G 3/4") con rosca de 33,3 mm (G 1")	Para grifo de 26,5 mm (G 3/4") con rosca de 33,3 mm (G 1")
Características particulares	Aumento del caudal de agua: las dimensiones interiores especiales aseguran un flujo máximo de agua. Anti-Salpicaduras: Su forma innovadora permite sacar agua sin salpicar, garantizado. Versión en metal		

PREMIUM OGS

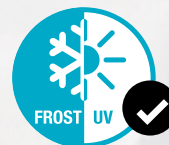

Con los conectores GARDENA PREMIUM OGS se superan las expectativas de robustez, rendimiento, calidad y diseño.

Las piezas OGS PREMIUM están hechas de una calidad excepcional. Incluyen ingeniosas funcionalidades patentadas como Antigoteo o guías de manguera extensibles que incluso amplían los beneficios conocidos de OGS al ser completamente compatible.



*Después de registrarse en gardena.com/es/asistencia/registro-garantia/ dentro de los 3 meses posteriores a la compra. Condiciones de garantía en gardena.com/es/warranty.

Inicio del grifo 	Conector de grifo Para conectarlo al grifo.
Inicio de la manguera 	Conector de grifo - Tuercas de bloqueo de metal - Guía de manguera extensible
Final de la manguera 	Water Stop - Tuercas de bloqueo de metal - Guía de manguera extensible

Original GARDENA System - Conexiones al grifo



Producto	Conector articulado ^{1,4}	Conector articulado ^{1,4}	Conector para grifo de interior ⁴	Macho para grifo sin rosca ^{1,2,3}	Conector articulado ^{1,4}	Distribuidor doble ⁴
Referencia	998-50	2999-20	2909-20	2908-20	2998-20	940-26
Código EAN						
Un. por caja	10	10	10	12	10	6
Tipo de embalaje	A granel	Blister informativo a todo color	Blister informativo a todo color	Blister informativo a todo color	Blister informativo a todo color	Blister informativo a todo color
Uso	Soluciones de conexión al grifo	Soluciones de conexión al grifo	Soluciones de conexión al grifo	Soluciones de conexión al grifo	Soluciones de conexión al grifo	Soluciones de conexión al grifo
Protección contra las heladas	•	•	•	•	•	•
Opciones de conexión	Para grifo de 21 mm (G 1/2") con rosca de 26,5 mm (G 3/4") y para grifo de 26,5 mm (G 3/4") con rosca de 33,3 mm (G 1")	Para grifo de 21 mm (G 1/2") con rosca de 26,5 mm (G 3/4") y para grifo de 26,5 mm (G 3/4") con rosca de 33,3 mm (G 1")	Para grifos mono-mando de salida cuadrada.	Para grifos sin rosca con un diámetro exterior de 14 - 17 mm	Para roscas de 26,5 mm (G 3/4"), de 33,3 mm (G 1"), de 21 mm (G 1/2"), y de 23 mm (G 5/8")	Para grifo de 21 mm (G 1/2") con rosca de 26,5 mm (G 3/4") y para grifo de 26,5 mm (G 3/4") con rosca de 33,3 mm (G 1")
Características particulares	El conector gira para evitar torcer la manguera, gracias al macho con rosca orientable y giratoria. Ideal para usar con carros portamangueras	El conector gira para evitar torcer la manguera, gracias al macho con rosca orientable y giratoria. Ideal para usar con carros portamangueras	Pieza de derivación universal para grifos con filtro aireador.	Anti-corrosión	El conector gira para evitar torcer la manguera, gracias al macho con rosca orientable y giratoria. Ideal para usar con carros portamangueras	Para el funcionamiento de 2 aparatos de conexión a la vez, 2 salidas ajustables



Original GARDENA System - Conexiones al grifo



Producto	Distribuidor 2 vías ^{2,3}	Distribuidor 4 vías ^{2,3}	Aqualimetro Aquacount ¹	Promoción aqualimetro Aquacount ¹
Referencia	8193-20	8194-20	18350-20	18350-34
Código EAN	 4 078500 819305	 4 078500 819404	 4 078500 058056	 4 078500 058360
Un. por caja	4	2	4	24
Tipo de embalaje	Blister informativo a todo color	Blister informativo a todo color	Blister a todo color	Display
Uso	Soluciones de conexión al grifo	Soluciones de conexión al grifo	Para medir el caudal del agua y control del consumo de agua, dosifica el riego como necesitas	
Opciones de conexión	Para grifo de 21 mm (G 1/2") con rosca de 26,5 mm (G 3/4") y para grifo de 26,5 mm (G 3/4") con rosca de 33,3 mm (G 1")			Recomendado conexión a un grifo
Contenido	–	–	–	24 x 18350
Características particulares	Para el funcionamiento con 2 aparatos de conexión, flujo de agua regulable y bloqueable, apropiado para dos programadores o temporizadores GARDENA	Para el funcionamiento con 4 aparatos de conexión, flujo de agua regulable y bloqueable, apropiado para dos programadores o temporizadores GARDENA	Pantalla giratoria y fácil de leer, cuatro funciones se pueden seleccionar fácilmente con solo presionar un botón: consumo de agua por día, por temporada, por ciclo de riego y flujo de agua (l / min o gal / min), batería incluida	

Original GARDENA System - Conexiones al grifo



Producto	Adaptador para grifo interior ¹	Conector difusor ¹	Rosca difusor	Rosca difusor	Conector rosca ¹
Referencia	18210-20	2905-26	2906-20	18209-20	2917-20
Código EAN	 4 078500 048514	 4 078500 290586	 4 078500 290609	 4 078500 048491	 4 078500 291705
Un. por caja	10	12	6	6	6
Tipo de embalaje	Blister informativo a todo color	Blister informativo a todo color	Blister informativo a todo color	Blister informativo a todo color	Blister informativo a todo color
Also available in loosed form					
Referencia	–	–	–	–	917-26
Código EAN	–	–	–	–	 4 078500 091763
Un. por caja	–	–	–	–	10
Uso	Soluciones de conexión a grifos de cocina o cuarto de baño	Produce un chorro filtrado y actúa como difusor	Para conectar accesorios GARDENA al grifo del cuarto de baño		Para conectar de la conexión de la manguera al macho para grifos GARDENA
Protección contra las heladas	•	•	•	•	•
Opciones de conexión	Grifo interior con rosca macho o hembra, M 22 x 1 hembra, M 24 x 1 macho	Se conecta al macho para grifos de rosca exterior GARDENA	Con rosca M 24 x 1 macho y 26,5 mm (G 3/4") macho	Con rosca M 24 x 1 macho y 26,5 mm (G 3/4") macho	Rosca macho 26,5 mm (G 3/4")
Características particulares	Tras colocar el adaptador (herramienta de montaje incluida), el conector se puede conectar y desconectar rápido	–	Ejemplo; Uso en la cocina o baño		p. ej. En una lavadora, seguridad para evitar desconexión por parte de los niños

Original GARDENA System - Conexiones al inicio de la manguera



Producto	Conector rápido 13-15 mm	Conector rápido 13-15 mm	Conector rápido 19 mm	Conector rápido 19 mm
Referencia	18215-20	18215-26	18216-20	18216-26
Código EAN				
Un. por caja	24	50	12	40
Tipo de embalaje	Blister informativo a todo color	A granel en caja lista para vender	Blister informativo a todo color	A granel en caja lista para vender
Uso	Inicio de la manguera	Inicio de la manguera	Inicio de la manguera	Inicio de la manguera
Protección contra las heladas	•	•	•	•
Opciones de conexión	Manguera de 13 mm (1/2") y 15 mm (5/8")	Manguera de 13 mm (1/2") y 15 mm (5/8")	Manguera 19 mm (3/4")	Manguera 19 mm (3/4")
Características particulares	POWER GRIP – diseño especial de la rosca para una mejor sujeción y una instalación segura, plástico blando estriado para un agarre cómodo			



Producto	Conector rápido Premium 13-15 mm	Conector rápido Premium 13-15 mm	Conector rápido Premium 19 mm	Conector rápido Premium 19 mm
Referencia	18255-20	18255-50	18256-20	18256-50
Código EAN				
Un. por caja	12	10	12	10
Tipo de embalaje	Blister informativo a todo color	A granel en caja lista para vender	Blister informativo a todo color	A granel en caja lista para vender
Uso	Inicio de la manguera	Inicio de la manguera	Inicio de la manguera	Inicio de la manguera
Protección contra las heladas	•	•	•	•
Opciones de conexión	Manguera 13 mm (1/2") y de 15 mm (5/8")	Manguera 13 mm (1/2") y de 15 mm (5/8")	Manguera 19 mm (3/4")	Manguera 19 mm (3/4")
Características particulares	Diseño moderno y sofisticado, componentes de plástico blandos estriados, ajuste hermético sin esfuerzo gracias a su rosca metálica, con agarre extendido			

Premium OGS



Tuercas de bloqueo de metal

Y la manguera es sólida como una roca.

Agarre extendido

Evita que la manguera se escape de las manos.

Original GARDENA System - Conexiones al final de la manguera



Producto	Conector stop 13-15 mm	Conector stop 13-15 mm	Conector stop 19 mm	Conector stop 19 mm
Referencia	18213-20	18213-26	18214-20	18214-26
Código EAN				
Un. por caja	24	50	12	40
Tipo de embalaje	Blister informativo a todo color	A granel en caja lista para vender	Blister informativo a todo color	A granel en caja lista para vender
Uso	Final de la manguera	Final de la manguera	Final de la manguera	Final de la manguera
Protección contra las heladas	•	•	•	•
Opciones de conexión	Manguera de 13 mm (1/2") y 15 mm (5/8")		Manguera 19 mm (3/4")	
Características particulares	POWER GRIP – diseño especial de la rosca para una mejor sujeción y una instalación segura, plástico blando estriado para un manejo cómodo. Conexión y desconexión fácil de los accesorios de riego Desconexión = el agua se corta automáticamente Conexión = el agua fluye			



Producto	Conector stop Premium 13-15 mm	Conector stop Premium 13-15 mm	Conector stop Premium 19 mm	Conector stop Premium 19 mm
Referencia	18253-20	18253-50	18254-20	18254-50
Código EAN				
Un. por caja	12	10	12	10
Tipo de embalaje	Blister informativo a todo color	A granel en caja lista para vender	Blister informativo a todo color	A granel en caja lista para vender
Uso	Final de la manguera	Final de la manguera	Final de la manguera	Final de la manguera
Protección contra las heladas	•	•	•	•
Opciones de conexión	Manguera 13 mm (1/2") y 15 mm (5/8")	Manguera 13 mm (1/2") y 15 mm (5/8")	Manguera de 19 mm (3/4")	Manguera de 19 mm (3/4")
Características particulares	Diseño moderno y sofisticado, componentes de plástico blandos estriados, cambio sencillo de los accesorios de riego, desconectar- parada de agua automática, conectar- el agua fluye, ajuste hermético sin esfuerzo gracias a su rosca metálica, con agarre extendido			

OGS y Premium OGS



Facil cambio de los accesorios

No hay necesidad de ir hasta el grifo para cambiar las unidades de conexión. Tan pronto como la lanza, pistola o lanza de riego están desconectados, el caudal es interrumpido, y solo comienza de nuevo una vez que un nuevo accesorio de riego está conectado a la manguera

Agarre cómodo

El grip y ranuras acanaladas hechas de plástico suave, proporcionan una manipulación excepcionalmente cómoda.

Original GARDENA System - Conexiones al final de la manguera



MADE IN EUROPE



NUEVO



NUEVO



NUEVO



NUEVO

Producto	Llave de paso	Llave de paso	Válvula reguladora ²	Válvula reguladora ²
Referencia	18266-20	18266-50	18267-20	18267-50
Código EAN				
Un. por caja	6	10	6	10
Tipo de embalaje	Blister informativo a todo color	A granel	Blister informativo a todo color	A granel
Uso	Regulación continua o cierre del caudal de agua		Regulación continua o cierre del caudal en una parte de la conexión en Y	
Protección contra las heladas	•		•	
Opciones de conexión	Conector rápido, conector stop		Conector rápido, conector stop	
Características particulares	Ideal para regular el alcance del aspersor		Tirar simplemente para quitar la conexión	

Original GARDENA System - Conexiones al final de la manguera



MADE IN GERMANY



Producto	Regulador stop	Regulador stop	Adaptador macho de 3/4"	Adaptador macho de 3/4"
Referencia	2942-20	2943-20	2921-20	921-26
Código EAN				
Un. por caja	6	6	12	50
Tipo de embalaje	Blister informativo a todo color	Blister informativo a todo color	Blister informativo a todo color	A granel en caja lista para vender
Uso	Final de la manguera	Final de la manguera	Para equipar cualquier accesorio de riego con rosca interior 26,5 mm (G 3/4") y poder conectarlos a los conectores GARDENA	
Protección contra las heladas	•		•	
Opciones de conexión	Manguera de 13 mm (1/2") y 15 mm (5/8")	Manguera 19 mm (3/4")	Rosca macho 26,5 mm (G 3/4")	Rosca macho 26,5 mm (G 3/4")
Características particulares	Ideal para cambiar los accesorios sin tener que volver a cerrar el grifo, especialmente adecuado cuando la presión del agua es elevada		—	—

Original GARDENA System - Conexiones a lo largo de la manguera



MADE IN GERMANY



Producto	Reparador 13-15 mm	Reparador 13-15 mm	Reparador 19 mm	Reparador 19 mm
Referencia	18232-20	18232-26	18233-20	18233-26
Código EAN	4 078500 012003	4 078500 012041	4 078500 011310	4 078500 012089
Un. por caja	24	40	12	30
Tipo de embalaje	Blister informativo a todo color	A granel en caja lista para vender	Blister informativo a todo color	A granel en caja lista para vender
Uso	Para unir 2 trozos de manguera		Para unir 2 trozos de manguera	
Protección contra las heladas	•		•	
Opciones de conexión	Manguera de 13 mm (1/2") y 15 mm (5/8")	Manguera de 13 mm (1/2") y 15 mm (5/8")	Manguera de 19 mm (3/4")	Manguera de 19 mm (3/4")
Características particulares	Reparación rápida de la manguera: cortar el tramo dañado, colocar el reparador y la manguera está lista de nuevo para usar.	Reparación rápida de la manguera sin herramienta: cortar el tramo dañado, colocar el reparador y la manguera está lista de nuevo para usar.	Reparación rápida de la manguera: cortar el tramo dañado, colocar el reparador y la manguera está lista de nuevo para usar.	Reparación rápida de la manguera sin herramienta: cortar el tramo dañado, colocar el reparador y la manguera está lista de nuevo para usar.

Original GARDENA System - Conexiones a lo largo de la manguera



MADE IN GERMANY



Producto	Unión de mangueras	Unión de mangueras	Derivación triple	Derivación triple
Referencia	2931-20	931-26	2934-20	934-26
Código EAN	4 078500 293105	4 078500 093163	4 078500 293402	4 078500 093460
Un. por caja	24	50	12	30
Tipo de embalaje	Blister informativo a todo color	A granel	Blister informativo a todo color	A granel en caja lista para vender
Uso	Conexión de 2 trozos de mangueras	Conexión de 2 trozos de mangueras	Divide la fuente de agua en 2, pasando de 19 mm (3/4") a 13 mm (1/2")	Divide la fuente de agua en 2 partes, para pasar de una manguera de 19 mm (3/4") a una de 13 mm (1/2")
Protección contra las heladas	•		•	
Opciones de conexión	Conector rápido, conector stop	Conector rápido, conector stop	Conector rápido, conector stop	Conector rápido, conector stop
Características particulares	Para prolongar una manguera, para pasar de 19 mm (3/4") a 13 mm (1/2")	Para prolongar mangueras, para pasar de una manguera de 19 mm (3/4") a una de 13 mm (1/2")	-	-

Original GARDENA System – Kits



2



Producto	Juego reparador de mangueras 13-15 mm ¹	Juego reparador de mangueras 19 mm ¹	Kit de conexión triple 13-15 mm ²
Referencia	18283-20	18284-26	18285-20
Código EAN	 4 078500 010382 ¹	 4 078500 010221 ¹	 4 078500 010269 ¹
Un. por caja	10	10	6
Tipo de embalaje	Blister informativo a todo color	Blister informativo a todo color	Blister informativo a todo color
Opciones de conexión	Manguera de 13 mm (1/2") y 15 mm (5/8")	Manguera de 19 mm (3/4")	Rosca M 22 x 1 hembra y 26,5 mm (G 3/4) macho, manguera de 13 mm (1/2") y 15 mm (5/8")
Protección contra las heladas	•	•	•
Acerca del producto	Ver ref. 18215, 931	Ver ref. 18216, 1 x 931	Ver ref. 2906, 18221, 18215
Contenido	2 x 18215, 1 x 931	2 x 18216, 1 x 931	1 x 2906, 18221, 18215

Original GARDENA System – Kits



2



Producto	Juego de conexión 13-15 mm ^{1,2}	Kit de derivación 13-15 mm ¹	Kit terminal de riego 13-15 mm ¹	Kit terminal de riego 19 mm ¹	Kit terminal de riego 19 mm ¹
Referencia	18286-20	18287-20	18288-20	18290-26	18296-20
Código EAN	 4 078500 010429 ¹	 4 078500 010443 ¹	 4 078500 010283 ¹	 4 078500 010320 ¹	 4 078500 010184 ¹
Un. por caja	10	10	10	10	6
Tipo de embalaje	Blister informativo a todo color	Blister informativo a todo color	Blister informativo a todo color	Blister informativo a todo color	Blister informativo a todo color
Opciones de conexión	Rosca de 26,5 mm (G 3/4") macho, manguera de 13 mm (1/2") y 15 mm (5/8")	Manguera de 13 mm (1/2") y 15 mm (5/8")	Manguera de 13 mm (1/2") y 15 mm (5/8")	Manguera de 19 mm (3/4")	Manguera de 19 mm (3/4") y grifos con rosca de 26,5 mm (G 3/4") y 33,3 mm (G 1")
Protección contra las heladas	•	•	•	•	•
Acerca del producto	Ver ref. 18221, 18215	Ver ref. 934, 18215	Ver ref. 18213, 18300	Ver ref. 18214, 18300	18202, 5305, 18214, 18216, 18300
Contenido	2 x 18221, 1 x 18215	1 x 934, 3 x 18215	1 x 18213, 18300	1 x 18214, 18300	1 x 18202, 5305, 18214, 18216, 18300

Original GARDENA System - Promociones



MADE IN GERMANY



Producto	Adaptador para grifo interior	Set de conexión 13/15 mm	Set de conexión 19 mm
Referencia	18210-34	18279-20	18275-20
Código EAN	 4 078500 049641	 4 078500 058193	 4 078500 058179
Un. por caja	8	10	6
Tipo de embalaje	Display de barra	Blister informativo a todo color	Blister informativo a todo color
Opciones de conexión	Grifo interior con rosca macho o hembra, M 22 x 1 hembra, M 24 x 1 macho	Manguera de 13 mm (1/2") y 15 mm (5/8")	Manguera de 19 mm (3/4")
Protección contra las heladas	•	•	•
Acerca del producto	18210-20	18215, 18213	18216, 18214
Contenido	8 x 18210	1 x 18215, 18213	1 x 18216, 18214

Original GARDENA System - Promociones



MADE IN GERMANY

2



Producto	Set pistola Indoor	Kit de limpieza básico ^{1,2}	Kit completo de riego 13-15 mm ^{1,2}	Set básico Premium 13-15 mm ²
Referencia	18274-34	18277-34	18291-20	18298-20
Código EAN	 4 078500 058384	 4 078500 052825	 4 078500 010344	 4 078500 025089
Un. por caja	36	48	10	6
Tipo de embalaje	Blister informativo a todo color	Blister informativo a todo color	Blister informativo a todo color	Blister informativo a todo color
Opciones de conexión	Manguera de 13 mm (1/2 ") y 15 mm (5/8"), rosas de interior con M 22x1 y rosca macho y hembra M 24x1	Para mangueras 13 mm (1/2") y 15 mm (5/8") hoses y grifo de 26,5 mm (G3/4") y 33,3 mm (G1")	Manguera de 13 mm (1/2") y 15 mm (5/8") y grifos con rosca de 26,5 mm (G 3/4") y 33,3 mm (G 1")	Manguera de 13 mm (1/2") y 15 mm (5/8") y grifos con rosca de 26,5 mm (G 3/4") y 33,3 mm (G 1")
Protección contra las heladas	•	•	•	•
Acerca del producto	18210, 18215, 18213, 18405	18222/5305, 18215, 18213, Pistola con chorro, bruma, completamente ajustable, protección antiheladas, accionador de apagado y encendido, bloqueo, se puede cerrar el flujo de agua, se puede regular la cantidad de agua.	Ver ref. 18222/5305, 18215, 18213, 18300	18242/5305, 8166, 8168, 18305
Contenido	1 x 18210, 18215, 18213, 18405	1 x 18222/5305, 18215, 18213, pistola y llavero	1 x 18222/5305, 18215, 18213, 18300	1 x 18242/5305, 5305, 8166, 8168, 18305

GARDENA Profi System

MADE IN GERMANY



El sistema para una mayor potencia del agua y un mayor flujo de agua

El Sistema Profi GARDENA es una solución especial para aplicaciones donde se requieren grandes caudales de agua a largas distancias. El sistema es capaz de adaptarse a las bombas de alto rendimiento y está especialmente diseñado para mangueras de 19 mm (3/4").

Las partes del sistema también están disponibles para la conmutación entre el Sistema Profi y el Sistema Originalde GARDENA.

*Después de registrarse en gardena.com/es/asistencia/registro-garantia/ dentro de los 3 meses posteriores a la compra. Condiciones de garantía en gardena.com/es/warranty.

Profi-System GARDENA

MADE IN GERMANY



Producto	Machos Profi-system	Machos Profi-system	Juego de juntas Profi-System
Referencia	2801-20	2802-20	2824-20
Código EAN			
Un. por caja	10	10	10
Tipo de embalaje	Blisters informativo a todo color	Blisters informativo a todo color	Blisters informativo a todo color
Uso	Soluciones de conexión al grifo	Soluciones de conexión al grifo	-
Opciones de conexión	Para grifo de 21 mm (G 1/2") con rosca de 26,5 mm (G 3/4)	Para grifo de 26,5 mm (G 3/4") con rosca de 33,3 mm (G 1")	Macho para grifo profi-System Ref. 2801-20 y 2802-20
Características particulares	-	Para todas la bombas GARDENA (con excepción de ref. 1490, 1740, 1742)	2 juntas planas para ref. 2801 y 3 juntas tóricas

Profi-System GARDENA

MADE IN GERMANY



Producto	Conector rápido Profi-System	Regulador stop Profi-System
Referencia	2817-20	2819-20
Código EAN		
Un. por caja	10	6
Tipo de embalaje	Blisters informativo a todo color	Blisters informativo a todo color
Uso	Inicio de la manguera	Final de la manguera
Opciones de conexión	Manguera 19 mm (3/4")	Manguera 19 mm (3/4")
Características particulares	Conector especial para asegurar una sujeción segura. Se desconecta al retirar de la manguera	Ideal para cambiar los aparatos de conexión sin tener que volver a cerrar el grifo, especialmente adecuado cuando la presión del agua es elevada, para controlar y cerrar el caudal de agua. Conector especial para asegurar una sujeción segura

Profi-System GARDENA

MADE IN GERMANY



Producto	Manguito de unión Profi-System	Manguito de unión reductor Profi-System	Derivación triple de gran caudal Profi-System
Referencia	2831-20	2830-20	2833-20
Código EAN	4 078500 283106	4 078500 283007	4 078500 283304
Un. por caja	10	10	6
Tipo de embalaje	Blisters informativo a todo color	Blisters informativo a todo color	Blisters informativo a todo color
Uso	Para conectar o prolongar mangueras	Para prolongar mangueras o pasar del Profi-System al Original GARDENA System	Para la conexión sencilla de una manguera a una instalación Profi-System.
Opciones de conexión	1 entrada de 3/4" y 1 salida de 3/4"	1 entrada Profi-System de alto caudal, 1 salida Original GARDENA System	1 entrada de 3/4" y 2 salidas de x 3/4"

Profi-System GARDENA

MADE IN GERMANY





Producto	Derivación triple Profi-System	Pieza en T profi-System	Macho con rosca exterior Profi-System
Referencia	2834-20	2835-20	2821-20
Código EAN	4 078500 283403	4 078500 283502	4 078500 282109
Un. por caja	6	6	6
Tipo de embalaje	Blisters informativo a todo color	Blisters informativo a todo color	Blisters informativo a todo color
Uso	Para prolongar mangueras o pasar del Profi-System al Original GARDENA System	Para prolongar mangueras o pasar del Profi-System al Original GARDENA System	Para pasar de un accesorio de riego con rosca hembra al sistema Profi de gran caudal
Opciones de conexión	1 entrada Profi de alto caudal, 2 salidas Original GARDENA System	1 entrada Profi de alto caudal, 1 salida Profi y 1 salida Original GARDENA System	Rosca 26,5 mm (G 3/4")



¹ **MADE IN GERMANY**



Producto	Lanza de riego Profi-System ¹	Lanza de ducha Profi-System	Fusil de riego Profi-System
Referencia	2818-20	2847-20	2849-20
Código EAN	 4 078500 281805	 4 078500 284707	 4 078500 284905
Un. por caja	10	4	4
Tipo de embalaje	Blister informativo a todo color	Tarjeta informativa a todo color	Tarjeta informativa a todo color
Longitud	–	–	92 cm
Tipos de chorros	Concentrado, difuminado	Difuminado, concentrado, ducha	
Características	La pulverización se puede ajustar y el flujo de agua se puede cortar		
Compatible con Original GARDENA System	–	•	•
Características particulares	Con boquilla de gran caudal de agua y tobera de latón	Aro protector de plástico blando alrededor del cabezal	Longitud de 92 cm, aro protector de plástico blando alrededor del cabezal



Para más fuerza y caudal de agua

Para mangueras de 19 mm (3/4").

Numerosas aplicaciones

Utilizar donde:

- Se necesite mucha cantidad de agua
- Donde haya que abarcar largas distancias
- Donde sea necesario utilizar bombas de alto rendimiento



Accesorios de Riego GARDENA

MADE IN GERMANY



El modelo adecuado para cada aplicación.

La nueva generación de terminales con:

- Una gran gama con diferentes usos
- Innovación gracias a su resistencia a las heladas 
- Muy fáciles de usar gracias a su gatillo ergonómico con bloqueo integrado 
- Muy cómoda, regulación sencilla con una sola mano 

*Después de registrarse en gardena.com/es/asistencia/ registro-garantía/ dentro de los 3 meses posteriores a la compra. Condiciones de garantía en gardena.com/es/warranty.

 Patentado/Pendiente de patente



Desarrolladas para diferentes aplicaciones

Boquilla de presión

Perfectas para tareas de limpieza



Boquilla difusora

Ideal para tareas de riego. Pistola pulverizadora AquaCount ayuda a ahorrar controlando el consumo de agua



Pistola multifuncionales

Perfectas para todo tipo de tareas de limpieza y riego



Fusiles de riego

Perfectos para todo tipo de tareas de limpieza y riego en zonas de difícil acceso



Terminales de riego Classic



MADE IN GERMANY



Producto	Lanza de limpieza multichorro Classic	Lanza de limpieza multichorro Classic	Pistola de limpieza multichorro Classic	Pistola de limpieza con boquilla ecoPulse™
Referencia	18300-20	18300-26	18303-20	18304-20
Código EAN	 4 078500 010733	 4 078500 010672	 4 078500 024280	 4 078500 044561
Un. por caja	24	30	5	5
Tipo de embalaje	Tarjeta informativa a todo color	A granel en caja lista para vender	Tarjeta informativa a todo color	Tarjeta informativa a todo color
Uso	Ideal para la limpieza de suciedad y para el riego con un chorro difuminado			Ideal para limpiar superficies, suciedad incrustada, así como para pulverización fina
Tipos de chorros	Concentrado, difuminado			Chorro de limpieza ecoPulse, concentrado, chorro plano, pulverizador
Protección contra las heladas	•	•	•	•
Gatillo On/Off	–	–	•	•
Bloqueo	–	–	•	•
Paro del caudal de agua	•	•	•	•
Regulación del chorro	–	–	•	•
Aro de plástico blando de protección	•	•	•	•
Características particulares	La boquilla no se puede retirar para evitar perderla			Chorro de limpieza ecoPulse: ahorre hasta un 40% de agua con un rendimiento de limpieza inmejorable *

Patentado/Pendiente de patente

* Comparado con boquillas standard

Terminales de riego Classic



MADE IN GERMANY



Producto	Pistola de limpieza	Set Pistola de limpieza	Pistola multi-usos	Set Pistola multi-usos	Pistola rociadora	Set Pistola rociadora
Referencia	18341-20	18341-32	18343-20	18343-32	18345-20	18345-32
Código EAN	 4 078500 034272	 4 078500 034296	 4 078500 034371	 4 078500 034371	 4 078500 034425	 4 078500 034449
Un. por caja	10	48	5	36	5	36
Tipo de embalaje	Tarjeta informativa a todo color	Box Display	Tarjeta informativa a todo color	Box Display	Tarjeta informativa a todo color	Box Display
Protección contra las heladas	•	•	•	•	•	•
Opciones de conexión	Sistema de click	Manguera de 13 mm a 15 mm	Sistema de click	Manguera de 13 mm a 15 mm	Sistema de click	Manguera de 13 mm a 15 mm
Contenido	–	Pistola 18345-20 y Conector 18215-20	–	Pistola 18343-20 y Conector 18215-20	–	Pistola 18341-20 y Conector 18215-20

Promociones / Lanzas - Perfectas para tareas de limpieza



MADE IN GERMANY



Producto	Pistola de limpieza Classic	Pistola de limpieza Classic	Pistola de limpieza Classic	Pistola de limpieza Comfort	Pistola de limpieza Premium
Referencia	18301-20	18301-26	18301-34	18303-20	18305-20
Código EAN	 4 078500 010757	 4 078500 010498	 4 078500 035521	 4 078500 024280	 4 078500 024242
Un. por caja	10	20	24	5	5
Tipo de embalaje	Tarjeta informativa a todo color	A granel en caja lista para vender	Display	Tarjeta informativa a todo color	Tarjeta informativa a todo color
Uso	Ideal para la limpieza de suciedad y para el riego con un chorro difuminado	Ideal para la limpieza de suciedad y para el riego con un chorro difuminado	Ideal para la limpieza de suciedad y para el riego con un chorro difuminado	Ideal para la limpieza intensiva y riego con la boquilla pulverizadora	Ideal para la limpieza intensiva y riego con la boquilla pulverizadora
Tipos de chorros	Concentrado, difuminado	Concentrado, difuminado	Concentrado, difuminado	De chorro concentrado ha difuminado, totalmente regulable	De chorro concentrado ha difuminado, totalmente regulable
Protección contra las heladas	•	•	•	•	•
Gatillo On/Off	•	•	•	•	•
Bloqueo	•	•	•	•	•
Paro del caudal de agua	•	•	•	•	•
Regulación del chorro	•	•	•	•	•
Aro de plástico blando de protección	•	•	•	•	•
Características particulares	La boquilla no se puede retirar para evitar perderla	La boquilla no se puede retirar para evitar perderla	La boquilla no se puede retirar para evitar perderla	La boquilla no se puede quitar con lo que no se pierde, el caudal se puede llegar a cerrar completamente	La boquilla no se puede quitar con lo que no se pierde, el caudal se puede llegar a cerrar completamente, versión metal resistente / plástico

Lanzas - Perfectas para tareas de limpieza



MADE IN GERMANY



Producto	Promoción pistolas de limpieza Premium 13-15 mm	Set pistola de limpieza Premium 13-15 mm
Referencia	18306-32	18306-20
Código EAN	 4 078500 032988	 4 078500 032964
Un. por caja	24	6
Tipo de embalaje	Tarjeta informativa a todo color	Tarjeta informativa a todo color
Opciones de conexión	Manguera de 13 mm (1/2") y 15 mm (5/8")	Manguera de 13 mm (1/2") y 15 mm (5/8")
Información producto, ver artículos	18305, 8168	18305, 8168
Contenido	1 x 18305, 8168	1 x 18305, 8168

Terminales de riego Classic



Producto					
Referencia	18310-20	18310-26	18311-20	18312-33	18352-20
Código EAN					
Un. por caja	6	10	5	54 (54 x 18312 + 18213)	4
Tipo de embalaje	Tarjeta informativa a todo color	A granel en caja lista para vender	Tarjeta informativa a todo color	Display	Display de cartón a todo color
Uso	Ideal para riego de plantas en macetas o parterres				Para un riego de plantas óptimo y eficiente controlando consumo de agua, midiendo cantidad de agua y dosificación de agua según sea necesario
Tipos de chorros	Ducha				
Protección contra las heladas	•	•	•	•	•
Gatillo On/Off	–	–	•	•	•
Bloqueo	–	–	•	•	•
Paro del caudal de agua	•	•	•	•	•
Regulación del chorro	–	–	•	•	•
Aro de plástico blando de protección	•	•	•	•	•

Terminales de riego Classic



Producto					
Referencia	18405-20	18313-20	18313-26	18313-34	18299-34
Código EAN					
Un. por caja	5	5	15	48	36
Tipo de embalaje	A granel en caja lista para vender	Tarjeta informativa a todo color	A granel en caja lista para vender	Display	Display
Uso	Ideal para regar plantas en balcones	Ideal para riego de plantas en macetas o parterres, así como limpieza intensiva			Ideal para riego de plantas, macetas y cualquier superficie
Tipos de chorros	Pulverización suave gracias al flujo de agua reducido.	Ducha - concentrado - pulverizado			Ducha
Protección contra las heladas	•	•	•	–	•
Gatillo On/Off	Pulsador con sistema de bloqueo automático	•	•	–	•
Bloqueo	•	•	•	–	•
Paro del caudal de agua	•	•	•	–	•
Regulación del chorro	•	•	•	–	•
Aro de plástico blando de protección	•	•	•	–	•
Ancho de patrón de chorro ajustable	–	–	–	•	–
Protección antigoteo	–	–	–	•	–
Contenido	–	–	–	48 x 18313	36 X 18311, 18202, 5305, 18213, 18215
Características particulares	–	9 boquillas para un chorro concentrado y una limpieza intensiva, filtro integrado que se puede retirar fácilmente para limpiarlo			–

Promociones para terminales de riego Comfort





MADE IN GERMANY



reddot award 2016
winner



Producto	Pistola Comfort para plantas sensibles	Pistola Comfort para macizos
Referencia	18321-20	18319-20
Código EAN	 4 078500 017244	 4 078500 017336
Un. por caja	5	4
Tipo de embalaje	Tarjeta informativa a todo color	Tarjeta informativa a todo color
Uso	Ideal para el riego suave de flores y plantas sensibles, hierbas y semilleros	Ideal para regar macizos y zonas grandes
Tipos de chorros	Chorro suave, nebulizado	Ángulo de rociado ajustable desde rociado suave concentrado hasta rociado amplio
Ancho de patrón de chorro ajustable	-	•
Protección antigoteo	-	•
Acerca del producto	-	-
Contenido	-	-
Características particulares	Filtro integrado que puede ser retirado para su limpieza	Nuevo sistema innovador que previene el goteo después del uso, filtro integrado que puede ser retirado para su limpieza 

Pistolas difusoras - Perfectas para regar y tareas de limpieza



MADE IN GERMANY



Producto	Pistola difusora Comfort
Referencia	18323-20
Código EAN	 4 078500 025140
Un. por caja	5
Tipo de embalaje	Tarjeta informativa a todo color
Uso	Perfecta para regar y tareas de limpieza
Tipos de chorros	Chorro concentrado y ducha
Protección contra las heladas	•
Bloqueo	•
Agarre con componentes blandos	•
Caudal puede cerrar completamente	•
Regulador de caudal integrado	•
Junta de goma en la cabeza para proteger contra golpes	•





Pistolas multifuncionales - Perfectas para todo tipo de riegos y tareas de limpieza.



MADE IN GERMANY



Producto	Pistola multifuncional Classic	Pistola multifuncional Comfort	Pistola multifuncional Premium
Referencia	18313-20	18315-20	18317-20
Código EAN	 4 078500 010511	 4 078500 024228	 4 078500 024181
Un. por caja	5	4	4
Tipo de embalaje	Tarjeta informativa a todo color	Tarjeta informativa a todo color	Tarjeta informativa a todo color
Uso	Ideal para riego de macetas y parterres además de tareas de limpieza	Ideal para regar parterres, macetas y plantas delicadas, además de tareas de limpieza y desincrustar suciedad	
Tipos de chorros	Difusión suave - sin presión - Boquillas de 3 puntos a presión	Difusión suave, brumizada, a presión y plana	
Protección contra las heladas	•	•	•
Gatillo On/Off	•	•	•
Bloqueo	•	•	•
Agarre con componentes blandos	–	•	•
Caudal puede cerrar completamente	•	•	•
Regulación del caudal	•	•	•
Junta de goma en la cabeza para proteger contra golpes	•	•	•
Contenido	–	–	–
Características particulares	filtro integrado que puede ser retirado para su limpieza		filtro integrado que puede ser retirado para su limpieza, Versión metal / plástico combinado



Terminales de riego Classic



MADE IN GERMANY



Producto	Fusil de riego Classic	Fusil de riego Classic - Promoción	Fusil de riego Classic
Referencia	18330-20	18330-34	18332-20
Código EAN	 4 078500 010245	 4 078500 035415	 4 078500 010368
Un. por caja	6	24	6
Tipo de embalaje	Tarjeta informativa a todo color	A granel en display	Tarjeta informativa a todo color
Uso	Ideal para riego a gran distancia		
Tipos de chorros	Ducha	Ducha	Ducha
Regulación del chorro	•	–	•
Contenido	–	24 fusiles de riego	–
Longitud	60 cm		75 cm
Características particulares	Se puede colgar para almacenamiento		Se puede colgar para almacenamiento
Características	Protección contra las heladas, Gatillo On/Off, Bloqueo, Paro del caudal de agua, Aro de plástico blando de protección		

Terminales de riego Comfort y Premium



MADE IN GERMANY



reddot award 2016 winner



Producto	Fusil de riego Comfort ¹	Fusil de riego Comfort para cestas colgantes ²	Fusil de riego Premium ¹
Referencia	18334-20	18335-20	18336-20
Código EAN	 4 078500 017282	 4 078500 017268	 4 078500 024167
Un. por caja	6	6	6
Tipo de embalaje	Tarjeta informativa a todo color	Tarjeta informativa a todo color	Tarjeta informativa a todo color
Uso	Ideal para regar y limpiar en sitios de difícil acceso	Ideal para regar cestas colgantes o plantas en macetas a distancia	Perfectos para todo tipo de tareas de limpieza y riego en zonas de difícil acceso
Tipos de chorros	Ducha, Concentrado	Ducha y pulverizado	Difuminado, brumizado y a presión
Protección contra las heladas	•	•	•
Cabezal blando inclinable (200°)	•	•	–
Gatillo On/Off	•	•	•
Bloqueo	•	•	•
Paro del caudal de agua	•	•	•
Regulación del chorro	•	•	•
Empuñaduras con componentes de plástico blando	•	•	•
Aro de plástico blando de protección	•	•	•
Longitud	90 cm		
Características particulares	Plástico, longitud / cabezal girable		Puede desmontarse para guardar, Versión metal resistente / Plástico

Duchas de jardín

MADE IN EUROPE



Producto	Ducha de jardín solo	Ducha de jardín duo	Ducha de jardín trio
Referencia	961-20	959-20	960-20
Código EAN	 4 078500 096102	 4 078500 095907	 4 078500 096003
Un. por caja	2	2	2
Tipo de embalaje	Tarjeta informativa a todo color	Tarjeta informativa a todo color	Display de cartón a todo color
Altura máxima	207 cm	207 cm	220 cm
Tipos de chorros	Ducha	Ducha, difuminado	Ducha, difuminado
Paro del caudal de agua	•	•	•
Regulación del chorro	•	•	•
Altura regulable	•	•	•
Pincho	•	•	–
Trípode	–	–	•
Características particulares	–	–	Altura regulable, cabezal de ducha movable con 1,3m de manguera de conexión

Promociones

MADE IN EUROPE



Producto	Ducha de jardín
Referencia	958-30
Código EAN	 4 078500 095808
Un. por caja	10
Tipo de embalaje	Tarjeta informativa a todo color
Acerca del producto	Chorro tipo ducha, caudal regulable en continuo hasta el cierre
Contenido	10 x 958



Aspersores GARDENA

MADE IN GERMANY



Ideal para el riego de todos los jardines

Ya sea en áreas grandes o pequeñas, GARDENA ofrece aspersores ideales para todos los jardines.

Todos los aspersores GARDENA están hechos de materiales de primera calidad y garantizan un riego uniforme y seguro.

*Después de registrarse en gardena.com/es/asistencia/registro-garantia/ dentro de los 3 meses posteriores a la compra. Condiciones de garantía en gardena.com/es/warranty.



Aspersores Circulares y multi-superficies

Desde el aspersor sencillo para áreas pequeñas hasta el modelo más sofisticado.

Con múltiples ajustes.



Aspersores Oscilantes

Para un riego uniforme en áreas cuadradas o rectangulares.

Gran durabilidad y robustos gracias a su protección antiheladas y elementos metálicos. Estable.

Configuración simple e intuitiva.

El aspersor correcto para cada tamaño de jardín y necesidad.



Aspersores Grandes superficies

Para áreas de hasta 490 m². Ajuste múltiple de riego sectorial o circular.



Aspersores Superficies asimétricas

El aspersor para superficies asimétricas AquaContour automatic GARDENA, es capaz de regar jardines de hasta 350 m², cuya configuración es única y asimétrica.

El AquaContour le permite regar cada rincón de su jardín, alcanza hasta 50 trayectorias programables.

Se pueden programar e intercambiar fácilmente 2 configuraciones distintas de jardín, como por ejemplo, la parte delantera y la parte trasera de la casa.

La presión de servicio (bar) determina la superficie a regar. Los datos de presión para el aspersor para superficies asimétricas AquaContour se refieren a una presión de servicio de 4 bar, en todos los otros aspersores emergentes a una presión de servicio de 2 bar ante el aspersor.



Aspersor circular

¹ **MADE IN GERMANY** 

² **MADE IN EUROPE**



Producto	Aspersor difusor Classic ²	Set de Aspersor Twist de 4 toberas ¹
Referencia	1951-20	2067-46
Código EAN	 4 078500 195102	 4 078500 206761
Un. por caja	6	10
Tipo de embalaje	Blister informativo a todo color	Box display
Superficie de riego	Máx. 100 m ²	Círculo completo: 80 m ² / Semicírculo: 100 m ² Cuadrado: 64 m ² / Rectángulo: 32 m ²
Sector de riego	360°	–
Diámetro de riego	Ø Máx. 11 m	Círculo completo: Ø max. 10 m / Semicírculo: r = max. 8 m Cuadrado: max. 8 x 8 m / Rectángulo: max. 16 x 2 m
Fijación de la base	Pincho	Pincho
Características particulares	–	Simplemente girando la pieza rotadora del aspersor
Contenido	–	10 blister con 1 aspersor y un conector con stopper

Aspersor circular



MADE IN EUROPE



CE



CE

Producto	Aspersor circular Classic	Aspersor circular Vario Comfort
Referencia	1953-20	1949-20
Código EAN	 4 078500 195300	 4 078500 194907
Un. por caja	6	5
Tipo de embalaje	Blister informativo a todo color	Tarjeta informativa a todo color
Superficie de riego	Máx. 130 m ²	Máx. 225 m ²
Sector de riego	360°	7 sectores desde 90° hasta 360° cada 45° (90°, 135°...)
Diámetro de riego	Ø Máx. 13 m	Ø Máx. 17 m
Fijación de la base	Pincho	Pincho de metal
Se puede retirar el filtro	–	Plástico
Acerca del producto	–	Distribución uniforme del agua por su turbina especial giratoria. Dirección del riego graduable, se pueden conectar varios aspersores en línea (necesario accesorio: racor grifo 18201/18221 o Profit System conector de manguera 2801)
Contenido	–	–

Aspersor circular

MADE IN EUROPE



CE

CE

Producto	Aspersor de 6 superficies Boogie Classic	Aspersor circular Samba Classic	Aspersor circular Mambo Comfort
Referencia	2073-20	2060-20	2062-20
Código EAN	4 078500 207300	4 078500 206006	4 078500 206204
Un. por caja	4	4	4
Tipo de embalaje	Display de cartón a todo color	Display de cartón a todo color	Display de cartón a todo color
Superficie de riego	Círculo: 80 m ² , Semicírculo: 100 m ² , Cuadrado: 64 m ² , Rectángulo: 32 m ² , Elipse: 11 m ²	9 - máx. 250 m ²	9 - máx. 310 m ²
Sector de riego	–	360°	360°
Diámetro de riego	Círculo: Ø máx. 10 m, Semicírculo: r = máx. 8 m, Cuadrado: máx. 8 x 8 m, Rectángulo: máx. 16 x 2 m, Elipse: máx. 3 x 5 m, Chorro puntual: 1,5 m	Ø 3 - máx. 18 m	Ø 3 - máx. 20 m
Diámetro de riego ajustable	–	–	•
Se puede retirar el filtro	–	Plástico	Plástico
Fijación de la base	Base de plástico	Base de plástico	Base de plástico

Aspersor circular

MADE IN EUROPE



CE



CE



Producto	Aspersor circular Vario Comfort	Aspersor circular sectorial tango Comfort	Trípode
Referencia	1948-20	2065-20	2075-20
Código EAN	4 078500 194808	4 078500 206501	4 078500 207508
Un. por caja	5	4	1
Tipo de embalaje	Display de cartón a todo color	Display de cartón a todo color	Display de cartón a todo color
Superficie de riego	Máx. 225 m ²	9 - máx. 310 m ²	–
Sector de riego	7 sectores de riego regulables entre 90° a 360°, en baremos de 45°	5° - 360°	–
Diámetro de riego	Ø Máx. 17 m	Ø 3 - máx. 20 m	–
Diámetro de riego ajustable	–	•	–
Regulación del chorro	–	•	–
Se puede retirar el filtro	Plástico	Plástico	–
Fijación de la base	Pincho de metal	Pincho de metal	–
Características particulares	Distribución uniforme del agua por su turbina especial giratoria. Dirección del riego graduable, se pueden conectar varios aspersores en línea (necesario accesorio: racor grifo 18201/18221 o Profit System conector de manguera 2801)	El alcance del riego se puede regular por el caudal	Convierte los aspersores circulares, oscilantes, y de grandes superficies GARDENA, en un aspersor para regar plantas altas de forma uniforme. Altura 50cm, fácil montaje sin herramientas. Patas plegables para instalación rápida y almacenar en poco espacio.

Aspersor oscilante





MADE IN GERMANY



CE



CE

Producto	Aspersor Oscilante Aqua S	Set Aspersor Oscilante Aqua S
Referencia	18700-20	18700-36
Código EAN	 4 078500 047999	 4 078500 049214
Un. por caja	10	30
Tipo de embalaje	Display de cartón a todo color	Display
Uso	–	–
Protección contra las heladas	•	•
Superficie de riego	90 m ² - máx. 220 m ²	90 m ² - máx. 220 m ²
Alcance ajustable en continuo	•	•
Alcance	7 m - máx. 17 m	7 m - máx. 17 m
Ancho de aspersión completamente ajustable	–	–
Ancho de aspersión	máx. 13 m	máx. 13 m
Se puede regular la cantidad de agua	–	–
Se puede retirar el filtro	Acero inoxidable	Acero inoxidable
Características particulares		Aguja de limpieza extraíble

Aspersor oscilante





MADE IN GERMANY



CE



CE

Article designation	Aspersor Oscilante Aqua M	Aspersor Oscilante Aqua L
Article No.	18702-20	18704-20
EAN Code	 4 078500 048019	 4 078500 048033
Quantity in pack / Pallet unit	5	5
Packaging type	Display de cartón a todo color	Display de cartón a todo color
Frost protection	•	•
Area coverage	110 m ² - máx. 250 m ²	120 m ² - máx. 280 m ²
Range is fully adjustable	•	•
Range	8 m - máx. 18 m	8 m - máx. 18 m
Sprinkling width fully adjustable	–	–
Sprinkling width	máx. 14 m	máx. 16 m
Water quantity can be regulated	–	–
Removable Filter	Acero inoxidable	Acero inoxidable
Special features		Aguja de limpieza extraíble





Aspersor oscilante



MADE IN GERMANY



reddot winner 2020

Producto	Aspersor Oscilante Aquazoom S	Set aspersor Oscilante Aquazoom S	Aspersor Oscilante Aquazoom M	Aspersor Oscilante Aquazoom L
Referencia	18710-20	18710-34	18712-20	18714-20
Código EAN	 4 078500 048071	 4 078500 049290	 4 078500 048095	 4 078500 048118
Un. por caja	4	16	4	4
Tipo de embalaje	Display de cartón a todo color	Display	Display de cartón a todo color	Display de cartón a todo color
Protección contra las heladas	•	•	•	•
Superficie de riego	9 m ² - máx. 150 m ²	9 m ² - máx. 150 m ²	9 m ² - máx. 250 m ²	28 m ² - máx. 350 m ²
Alcance ajustable en continuo	•	•	•	•
Alcance	3 m - máx. 15 m	3 m - máx. 15 m	3 m - máx. 18 m	7 m - máx. 21 m
Ancho de aspersión completamente ajustable	•	•	•	•
Ancho de aspersión	3 m - máx. 10 m	3 m - máx. 10 m	3 m - máx. 14 m	4 m - máx. 17 m
Se puede regular la cantidad de agua	•	•	•	•
Se puede retirar el filtro	Acero inoxidable	Acero inoxidable	Acero inoxidable	Acero inoxidable
Características particulares	Las boquillas de plástico blando permiten una fácil extracción de la cal; Pies extra anchos para mayor estabilidad			

Aspersor oscilante



MADE IN EUROPE



Producto	Aspersor Oscilante Aquazoom compact	Set de aspersor Oscilante Aquazoom compact
Referencia	18708-20	18708-34
Código EAN	 4 078500 048057	 4 078500 049276
Un. por caja	5	16
Tipo de embalaje	Display de cartón a todo color	Display
Protección contra las heladas	•	•
Superficie de riego	9 m ² - max. 216 m ²	9 m ² - max. 216 m ²
Alcance ajustable en continuo	•	•
Alcance	3 m - max. 18 m	3 m - max. 18 m
Ancho de aspersión completamente ajustable	•	•
Ancho de aspersión	3 m - max. 12 m	3 m - max. 12 m
Se puede regular la cantidad de agua	•	•
Se puede retirar el filtro	Plástico	Plástico
Características particulares	Ideal para zonas con flores y hortalizas debido a su tamaño compacto, sus boquillas de plástico blando permiten limpiar la cal con facilidad	

Aspersor grandes superficies

¹ MADE IN GERMANY

² MADE IN EUROPE



CE



CE



CE



CE

Producto	Aspersor de impacto sectorial Comfort ²	Aspersor de impulso, circular y sectorial de nueva generación ²	Aspersor con turbina sectorial Comfort ¹	Aspersor con turbina sectorial Comfort ¹
Referencia	8141-20	8142-20	8143-20	8144-20
Código EAN				
Un. por caja	5	30	5	5
Tipo de embalaje	Blister informativo a todo color	Display	Blister informativo a todo color	Blister informativo a todo color
Superficie de riego	75 - máx. 490 m ²	75 - máx. 490 m ²	75 - máx. 450 m ²	75 - máx. 450 m ²
Sector de riego	25° - 360°	25° - 360°	20° - 360°	20° - 360°
Alcance de riego ajustable en continuo	5 - máx. 12,5 m	5 - máx. 12,5 m	5 - máx. 12 m	5 - máx. 12 m
Se puede retirar el filtro	–	–	•	•
Estabilidad / Fijación	Pincho	Pincho	Base de plástico robustas reforzadas de metal para una mejor estabilidad	Pincho
Material	Plástico	Plástico	Plástico	Plástico
Características particulares	Posibilidad de montar varios aspersores en serie (necesario accesorio: racor grifo 18201/18221)	Ver ref. 8141 30 aspersores oscilantes Aquazoom 250/1	Aspersor de gran superficie silencioso, distribución uniforme del agua gracias a los 2 niveles y su deflector. Turbina patentada resistente a la suciedad. Varios aspersores pueden ser instalados, (necesario accesorio: racor grifo 18201/18221)	

Aspersor grandes superficies

MADE IN EUROPE



CE



CE



CE

Producto	Aspersor de impacto sectorial con enclavamiento Premium	Aspersor de impulso, circular y sectorial de nueva generación	Aspersor de impacto sectorial con enclavamiento Premium
Referencia	8135-20	8142-27	8136-20
Código EAN			
Un. por caja	5	15	5
Tipo de embalaje	Display de cartón a todo color	Display	Blister informativo a todo color
Superficie de riego	75 - máx. 490 m ²	75 - máx. 490 m ²	75 - máx. 490 m ²
Sector de riego	25° - 360°	25° - 360°	25° - 360°
Alcance de riego ajustable en continuo	5 - máx. 12,5 m		5 - máx. 12,5 m
Estabilidad / Fijación	Base de plástico robustas reforzadas de metal para una mejor estabilidad	Pincho de plástico	Pincho de metal
Material	Plástico con martillo metálico con un diseño especial y tobera de latón	Plástico	Plástico con martillo metálico con un diseño especial y tobera de latón
Características particulares	Posibilidad de montar varios aspersores en serie (necesario accesorio: racor grifo 18201/18221)	30 aspersores de impacto sectorial 8141	Posibilidad de montar varios aspersores en serie (necesario accesorio: racor grifo 18201/18221)

¹ MADE IN GERMANY

² MADE IN EUROPE



CE



CE



CE

Producto	Aspersor de impacto sectorial con base Premium ²	Aspersor de impacto sobre tripode Premium ²	Aspersor para superficies asimétricas AquaContour automatic Comfort ¹
Referencia	8137-20	8138-20	8133-20
Código EAN	 4 078500 813709	 4 078500 813808	 4 078500 813303
Un. por caja	6	1	1
Tipo de embalaje	Blister informativo a todo color	Display de cartón a todo color	Display de cartón a todo color
Uso	Gran alcance de riego de un círculo o sector específico	Gran alcance de riego de un círculo o sector específico	Riego individual de cualquier forma de jardín
Superficie de riego	75 - máx. 490 m ²	75 - máx. 490 m ²	Máx. 350 m ²
Sector de riego	25° - 360°	25° - 360°	Sector de riego ajustable: 25° - 360°
Longitud	5 - máx. 12,5 m 100% ajustable		Alcance de riego ajustable 2,5 – 9 m (2 bar)/4 – 10,5 m (4 bar)
Manejo	–	–	Pantalla de control resistente a la suciedad
Programar	–	–	Posibilidad de programar hasta 2 configuraciones de jardín distintas, 50 trayectorias de riego distintas
Contenido	–	–	2 estacas en el suelo permiten volver a colocar el aspersor en la misma posición que sirvió para programarlo
Estabilidad / Fijación	Enroscar simplemente al trípode, a la base o al enclavamiento, rosca de 21 mm (G 1/2")	Aspersor con trípode robusto con patas plegables	–
Material	Plástico con martillo metálico de especial configuración y tobera de latón		–
Características particulares	–	Visualización de los datos de operación, y de seguridad. Longitud total 100 cm aprox.	Boquillas de plástico blando para una fácil limpieza

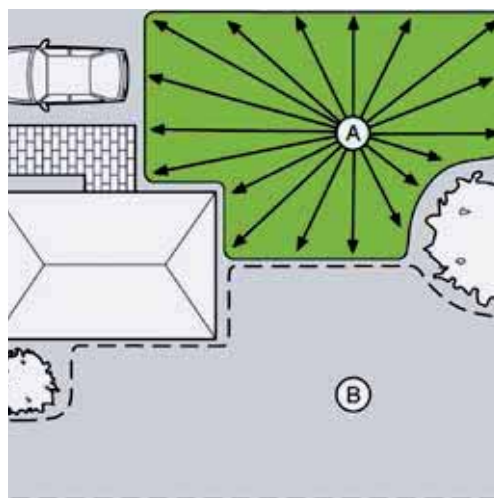

Área de cobertura individual

Hasta 50 trayectorias programables con alcances de riego variables.

Programación

Se pueden programar e intercambiar fácilmente diferentes configuraciones distintas de jardín, como por ejemplo la parte delantera A y la trasera B de la casa.

Marcadores terreno

2 estacas especiales para un posicionamiento fiable y preciso en superficies de riego programados.

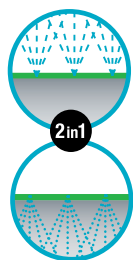

Manguera microperforada

MADE IN GERMANY



2in1



Producto	Manguera microperforada	Manguera microperforada
Referencia	995-20	996-20
Código EAN	 4 078500 099509	 4 078500 099608
Un. por caja	5	5
Tipo de embalaje	Display de cartón a todo color	Display de cartón a todo color
Longitud	7,5 m	15 m
Extensión individual	Hasta 22,5 m (Accesorio 5316-20)	Hasta 22,5 m (Accesorio 5316-20)
Se puede cortar a medida	•	•
Preparado para usar	•	•
Uso	Pulverización fina para el riego suave de áreas de plantación alargadas y estrechas. Dos formas de uso, agua rociándose en el aire o goteando directamente en el suelo	

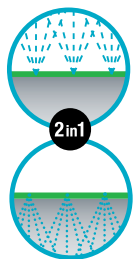

Manguera microperforada

MADE IN GERMANY



2in1



Producto	Manguera microperforada	Manguera microperforada
Referencia	1995-20	1998-20
Código EAN	 4 078500 199506	 4 078500 199803
Un. por caja	5	5
Tipo de embalaje	Display de cartón a todo color	Display de cartón a todo color
Longitud	7,5 m	15 m
Extensión individual	Hasta 22,5 m (Accesorio 5316-20)	Hasta 22,5 m (Accesorio 5316-20)
Se puede cortar a medida	•	•
Preparado para usar	•	•
Uso	Pulverización fina para el riego suave de áreas de plantación alargadas y estrechas. Dos formas de uso, agua rociándose en el aire o goteando directamente en el suelo	

Manguera microporosa/Accesorios

MADE IN GERMANY



Producto	Manguera microporosa	Manguera microporosa	Manguera microporosa	Manguera microporosa
Referencia	1968-20	1969-20	1969-26	1987-22
Código EAN	4 078500 196802	4 078500 196901	4 078500 198721	4 078500 198721
Un. por caja	5	5	16	100 m
Tipo de embalaje	Display de cartón a todo color	Display de cartón a todo color	Display	Se puede cortar a medida
Longitud	7,5 m	15 m	15 m + 5 m	100 m
Extensión individual	Hasta 30 m (Accesorio 1989-20)	Hasta 30 m (Accesorio 1989-20)	Hasta 30 m (Accesorio 1989-20)	–
Se puede cortar a medida	•	•	•	•
Preparado para usar	•	•	•	•
Uso	La forma eficiente de regar hileras de plantas			
Características particulares	Con válvula manual para la regulación del caudal y de la presión			Accesorio 1989-20

Manguera microporosa/Accesorios

MADE IN GERMANY



Producto	Manguera microporosa	Set de conexión manguera microporosa
Referencia	1989-20	5316-20
Código EAN	4 078500 198905	4 078500 531603
Un. por caja	6	6
Tipo de embalaje	Blister informativo a todo color	Blister informativo a todo color
Características particulares	Accesorios completos para la manguera microporosa: unidad de conexión Válvula de control para el inicio de la manguera microporosa y stop de agua para el final	Conexiones para los extremos de la manguera microporosa



Cleansystem GARDENA

MADE IN GERMANY

El sistema de mantenimiento a base de agua se puede mezclar y combinar



El Original GARDENA Cleansystem es el sistema perfecto para hacer frente a todos los trabajos de limpieza en su casa o jardín. Simplemente combine un mango Cleansystem con la herramienta adecuada y conéctelo con la manguera y la toma de agua.

*Después de registrarse en gardena.com/es/asistencia/registro-garantia/ dentro de los 3 meses posteriores a la compra. Condiciones de garantía en gardena.com/es/warranty.

Simplemente combinar

Se adapta perfectamente a diferentes usos a través de la combinación de diferentes mangos y dispositivos de conexión.



Simplemente limpiar

Todos los mangos conductores de agua están equipados con mezcladores, que permiten ajustar en continuo el flujo de agua y el producto de limpieza.



Simplemente perfecto

Cerdas suaves para superficies delicadas, cerdas duras para suelos robustos.



Simplemente robusto

Boquillas planas para despegar y remover la suciedad más persistente.



MADE IN GERMANY



Producto	Mango conductor de agua 90	Mango conductor de agua 150	Mango conductor de agua telescópico	Mango conductor de agua articulado
Referencia	5552-20	5550-20	5554-20	5556-20
Código EAN	 4 078500 555203	 4 078500 555005	 4 078500 555401	 4 078500 555609
Un. por caja	2	2	2	2
Tipo de embalaje	Tarjeta informativa a todo color	Tarjeta informativa a todo color	Tarjeta informativa a todo color	Tarjeta informativa a todo color
Longitud	90 cm	150 cm	155 - 260 cm	53 cm
Posibilidad de bloqueo	•	•	•	•
Caudal regulable en continuo	•	•	•	–
Sistema de conexión sencillo	•	•	•	–
Mezclador irrompible (para ref. 1680)	•	•	•	–
Características particulares	–	–	Ajustable desde 155 hasta 260 cm	Codo articulado de regulación fina (45° de cada lado) para la limpieza de lugares ocultos y de acceso difícil (p. ej. techos de autocaravanas, o invernaderos)



Caudal regulable en continuo

El caudal y presión del agua se regulan y bloquean en el mango. Para utilizar con agua limpia y/o añadiendo productos de limpieza según necesidad.

Dispensador

Dispensador irrompible para los productos de GARDENA (1680).



Conexión en el mango

La tecnología de conexión con rosca permite que todos los dispositivos Original Cleansystem se puedan conectar en el mango.





Materiales de primera calidad

Ligero y robusto, fabricado en aluminio de alta calidad, con revestimiento de plástico para un manejo más cómodo: evita marcas de rasguños, deslizamientos y protege las manos contra el frío.

Herramientas Cleansystem

MADE IN GERMANY





Producto	Limpiacristales con rasqueta	Cepillo de cuerdas blandas	Cepillo giratorio de cuerdas blandas
Referencia	5564-20	5570-20	5560-20
Código EAN	 4 078500 556408	 4 078500 557009	 4 078500 556002
Un. por caja	2	2	2
Tipo de embalaje	Blister a todo color con gancho de plástico	Blister a todo color con gancho de plástico	Blister a todo color con gancho de plástico
Anchura de trabajo	31 x 10 cm	27 x 9 cm	27 x 13 cm
Material	Tejido de micro-fibras móvil para una limpieza intensiva, borde de caucho duradero	Cerdas : PVC	Cerdas : PVC
Junta giratoria a 360°	•	–	•
Superficies delicadas	•	•	•
Uso	Limpia cristales + bayeta 2 en 1. se puede utilizar a mano o con mango	p. ej. para limpiar caravanas o coches, etc.	p. ej. para limpiar persianas, invernaderos, herramientas de jardín, etc.
Para uso con los mangos conductores de agua del Original GARDENA Cleansystem	•	•	•
Conexión con el Original GARDENA System	•	•	•
Características particulares	Posibilidad de bloqueo para una limpieza cómoda	Totalmente orientable a 360° de 30° en 30°, para adaptarse y limpiar la superficie sin esfuerzo. Recubierta con una banda de plástico blando alrededor del cepillo, para evitar arañazos.	Práctica forma triangular para alcanzar rincones poco accesibles

Herramientas Cleansystem

MADE IN GERMANY



Producto	Cepillo triangular de cuerdas duras	Cepillo de cuerdas duras con rascador
Referencia	5562-20	5568-20
Código EAN	 4 078500 556200	 4 078500 556804
Un. por caja	2	2
Tipo de embalaje	Blister a todo color con gancho de plástico	Blister a todo color con gancho de plástico
Anchura de trabajo	27 x 13 cm	27 cm
Material	Cerdas : PVC	Cerdas : PVC
Junta giratoria a 360°	•	–
Superficies robustas	•	•
Uso	p. ej. para limpiar patios, senderos, garajes, etc.	
Para uso con los mangos conductores de agua del Original GARDENA Cleansystem	•	•
Conexión con el Original GARDENA System	•	•
Características particulares	Práctica forma triangular para alcanzar rincones poco accesibles	Longitudes diferentes de las cerdas: Cerdas de diferentes tamaños para una limpieza a fondo, especialmente de las superficies irregulares, entre las juntas y huecos. Con rascador para eliminar la suciedad persistente

Cepillos de mano de cerdas blandas

¹ MADE IN GERMANY



² MADE IN EUROPE



Producto	Cepillo de mano de cuerdas blandas ¹	Cepillo de mano de cuerdas blandas ¹	Cepillo de mano de cuerdas blandas ²	Cepillo de mano de cuerdas duras ²
Referencia	984-20	987-20	5574-20	5572-20
Código EAN	 4 078500 098403	 4 078500 098700	 4 078500 557405	 4 078500 557207
Un. por caja	3	5	3	3
Tipo de embalaje	Display de cartón a todo color	Display de cartón a todo color	Display de cartón a todo color	Display de cartón a todo color
Cuerdas	PVC	PVC	PVC	PVC
Para superficies delicadas	•	•	•	–
Para superficies robustas	–	–	–	•
Uso	p. ej. para limpiar muebles de jardín, puertas de garaje, coches etc.			
Caudal regulable en continuo	•	•	•	•
Sistema de conexión sencillo	•	•	•	•
Conexión con el Original GARDENA System	•	•	•	•
Posibilidad de uso con champú GARDENA (989)	•	•	•	•
Características particulares	–	Cepillo plano y ligero para la limpieza fácil de zonas estrechas	Manejo de una sola mano. Cepillo plano y ligero para la limpieza fácil de zonas estrechas. Recubierta de una banda de plástico blando para evitar arañazos	



MADE IN GERMANY



Producto	Kit de limpieza de coche	Kit de limpieza de suelos
Referencia	5580-20	5586-20
Código EAN	 4 078500 558006	 4 078500 558600
Un. por caja	4	4
Tipo de embalaje	Tarjeta informativa a todo color	Tarjeta informativa a todo color
Uso	Idóneo para la limpieza de coches y de superficies delicadas.	Limpieza eficaz e intensiva de superficies robustas.
Acerca del producto	Ver ref. 5570, 5552, 1680	Ver ref. 5568, 5550, 1680
Contenido	1 x cepillo 5570, 1 x mango conductor 90 5552, 1 x champú 1680	1 x cepillo de cerdas duras 5568, 1 x mango conductor de agua 150 5550, 1 x champú 1684

Accesorios

MADE IN GERMANY

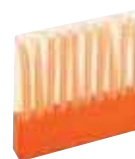

Producto	Champú	Bayeta de limpieza ¹	Barritas de champú	Barritas de champú
Referencia	1680-20	5565-20	989-20	989-30
Código EAN	 4 078500 168007	 4 078500 556507	 4 078500 098908	 4 078500 098946
Un. por caja	10	4	10	10
Tipo de embalaje	Blister informativo a todo color	—	A granel	Blister informativo a todo color
Uso	Para una limpieza eficaz de superficies robustas y vidrios	—	—	—
Características particulares	Biodegradable		Biodegradable	Biodegradable
Contenido	—	—	1 x 989-20 Barritas de champú	—
Aplicable para	Réf. 5552, 5550, 5554	Réf. 5564	—	Réf. 984, 987, 988, 5572, 5574





Carros y soportes portamangueras GARDENA

La manguera siempre está bien enrollada y guardada, pero siempre a mano

Con el carro portamanguera, la manguera está siempre perfectamente enrollada y lista para su uso. Ya no es necesario cargar o tirar de la manguera.



*Después de registrarse en gardena.com/es/asistencia/registro-garantia/ dentro de los 3 meses posteriores a la compra. Condiciones de garantía en gardena.com/es/warranty.



Carros portamangueras

Los carros portamangueras de la gama CleverRoll convencen por sus innovadoras características.

Los modelos hechos de metal están preparados especialmente para un uso más intensivo.



Portamangueras

Gran estabilidad gracias a su estructura triangular y a la concentración del peso en la base del apoyo.

Asa ergonómica para un transporte fácil



Soporte de manguera

Compacto y ligero, por lo que es ideal para su uso en cualquier lugar, como en el camping y durante los deportes acuáticos y otras actividades recreativas.



Soporte portamanguera mural con guía

Para enrollar fácilmente la manguera en el soporte.

Carrete guía para un fácil enrollado y desenrollado de la manguera, incluso en las esquinas (Ref. 2650-20).

Un producto para 2 aplicaciones. Para almacenar la manguera en la pared; puede ser desenrollada en cualquier momento para usar por todo el jardín (Ref. 8009-20).

GARDENA Carros Portamangueras



MADE IN GERMANY



El carro portamanguera adecuado para cada tamaño de jardín

Nuestra gama claramente estructurada permite una fácil elección. Además, todos nuestros carros de manguera de la serie CleverRoll son resistentes a las heladas. Gran calidad, fabricado en Alemania.

*Después de registrarse en gardena.com/es/asistencia/ registro-garantía/ dentro de los 3 meses posteriores a la compra. Condiciones de garantía en gardena.com/es/warranty.

Serie CleverRoll

S



M



L



CleverRoll S — para jardines pequeños

- Para máx. 40 m 13-mm (1/2") de manguera
- Modelo compacto con manillar de altura ajustable

CleverRoll M — para jardines de tamaño medio

- Para máx. 60 m 13-mm (1/2") de manguera
- Máxima estabilidad gracias a la innovadora función Kick&Stand
- También disponible con tambor metálico de alta resistencia.

CleverRoll L Easy — para jardines grandes

- Para máx. 100 m 13-mm (1/2") de manguera
- Máxima estabilidad gracias a la innovadora función Kick&Stand
- Equipada con una robusta guía de metal que permite enrollar la manguera de manera automática
- También disponible con tambor metálico de alta resistencia.



Almacenamiento compacto

Simplemente libere la palanca, ajuste la altura y vuelva a cerrar la palanca para fijar la manguera.



Fácil enrollado

Mango ergonómico y cómodo para desenrollar fácilmente la manguera.

Manivela plegable que permite ahorrar espacio para almacenarlo.

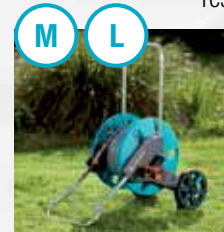

Kick&Stand: Garantiza estabilidad

Gracias a su base de apoyo desplegable, su carro no volverá a caerse. Su forma especial y sus ruedas grandes aportan mayor estabilidad. Simplemente pliegue la base de apoyo para almacenarlo.



Carros portamangueras Classic / Set de conexión



MADE IN GERMANY



reddot award 2018
winner



Producto	CleverRoll S	Set CleverRoll S	Set CleverRoll S (en caja)	CleverRoll M
Referencia	18500-20	18502-35	18502-50	18510-20
Código EAN	 4 078500 033084	 4 078500 036368	 4 078500 033855	 4 078500 033114
Un. por caja	1	6	1	1
Tipo de embalaje	Tarjeta informativa a todo color	Display de cartón a todo color	Tarjeta informativa a todo color	Tarjeta informativa a todo color
Capacidad	13 mm (1/2") 40 m 15 mm (5/8") 30 m 19 mm (3/4") 25 m	13 mm (1/2") 40 m 15 mm (5/8") 30 m 19 mm (3/4") 25 m	13 mm (1/2") 40 m 15 mm (5/8") 30 m 19 mm (3/4") 25 m	13 mm (1/2") 60 m 15 mm (5/8") 50 m 19 mm (3/4") 35 m
Kick&Stand	-	-	-	•
Protección anti-heladas	•	•	•	•
Guía de manguera	-	-	-	-
Manivela	Fija	Fija	Fija	Plegable
Condición de entrega	Desmontado	Montado	Desmontado	Desmontado (Montaje sin herramientas)
Compatible con el Profi-System	-	-	-	Conector para grifo Profi-System 2801 requerido
Dimensiones min.-máx. (Lo x An x Al)	36 x 44 x 48-75 cm	36 x 44 x 48-75 cm	38 x 46 x 74-97 cm	43-74 x 38-48 x 67-90 cm
Características particulares	Manillar de altura ajustable, conexión inclinada de la manguera, sistema anti-goteo, manivela lateral de libre movimiento (derecha/izquierda)			
Contenido	-	Con 20 m de Manguera Classic, 13 mm (1/2"), Original GARDENA System Piezas y Lanza rociadora		-



Cómoda guía de manguera con estructura metálica para máxima estabilidad

Asegura que la manguera se desenrolle uniformemente. Cuando se utiliza la manivela en la rueda de la manguera, las manos permanecen limpias.



Todo está en el sitio adecuado

Siempre a mano: La pistola y la conexión de manguera son fáciles de almacenar.



Transporte seguro

Evita fugas de agua durante el transporte o después de usar el carro portamangueras.



Manivela lateral de libre movimiento

La manivela puede moverse de los dos lados, a gusto del consumidor. El cilindro puede desmontarse y girarse 180 grados.

Carros portamangueras Classic



MADE IN GERMANY



reddot award 2018 winner

Producto



Set CleverRoll M



CleverRoll L Easy



Set CleverRoll L Easy



Set de conexión Classic 13 mm (1/2"), 1,5 m

Referencia	18512-26	18520-20	18522-26	18011-20
Código EAN				
Un. por caja	2	1	1	5
Tipo de embalaje	Tarjeta informativa a todo color	Tarjeta informativa a todo color	Display de cartón a todo color	Tarjeta informativa a todo color
Capacidad	13 mm (1/2") 60 m 15 mm (5/8") 50 m 19 mm (3/4") 35 m	13 mm (1/2") 100 m 15 mm (5/8") 80 m 19 mm (3/4") 50 m, sin guía de manguera	13 mm (1/2") 100 m 15 mm (5/8") 80 m 19 mm (3/4") 50 m	–
Kick&Stand	•	•	•	–
Protección anti-heladas	•	•	•	–
Guía de manguera	–	•	•	–
Manivela	Plegable	Plegable	Plegable	–
Condición de entrega	Montado, listo para su uso: Manguera equipada con las piezas de Original GARDENA System	Desmontado (Montaje sin herramientas)	Montado, listo para su uso: Manguera equipada con las piezas de Original GARDENA System	–
Compatible con el Profi-System	Profi-System Conector de grifo 2801 requerido			–
Dimensiones min.-máx. (Lo x An x Al)	43-74 x 38-48 x 67-90 cm	46-74 x 38-48 x 72-90 cm	46-74 x 38-48 x 72-90 cm	–
Características particulares	Manillar de altura ajustable, conexión inclinada de la manguera, sistema anti-goteo, manivela lateral de libre movimiento (derecha/izquierda)			–
Contenido	Con 25 m de Manguera Classic, 15 mm (5/8"), Original GARDENA System Piezas y Lanza rociadora	–	Con 30 m de Manguera Classic, 19 mm (3/4"), Original GARDENA System Piezas y Lanza rociadora	Equipado con las piezas Original GARDENA System y conexiones de grifo 18222/5305 y 18220



Kick&Stand – Para tener un alto grado de estabilidad

El pie de apoyo se puede plegar cuando se almacena.

Simplemente doble el soporte hacia fuera con el pie para usar.

Cómodo de usar gracias a los altos niveles de estabilidad: el carro de la manguera ya no se cae cuando tira de la manguera.

Carros portamangueras metálicos



MADE IN GERMANY



Producto	CleverRoll M Metal	Set CleverRoll M Metal	CleverRoll L Easy Metal	Carro portamanguera metálico 100
Referencia	18541-20	18543-26	18550-20	2674-20
Código EAN				
Un. por caja	2	2	1	1
Tipo de embalaje	Tarjeta informativa a todo color	Tarjeta informativa a todo color	Tarjeta informativa a todo color	Box display
Capacidad	13 mm (1/2") 60 m 15 mm (5/8") 50 m 19 mm (3/4") 35 m	13 mm (1/2") 60 m 15 mm (5/8") 50 m 19 mm (3/4") 35 m	13 mm (1/2") 100 m 15 mm (5/8") 80 m 19 mm (3/4") 50 m, sin guía de manguera	13 mm (1/2") 100 m 15 mm (5/8") 80 m 19 mm (3/4") 50 m 25 mm (1") 25 m
Kick&Stand	•	•	•	•
Protección anti-heladas	•	•	•	•
Guía de manguera	–	–	•	•
Manivela	Metal, plegable	Metal, plegable	Metal	Metal
Condición de entrega	Montado	Montado, listo para su uso: Manguera equipada con las piezas de Original GARDENA System	Montado	Parcialmente montado
Compatible con el Profi-System	Profi-System Conector de grifo 2801 requerido			Se necesita conector 2801 Profi System
Dimensiones (Lo x An x Al)	43-74 x 38-48 x 67-90 cm	43-74 x 38-48 x 67-90 cm	43-74 x 38-48 x 72-90 cm	55 x 65 x 89 cm
Características particulares	Manillar de altura ajustable, conexión inclinada de la manguera, sistema anti-goteo, manivela lateral de libre movimiento (derecha/izquierda)			Conexión inclinada de la manguera, sistema anti-goteo
Contenido	–	Con 25m de Manguera Classic de 15mm (5/8"), Conexiones Original GARDENA System y lanza.	–	Incluye 2 x 2801



Portamangueras / Carretes de manguera plana

MADE IN GERMANY



Producto	Carrete portamanguera Classic equipado 50	Carrete portamanguera Classic equipado 10	Soporte portamanguera equipado
Referencia	8007-20	8010-20	2691-20
Código EAN	4 078500 800709	4 078500 801003	4 078500 269100
Un. por caja	1	1	6
Tipo de embalaje	Display de cartón a todo color	Display de cartón a todo color	Tarjeta informativa a todo color
Capacidad	13 mm (1/2") 50 m 15 mm (5/8") 40 m 19 mm (3/4") 25 m	13 mm (1/2") 10 m	13 mm (1/2") 45 m
Eje de conexión giratorio	•	•	–
Empuñadura integrada	•	•	•
Manillar con protección	•	•	•
Conexión inclinada de la manguera	•	•	•
Manillar plegable	•	•	–
Características particulares	Base lateral de 3 puntos para una mayor estabilidad.		–
Contenido	–	Compuesto por: 1 x Soporte portamanguera, 1 x 10 m de manguera Classic 13 mm (1/2") con accesorios de riego del Original GARDENA System (1 x 18215, 1 x 18213, 1 x 18202). Racores para la conexión al grifo (1 x 5305, 1 x 18300, 2 x 18215)	Compuesto por: 1 x Soporte portamanguera, 1 x 20 m de manguera Classic 13 mm (1/2") con accesorios de riego del Original GARDENA System (3 x 18215, 1 x 18213, 1 x 18300). Racores para la conexión al grifo (1 x 5305, 1 x 18200, 1 x 18215)

Soportes murales portamangueras Classic

MADE IN GERMANY



Producto	Soporte portamanguera mural equipado 50 Classic ¹	Soporte portamanguera mural equipado 60 Classic con guía de manguera	Soporte portamanguera equipado 30
Referencia	8009-20	2650-20	2687-20
Código EAN	4 078500 800907	4 078500 265003	4 078500 013420
Un. por caja	12	1	12
Tipo de embalaje	Tarjeta informativa a todo color	Metal robusto para la fijación mural	Tarjeta informativa a todo color
Capacidad	13 mm (1/2") 50 m 15 mm (5/8") 40 m 19 mm (3/4") 25 m	13 mm (1/2") 60 m 15 mm (5/8") 50 m 19 mm (3/4") 35 m	13 mm (1/2") 30 m
Sistema antitorsión de la manguera	•	–	–
Manillar con protección	•	•	–
Empuñadura integrada	•	•	•
Compatible con el Profi-System	–	Macho para grifo Profi System 2801	–
Características particulares	2 opciones de uso: para guardar la manguera en la pared, utilizable en todo momento para el empleo flexible en el jardín	Guiador de la manguera	–
Contenido	Compuesto por: 1 x Soporte portamanguera mural, 1 x 20 m de manguera Classic 13 mm (1/2") con accesorios de riego del Original GARDENA System (1 x 18215, 1 x 18213, 1 x 18202). Racores para la conexión al grifo (1 x 5305, 1 x 18300, 2 x 18215)	–	Compuesto por: 1 x Soporte portamanguera, 1 x 15 m de manguera Classic 13 mm (1/2") con accesorios de riego del Original GARDENA System (2 x 18215, 1 x 18213). Racores para la conexión al grifo (1 x 5305, 1 x 18202)

Portamangueras / Carretes de manguera plana

MADE IN GERMANY



Producto	city gardening box de manguera 10 m	Carrete portamanguera Classic equipado 15	Carrete de manguera plana textil "roll-fix" 15 Classic	Carrete de manguera plana textil "roll-fix" 20 Classic
Referencia	18400-20	2662-20	756-20	757-20
Código EAN	4 078500 023276	4 078500 266208	4 078500 075602	4 078500 075701
Un. por caja	1	1	1	1
Tipo de embalaje	Cartón display a todo color	Display de cartón a todo color	Display de cartón a todo color	Display de cartón a todo color
Capacidad	11mm 10 m	11 mm 15 m	12 mm 15 m	12 mm 20 m
Resistencia a la presión	30 bar	30 bar	25 bar	25 bar
Empuñadura integrada	•	•	•	•
Manillar plegable	•	•	–	–
	Ligero y compacto, mango integrado, con manivela plegable	Ideal para barcos, deportes náuticos o camping. Ligero y compacto. Resistencia a la presión: 30 bar.	Ideal para barcos, deportes náuticos o camping. Ligero y compacto. Resistencia a la presión: 25 bar. Carrete de manguera plana con sistema de seguridad para evitar que la presión del agua en la manguera no desenrollada dañe el carrete.	
Contenido	Completo con 11,5 m de manguera de alta calidad (10 m + 1,5 m con conector), piezas Original GARDENA system y lanza de limpieza	Compuesto por: 1 x 16,5 m de manguera de alta calidad (15 m + 1,5 m de set de conexión) con accesorios de riego del Original GARDENA System y lanza	Compuesto por: 1 x 15 m de manguera plana textil y resistente con los accesorios de riego del Original GARDENA System y lanza	Compuesto por: 1 x 20 m de manguera plana textil y resistente con los accesorios de riego del Original GARDENA System y lanza

Soportes murales portamangueras Classic

1 MADE IN GERMANY



2 MADE IN EUROPE

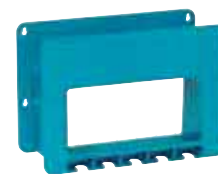
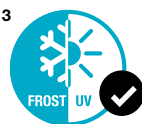

Producto	city gardening Manguera espiral 7,5 m ¹	Liano™ Soporte de manguera TapFix ^{2,3}	Soporte para manguera mural ¹	Soporte para manguera mural ¹
Referencia	18401-20	18590-20	241-20	238-20
Código EAN	4 078500 023283	4 078500 058131	4 078500 024105	4 078500 023801
Un. por caja	1	4	10	5
Tipo de embalaje	Carton informativo a todo color	Display de cartón a todo color	A granel con etiqueta	A granel con etiqueta
Capacidad	9 mm 7,5 m	13 mm (1/2") Liano™ 20 m 19 mm (3/4") Liano™ 10 m	13 mm (1/2") 35 m 15 mm (5/8") 25 m 19 mm (3/4") 20 m	13 mm (1/2") 35 m 15 mm (5/8") 25 m 19 mm (3/4") 20 m
Características particulares	Incluye soporte manguera para un fácil y compacto almacenaje, la manguera de espiral se recoge después de su uso	Instalación sin herramientas, sin dañar ni rayar la pared, a prueba de rayos UV y heladas, orificio de almacenamiento en la parte trasera	Soporte para manguera en diseño compacto que ocupa poco espacio y permite también la fijación de los accesorios de riego del Original GARDENA System. Soporte de pared para manguera con manguera vea la página 62	Soporte para manguera en diseño compacto que ocupa poco espacio y permite también la fijación de los accesorios de riego del Original GARDENA System
Contenido	Completo, con conexiones Original GARDENA system y lanza de limpieza	Completo con adaptadores para grifos de 1/2" / 3/4" y 1" Manguera textil Liano™ con juegos TapFix de soporte de mangueras consulte la página 65	–	–

Portamangueras GARDENA

El riego siempre listo para la acción
Fácil de sacar, se recoge sin esfuerzo



MADE IN
EUROPE



- **Recogida sin esfuerzo** y sin doblarse
- **Calidad garantizada** sin necesidad de mantenimiento
- **Soluciones flexibles** para cualquier tamaño de jardín

*Después de registrarse en gardena.com/es/asistencia/registro-garantia/ dentro de los 3 meses posteriores a la compra. Condiciones de garantía en gardena.com/es/warranty.

Todos nuestros portamangueras aportan beneficios superiores al consumidor:

- Tecnología automática de larga duración no se dobla, no hay que recogerlo, no te manchas las manos
- Todos los modelos vienen completamente equipados con una manguera de calidad y conexiones
- RollControl - freno de gran calidad para una recogida fiable y controlada
- Tira de la manguera para la longitud deseada - pequeños puntos de bloqueo para un manejo sin esfuerzo
- La guía de la manguera recoge la manguera perfectamente sin doblarse

Gama GARDENA RollUp:

15 m para jardines pequeños y patios

20 m o 25 m* para jardines medianos

30 m para jardines grandes*

35 m para jardines muy grandes*

*solo la solución de pared



Soportes Portamangueras mural



Ahorro de espacio

Según el modelo, el portamanguera se puede girar hasta más de 180° para alcanzar todas las esquinas

Portamangueras de jardín



Espiga de metal para una colocación libre y estable en el suelo del jardín - sin dañar la pared

Compatible

Los robots cortacésped de la familia SILENO pueden pasar bajo el portamangueras

La solución que se puede colocar en cualquier lugar del jardín
El portamangueras se gira 360°

Portamangueras de pared y de jardín

MADE IN EUROPE



reddot winner 2021



CE



CE



CE



CE

Producto	Portamangueras mural RollUp S	Portamangueras mural RollUp S	Portamangueras de jardín RollUp S	Portamangueras de jardín RollUp S
Referencia	18600-20	18602-20	18604-20	18606-20
Código EAN				
Un. por caja	1	1	1	1
Tipo de embalaje	Display de cartón a todo color	Display de cartón a todo color	Display de cartón a todo color	Display de cartón a todo color
Montaje	Pared	Pared	Jardín	Jardín
Protección anti-heladas	•	•	•	•
Tamaño del jardín	Pequeño	Pequeño	Pequeño	Pequeño
RollControl	•	•	•	•
Dimensiones del packaging L x W x H	54 x 23,5 x 43,7 cm	54 x 23,5 x 43,7 cm	54 x 23,5 x 43,7 cm	54 x 23,5 x 43,7 cm
Dimensiones caja sin soporte de pared / pincho L x W x H	38,3 x 22,8 x 39,8 cm	38,3 x 22,8 x 39,8 cm	38,3 x 22,8 x 39,8 cm	38,3 x 22,8 x 39,8 cm
Contenido	Completo con: 15 m de manguera de alta calidad GARDENA, 11 mm, conexión de manguera, Piezas Original GARDENA System y Pistola rociadora. Incluye soporte mural con tornillos, enchufes de pared y ayuda de montaje		Listo para usar con manguera de gran calidad GARDENA de 15 m de 11 mm, conexión de manguera flexible, Piezas Original GARDENA System y lanza de limpieza. Incluye espiga y ayuda a la fijación	
Características particulares	Protección antiheladas integrada, se puede girar más de 180°, incluye guía de manguera, accesorio de almacenamiento integrado, dispositivo antigoteo, conexión flexible de la manguera		Protección antiheladas integrada, libre colocación en el jardín, se puede girar 360°, incluye guía de manguera, dispositivo antigoteo, conexión flexible de la manguera	

MADE IN EUROPE



reddot winner 2021



CE



CE



CE



CE

Producto	Portamangueras mural RollUp M	Portamangueras mural RollUp M	Portamangueras de jardín RollUp M	Portamangueras de jardín RollUp M
Referencia	18610-20	18612-20	18614-20	18616-20
Código EAN				
Un. por caja	1	1	1	1
Tipo de embalaje	Display de cartón a todo color	Display de cartón a todo color	Display de cartón a todo color	Display de cartón a todo color
Montaje	Pared	Pared	Jardín	Jardín
Protección anti-heladas	•	•	•	•
Tamaño del jardín	Medio	Medio	Medio	Medio
RollControl	•	•	•	•
Dimensiones del packaging L x W x H	54 x 23,5 x 46,5 cm	54 x 23,5 x 46,5 cm	54 x 23,5 x 46,5 cm	54 x 23,5 x 46,5 cm
Dimensiones caja sin soporte de pared / pincho L x W x H	40,6 x 22,8 x 42,6 cm	40,6 x 22,8 x 42,6 cm	40,6 x 22,8 x 42,6 cm	40,6 x 22,8 x 42,6 cm
Contenido	Listo para usar con manguera de gran calidad GARDENA de 20 m de 11 mm, conexión de manguera flexible, Piezas Original GARDENA System y lanza de limpieza. Incluye soporte de pared con tornillos, enganches de pared y ayuda a la fijación		Listo para usar con manguera de gran calidad GARDENA de 20 m de 11 mm, conexión de manguera flexible, Piezas Original GARDENA System y lanza de limpieza. Incluye espiga y ayuda a la fijación	
Características particulares	Protección antiheladas integrada, se puede girar más de 180°, incluye guía de manguera, accesorio de almacenamiento integrado, dispositivo antigoteo, conexión flexible de la manguera		Protección antiheladas integrada, libre colocación en el jardín, se puede girar 360°, incluye guía de manguera, dispositivo antigoteo, conexión flexible de la manguera	

Portamangueras murales

MADE IN EUROPE



reddot winner 2021



CE







CE



CE



CE

Producto	Portamangueras mural RollUp M/L	Portamangueras mural RollUp M/L	Portamangueras mural RollUp L	Portamangueras mural RollUp L
Referencia	18620-20	18622-20	18625-20	18627-20
Código EAN	 4 078500 052023	 4 078500 052030	 4 078500 052047	 4 078500 052054
Un. por caja	1	1	1	1
Tipo de embalaje	Display de cartón a todo color	Display de cartón a todo color	Display de cartón a todo color	Display de cartón a todo color
Montaje	Pared	Pared	Pared	Pared
Protección anti-heladas	•	•	•	•
Tamaño del jardín	Medio/Grande	Medio/Grande	Grande	Grande
RollControl	•	•	•	•
Dimensiones del packaging L x W x H	66,2 x 26,6 x 50,3 cm	66,2 x 26,6 x 50,3 cm	66,2 x 26,6 x 50,3 cm	66,2 x 26,6 x 50,3 cm
Dimensiones caja sin soporte de pared / pincho L x W x H	57,2 x 26,1 x 48,4 cm	57,2 x 26,1 x 48,4 cm	57,2 x 26,1 x 48,4 cm	57,2 x 26,1 x 48,4 cm
Contenido	Listo para usar con manguera de gran calidad GARDENA de 25 m de 13 mm (1/2"), conexión de manguera, Piezas Original GARDENA System y lanza de limpieza. Incluye soporte de pared con tornillos, enganches de pared y ayuda a la fijación		Listo para usar con manguera de gran calidad GARDENA de 30 m de 13 mm (1/2"), conexión de manguera, Piezas Original GARDENA System y lanza de limpieza. Incluye soporte de pared con tornillos, enganches de pared y ayuda a la fijación	
Características particulares	Protección antiheladas integrada, se puede girar 180°, guía de manguera, accesorio de almacenamiento integrado, protección antirobo, dispositivo antigoteo			

MADE IN EUROPE



reddot winner 2021



CE



CE

Producto	Portamangueras mural RollUp XL	Portamangueras mural RollUp XL
Referencia	18630-20	18632-20
Código EAN	 4 078500 052061	 4 078500 052078
Un. por caja	1	1
Tipo de embalaje	Display de cartón a todo color	Display de cartón a todo color
Montaje	Pared	Pared
Protección anti-heladas	•	•
Tamaño del jardín	Grande	Grande
RollControl	•	•
Dimensiones del packaging L x W x H	66,2 x 26,6 x 50,3 cm	66,2 x 26,6 x 50,3 cm
Dimensiones caja sin soporte de pared / pincho L x W x H	57,2 x 26,1 x 48,4 cm	57,2 x 26,1 x 48,4 cm
Contenido	Listo para usar con manguera de gran calidad GARDENA de 35 m de 13 mm (1/2"), conexión de manguera, Piezas Original GARDENA System y lanza de limpieza. Incluye soporte de pared con tornillos, enganches de pared y ayuda a la fijación	
Características particulares	Protección antiheladas integrada, se puede girar 180°, guía de manguera, accesorio de almacenamiento integrado, protección antirobo, dispositivo antigoteo	

Mangueras GARDENA

Productos innovadores - ¡todo encaja a la perfección!

Las nueva manguera GARDENA de calidad Flex con perfil Power Grip, para un ajuste ideal de la manguera y las piezas del Sistema Original de GARDENA. Ambas partes se ajustan entre sí como engranajes perfectos, gracias a su innovadora tecnología. Con el diseño típico de GARDENA, los elementos forman una sola unidad tanto técnica como visualmente - una garantía de calidad.

Todas las mangueras GARDENA son resistentes a los rayos UV y libres sin ftalatos (<0,1%), cadmio, plomo y bario (<0,1%).

POWER GRIP

Perfil Power Grip

- Conexión perfecta de la manguera y las piezas del sistema original de GARDENA
- Agarre óptimo

MADE IN EUROPE

Espiral de malla textil de alta calidad

- Extremadamente resistente a la presión y mantiene su forma
- Flexible y fácil de usar

Con un diseño inconfundible de alta gama

- Alto valor de reconocimiento
- Tecnología especial de impresión por calor

	GARDENA Classic	GARDENA Comfort FLEX	GARDENA Comfort HighFLEX	GARDENA Premium SuperFLEX
Sistema Power Grip	-	POWER GRIP	POWER GRIP	POWER GRIP
Resistencia a la presión	★★★★	★★★★★	★★★★★	★★★★★
Flexibilidad	★★★★	★★★★★	★★★★★	★★★★★
Proporción de hilos min.	-	•	•	•
A prueba de heladas y rayos UV	A prueba de heladas y rayos UV			
Resistencia a la presión	22 bar	25 bar	30 bar	35 bar
Sin ftalatos (<0,1%), cadmio, plomo y bario (<0,1%)	Sin sustancias nocivas			
Garantía				

*Después de registrarse en gardena.com/es/asistencia/registro-garantia/ dentro de los 3 meses posteriores a la compra. Condiciones de garantía en gardena.com/es/warranty.



Resistente a la presión y mantiene su forma	★★★★
Flexibilidad	★★★★
Resistencia a la presión	22 bar
Material	PVC, Entramado de nylon de alta calidad
Características	Sin ftalatos (<0,1%), cadmio, plomo y bario (<0,1%), Resistente a rayos UV

MADE IN EUROPE

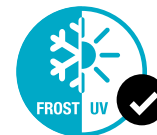

Producto	Manguera Classic 13 mm (1/2"), 18 m	Manguera Classic 15 mm (5/8"), 20 m	Set con manguera Classic 15 mm (5/8"), 20 m
Referencia	18002-20	18013-26	18014-26
Código EAN	 4 078500 002240	 4 078500 002295	 4 078500 002301
Un. por caja	14	1	1
Tipo de embalaje	Cartón visual a 4 colores	Cartón visual a 4 colores	Cartón visual a 4 colores
Diámetro	13 mm (1/2")	15 mm (5/8")	15 mm (5/8")
Longitud	18 m	20 m	20 m
Contenido	–	–	1 x Macho para grifo 18202, 1 x Adaptador 5305, 1 x Conector rápido 18215, 1 x Conector Stop 18213, 1 x lanza 18300
Características particulares	–	–	–

Producto	Manguera Classic 15 mm (5/8"), 30 m	Manguera Classic 19 mm (3/4"), 20 m	Manguera Classic 19 mm (3/4"), 50 m
Referencia	18019-26	18022-20	18025-20
Código EAN	 4 078500 013529	 4 078500 002318	 4 078500 002325
Un. por caja	1	1	1
Tipo de embalaje	Cartón visual 4 colores	Cartón visual a 4 colores	Cartón visual a 4 colores
Diámetro	15 mm (5/8")	19 mm (3/4")	19 mm (3/4")
Longitud	30 m	20 m	50 m
Contenido	–	–	–

Producto	Set con soporte y Manguera de 13mm (1/2")
Referencia	18005-20
Código EAN	 4 078500 002264
Un. por caja	10
Tipo de embalaje	Cartón visual a 4 colores
Capacidad	13 mm (1/2") 35 m 15 mm (5/8") 25 m 19 mm (3/4") 20 m
Características especiales	Facilidad para colgar la manguera de jardín y las piezas originales del sistema GARDENA
Características particulares	Completo con manguera Classic de 20 m, 13 mm (1/2"), piezas originales del sistema GARDENA y lanza de riego



Soporte de manguera ver en página 57.

Mangueras Comfort FLEX



Power Grip	POWER GRIP
Resistente a la presión y mantiene su forma	★★★★★
Flexibilidad	★★★★★
Resistencia a la presión	25 bar
Material	PVC, Entramado espiral de alta calidad
Características	Sin ftalatos (<0,1%), cadmio, plomo y bario (<0,1%), Resistente a rayos UV
Características particulares	Capas gruesas para más seguridad y durabilidad + Carbon

MADE IN EUROPE

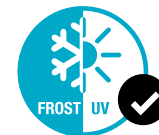

RIEGO

Producto	Manguera Comfort FLEX 15 mm (5/8"), 15 m	Set con Manguera FLEX de 15 mm (5/8"), 20 m	Manguera Comfort FLEX 15 mm (5/8"), 25 m	Manguera Comfort FLEX 15 mm (5/8"), 50 m
Referencia	18041-26	18044-26	18045-26	18049-26
Código EAN				
Un. por caja	1	1	1	1
Tipo de embalaje	Cartón visual a 4 colores	Cartón visual a 4 colores	Cartón visual a 4 colores	Cartón visual a 4 colores
Diámetro	15 mm (5/8")	15 mm (5/8")	15 mm (5/8")	15 mm (5/8")
Longitud	15 m	20 m	25 m	50 m
Contenido	-	Kit completo con accesorios de conexión del Original GARDENA System: 1 x Macho para grifo 18202 1 x adaptador 5305 1 x Conector rápido 18215 1 x Conector Stop 18213 1 x Pistola de riego 18300	-	-

Producto	Manguera Comfort FLEX 19 mm (3/4"), 25 m	Manguera Comfort FLEX 19 mm (3/4"), 50 m	Manguera Comfort FLEX 15 mm (5/8")	Manguera Comfort FLEX 19 mm (3/4")	Manguera Comfort FLEX 25 mm (1")
Referencia	18053-20	18055-20	18049-22	18055-22	18057-22
Código EAN					
Un. por caja	1	1	50 m	50 m	25 m
Tipo de embalaje	Cartón visual a 4 colores	Cartón visual a 4 colores	Para poner en soporte para mangueras al corte	Para poner en soporte para mangueras al corte	Para poner en soporte para mangueras al corte
Diámetro	19 mm (3/4")	19 mm (3/4")	15 mm (5/8")	19 mm (3/4")	25 mm (1")
Longitud	25 m	50 m	Se puede cortar a medida	Se puede cortar a medida	Se puede cortar a medida



Perfil Power Grip

Las nuevas mangueras de calidad GARDENA FLEX con perfil de Power Grip para una conexión perfecta y un ajuste óptimo de la manguera con piezas del Original GARDENA System.



Densa, malla en espiral de alta calidad

Gracias a su material textil de alta calidad, la manguera no se tuerce ni se dobla. Al mismo tiempo es flexible y mantiene su forma.



Original diseño

Con un alto valor reconocido. Encaja perfectamente en el Original GARDENA System.



Sin ftalatos, cadmio, plomo y bario

Las mangueras GARDENA no tienen sin ftalatos (<0,1%), cadmio, plomo y bario (<0,1%).

Mangueras Comfort HighFLEX



Power Grip	POWER GRIP
Resistente a la presión y mantiene su forma	★★★★★
Flexibilidad	★★★★★
Resistencia a la presión	30 bar
Material	PVC, Entramado espiral de alta calidad
Características	Sin ftalatos (<0,1%), cadmio, plomo y bario (<0,1%), Resistente a rayos UV
Características particulares	Capas gruesas para más seguridad y durabilidad + Carbon

MADE IN EUROPE

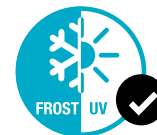

Producto	Set con manguera HighFLEX 15 mm (5/8"), 20 m, con accesorios de riego	Manguera Comfort HighFLEX 15 mm (5/8"), 25 m	Manguera Comfort HighFLEX 15 mm (5/8"), 50 m	Manguera Comfort HighFLEX 19 mm (3/4"), 25 m	Manguera Comfort HighFLEX 19 mm (3/4"), 50 m	Manguera Comfort HighFLEX 19 mm (3/4")
Referencia	18074-26	18075-26	18079-26	18083-20	18085-20	18085-22
Código EAN	4 078500 002127	4 078500 002134	4 078500 002035	4 078500 002042	4 078500 002059	4 078500 001953
Un. por caja	1	1	1	1	1	50 m
Tipo de embalaje	Cartón visual a 4 colores	Cartón visual a 4 colores	Cartón visual a 4 colores	Cartón visual a 4 colores	Disco visual a 4 colores	En un soporte para mangueras al corte
Diámetro	15 mm (5/8")	15 mm (5/8")	15 mm (5/8")	19 mm (3/4")	19 mm (3/4")	19 mm (3/4")
Longitud	20 m	25 m	50 m	25 m	50 m	Se puede cortar a medida
Contenido	Kit completo con accesorios de conexión del Original GARDENA System: 1 x Macho para grifo 18202, 1 x adaptador 5305, 1 x Conector rápido 18215, 1 x Conector Stop 18213, 1 x Pistola de riego 18300	-	-	-	-	-

Mangueras Premium SuperFLEX



Power Grip	POWER GRIP
Resistente a la presión y mantiene su forma	★★★★★
Flexibilidad	★★★★★
Resistencia a la presión	35 bar
Material	PVC, Entramado espiral de alta calidad
Características	Sin ftalatos (<0,1%), cadmio, plomo y bario (<0,1%), Resistente a rayos UV
Características particulares	Capa exterior transparente con efecto de perlado. Paredes gruesas para más seguridad y durabilidad + Carbon

MADE IN EUROPE

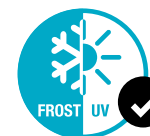

Producto	Manguera Premium SuperFLEX 19 mm (3/4"), 25 m
Referencia	18113-20
Código EAN	4 078500 002196
Un. por caja	1
Tipo de embalaje	Cartón visual a 4 colores
Diámetro	19 mm (3/4")
Longitud	25 m

Nuevas mangueras textiles

MADE IN EUROPE

GARDENA Liano™

Resistente. Flexible. Ligera.

Las exitosas Mangueras Textiles Liano™ se han convertido en una familia completa. Liano™ Life es la nueva todoterreno e ideal para sesiones de riego de corta y media duración. Mientras que el Liano™ Xtreme se puede usar perfectamente para riegos difíciles y prolongados. Para aquellos que quieren transportar agua rápido, existe una manguera muy ligera de 3/4" de diámetro. Y para aquellos que no tienen un grifo de agua en su balcón, GARDENA ofrece una solución interior segura. GARDENA calidad premium con hasta 30 años de garantía. Construido para lo extremo, diseñado para el día a día.



Resistente

Soporta situaciones extremas – duradero también en zonas complicadas.



Flexible

Para una excelente maniobrabilidad – la manguera sigue cada movimiento en tu jardín fácilmente.



Ligera

Hasta un 50% más ligero en comparación a las mangueras tradicionales.



Fácil de almacenar

Compacto y fácil de almacenar en cualquier lugar disponible: Puede colgarse fácilmente en Liano™ Almacenamiento de mangueras TapFix. Funciona perfectamente en carretes de manguera y carritos también. O usa nuestra bolsa de almacenamiento fácil de transportar.



GARDENA Liano™ Life

GARDENA Liano™ Xtreme

Uso previsto	Para sesiones de riego cortas y de duración media con gran comodidad	Para tareas de riego duras, largas y exigentes
Listo para usar	Pre ensamblado con piezas de Original GARDENA System	Pre ensamblado con piezas de Original GARDENA System
Resistente	–	•
A prueba de heladas y rayos UV	☀️ A prueba de rayos UV y heladas	
Presión de rotura	22 bar	35 bar
Sin ftalatos (<0,1 %), sin cadmio, plomo y bario (<0,1 %)	Sin sustancias dañinas	
Garantía	15 años de garantía	30 años de garantía

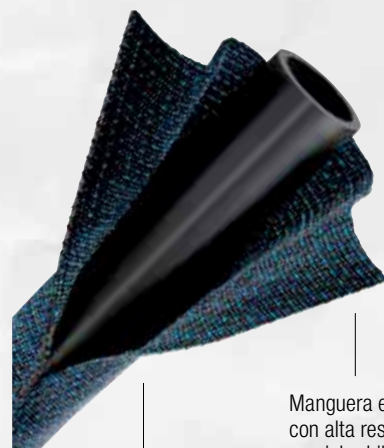

Manguera exterior textil con alta resiliencia y fácil maniobrabilidad

Tubo interior de PVC para máximo rendimiento y gran flexibilidad



*Después del registro en gardena.com/registration dentro de los 3 meses posteriores a la compra. Condiciones de garantía en gardena.com/es/warranty.

Mangueras textiles

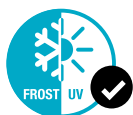

MADE IN EUROPE

Producto	Manguera textil Liano™ Life 10 m	Display set manguera Liano™ Life 10 m	Set manguera textil Liano™ Life 15 m
Referencia	18440-20	18441-20	18445-20
Código EAN			
Un. por caja	4	24	6
Tipo de embalaje	Display de cartón a todo color	Display de cartón a todo color	Display de cartón a todo color
Diámetro	1/2"	1/2"	1/2"
Longitud	10 m	10 m	15 m
Resistencia a la presión	22 bar	22 bar	22 bar
Material	Manguera textil exterior, tubo interior de PVC		
Uso	Toterreno para sesiones de riego cortas/medias		
Contenido	Con piezas de Original GARDENA System	Completa con piezas del Sistema Original GARDENA, Conectores para rociadores y grifos 18225/18220	Completo con piezas originales del sistema GARDENA, boquilla de pulverización y conectores de grifo 18225/18220
Características particulares	Fácil de manejar, ligera, fácil de almacenar, resistente a los rayos UV y a las heladas, la manguera exterior textil repele la suciedad y protege las superficies sensibles. Sin ftalatos (<0,1 %), sin cadmio, plomo y bario (<0,1 %)		

Mangueras textiles

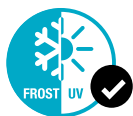

MADE IN EUROPE

Producto	Set manguera Textil Liano™ Life 20 metros	Set manguera Textil Liano™ Life 25 metros	Set manguera Textil Liano™ Life 30 metros
Referencia	18450-20	18455-20	18457-20
Código EAN			
Un. por caja	6	6	4
Tipo de embalaje	Display de cartón a todo color	Display de cartón a todo color	Display de cartón a todo color
Diámetro	1/2"	1/2"	1/2"
Longitud	20 m	25 m	30 m
Resistencia a la presión	22 bar	22 bar	22 bar
Material	Manguera textil exterior, tubo interior de PVC		
Uso	Toterreno para sesiones de riego cortas/medias		
Contenido	Completa con piezas del Sistema Original GARDENA, conectores para lanza y grifos 18225/18220		
Características particulares	Fácil de manejar, ligera, fácil de almacenar, resistente a los rayos UV y a las heladas, la manguera exterior textil repele la suciedad y protege las superficies sensibles. Sin ftalatos (<0,1 %), sin cadmio, plomo y bario (<0,1 %)		

Mangueras textiles

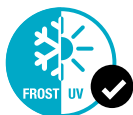

MADE IN EUROPE

Producto



NUEVO

Set manguera textil Liano™ Xtreme 10 m



NUEVO

Display Manguera Textil Liano™ Xtreme 10 m con set TapFix de almacenamiento de manguera Liano™



NUEVO

Set manguera Textil Liano™ Xtreme 15 metros

Referencia	18460-20	18461-20	18465-20
Código EAN			
Un. por caja	4	14	6
Tipo de embalaje	Display de cartón a todo color	Display de cartón a todo color	Display de cartón a todo color
Diámetro	1/2"	1/2"	1/2"
Longitud	10 m	10 m	15 m
Resistencia a la presión	35 bar	35 bar	35 bar
Material	Manguera textil exterior, tubo interior de PVC		
Uso	Perfecto para tareas largas, difíciles y retadoras de riego		
Contenido	Completa con piezas del Sistema Original GARDENA, conectores para lanza y grifos 18225/18220	Completo con piezas originales del sistema GARDENA, pulverizador y almacenamiento de mangueras Liano™ TapFix	Completa con piezas del Sistema Original GARDENA, conectores para lanza y grifos 18225/18220
Características particulares	Soporta situaciones extremas, fácil de manejar, ligero, fácil de almacenar, resistente a los rayos UV y a las heladas, la manguera exterior textil repele la suciedad y protege a las superficies sensibles, sin ftalatos (<0,1 %), sin cadmio, plomo y bario (<0,1 %)		

Mangueras textiles

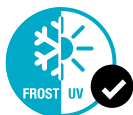

MADE IN EUROPE

Producto



NUEVO

Display Set manguera textil Liano™ Xtreme 15 m + Soporte para manguera mural



NUEVO

Display Set manguera textil Liano™ Xtreme 15 m



NUEVO

Set manguera textil Liano™ Xtreme 15 m

Referencia	18466-20	18467-20	18468-20
Código EAN			
Un. por caja	15	20	2
Tipo de embalaje	Display de cartón a todo color	Display de cartón a todo color	Display de cartón a todo color
Diámetro	1/2"	1/2"	1/2"
Longitud	15 m	15 m	15 m
Resistencia a la presión	35 bar	35 bar	35 bar
Material	Manguera textil exterior, tubo interior de PVC		
Uso	Perfecto para tareas largas, difíciles y retadoras de riego		
Contenido	Completo con piezas originales del sistema GARDENA, boquilla de pulverización y conectores grifo 18225/18220, soporte para manguera mural 241	Completo con piezas originales del sistema GARDENA, boquilla de pulverización y conectores grifo 18225/18220	Completo con piezas originales del sistema GARDENA, boquilla de pulverización, conectores de grifo 18225/18220 y bolsa de almacenamiento Liano™
Características particulares	Soporta situaciones extremas, fácil de manejar, ligero, fácil de almacenar, resistente a los rayos UV y a las heladas, la manguera exterior textil repele la suciedad y protege a las superficies sensibles, sin ftalatos (<0,1 %), sin cadmio, plomo y bario (<0,1 %)		

Mangueras textiles

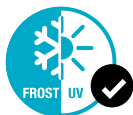

MADE IN EUROPE



NUEVO



NUEVO



NUEVO

Producto	Set manguera textil Liano™ Xtreme 20 m	Set manguera textil Liano™ Xtreme 25 m	Set manguera textil Liano™ Xtreme 30 m
Referencia	18470-20	18475-20	18477-20
Código EAN			
Un. por caja	6	6	4
Tipo de embalaje	Display de cartón a todo color	Display de cartón a todo color	Display de cartón a todo color
Diámetro	1/2"	1/2"	1/2"
Longitud	20 m	25 m	30 m
Resistencia a la presión	35 bar	35 bar	35 bar
Material	Manguera textil exterior, tubo interior de PVC		
Uso	Perfecto para tareas largas, difíciles y retadoras de riego		
Contenido	Completa con piezas del Sistema Original GARDENA, conectores para lanza y grifos 18225/18220		
Características particulares	Soporta situaciones extremas, fácil de manejar, ligero, fácil de almacenar, resistente a los rayos UV y a las heladas, la manguera exterior textil repele la suciedad y protege a las superficies sensibles, sin ftalatos (<0,1 %), sin cadmio, plomo y bario (<0,1 %)		

Mangueras textiles



MADE IN EUROPE



NUEVO



NUEVO

Producto	Manguera Textil Liano™ Xtreme 10 m con Conector de Grifo de interior	Set Display Manguera Textil Liano™ Xtreme 10 m con Conector de Grifo de interior
Referencia	18490-20	18491-20
Código EAN		
Un. por caja	1	12
Tipo de embalaje	Cartón display a todo color	Display de cartón a todo color
Diámetro	1/2"	1/2"
Longitud	10 m	10 m
Resistencia a la presión	35 bar	35 bar
Material	Manguera textil exterior, tubo interior de PVC	
Uso	Perfecto para regar el balcón/terracea con superficies sensibles	
Contenido	Completo con piezas originales del sistema GARDENA incl. Válvula de control, pulverizador y con Conector de Grifo para Grifo Interior 18210	Completo con piezas originales del sistema GARDENA incl. Válvula de control, pulverizador con conector de grifo para grifos interiores 18210 y bolsa de almacenamiento Liano™
Características particulares	Soporta situaciones extremas, fácil de manejar, ligero, fácil de almacenar, resistente a los rayos UV y a las heladas, la manguera exterior textil repele la suciedad y protege a las superficies sensibles, sin ftalatos (<0,1 %), sin cadmio, plomo y bario (<0,1 %)	

Mangueras textiles

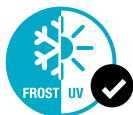

MADE IN EUROPE



NUEVO



NUEVO



NUEVO



NUEVO



NUEVO

Producto	Manguera Textil Liano™ Xtreme 19 mm (3/4"), 20 m	Manguera Textil Liano™ Xtreme 19 mm (3/4"), 25 m	Manguera Textil Liano™ Xtreme 19 mm (3/4"), 30 m	Manguera Textil Liano™ Reparador 1/2"	Manguera Textil Liano™ Reparador 3/4"
Referencia	18480-20	18482-20	18484-20	18230-20	18231-20
Código EAN					
Un. por caja	6	4	4	4	4
Tipo de embalaje	Display de cartón a todo color	Display de cartón a todo color	Display de cartón a todo color	Cartón display a todo color	Cartón display a todo color
Diámetro	3/4"	3/4"	3/4"	1/2"	3/4"
Longitud	20 m	25 m	30 m	–	–
Resistencia a la presión	35 bar	35 bar	35 bar	–	–
Material	Manguera textil exterior, tubo interior de PVC			–	–
Uso	Perfecto para sesiones de riego largas, duras y desafiantes, 3/4" para un flujo de agua más rápido			Reparación rápida de manguera Liano™ sin herramientas: simplemente corte el sección dañada, inserte el reparador de mangueras y la manguera se podrá usar de nuevo	
Contenido	Con piezas de Original GARDENA System			–	–
Características particulares	Soporta situaciones extremas, fácil de manejar, ligera, fácil de almacenar, UV y resistente a heladas, la manguera exterior textil repele la suciedad y protege las superficies sensibles, sin ftalatos (<0,1 %), sin cadmio, plomo y bario (<0,1 %)			–	–



Liano™ Xtreme para grifos de interior

Ideal para transportar agua de forma segura desde el interior al exterior: la suave tela de la manguera protege las superficies sensibles y la válvula incluida evita cualquier fuga de agua.

Liano™ Xtreme 3/4" para un flujo de agua más rápido

Transporte mucha agua rápido, pero aún así disfrute de un peso ligero y manguera altamente manejable.

MADE IN GERMANY

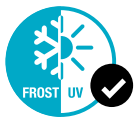



Producto	Manguera flexible en espiral 10 m	Manguera flexible en espiral 10 m	Manguera flexible espiral 15 m
Referencia	4647-20	4646-20	4648-26
Código EAN	 4 078500 464703	 4 078500 464604	 4 078500 464864
Un. por caja	4	20	5
Tipo de embalaje	Display de cartón a todo color	Display promobox	Caja informativa a todo color
Diámetro	9 mm	9 mm	9 mm
Longitud	10 m	10 m	15 m
Material	Poliuretano	Poliuretano	Poliuretano
Uso	Para regar plantas en terrazas o balcones o para regar p. ej. pequeñas superficies		
Características particulares	Gracias a su forma de muelle la manguera espiral vuelve sola a su forma inicial después del uso		
Contenido	Completo con Piezas Original GARDENA System y Pistola rociadora		

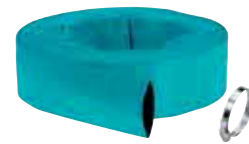

Mangueras planas



Producto	Manguera plana	Manguera plana	Kit manguera plana 10 m
Referencia	5002-20	5003-20	5005-20
Código EAN	 4 078500 053525	 4 078500 053532	 4 078500 053556
Tipo de embalaje	En un carrete	En un carrete	Display de cartón a todo color
Uso	Para tareas difíciles, adecuado para la agricultura		Material flexible, perfecto para el uso en bombas
Tamaño	32 mm (1 1/4")	38 mm (1 1/2")	38 mm (1 1/2")
Máxima presión de trabajo	9 bar	8 bar	-
Presión de rotura	27 bar	24 bar	-
Características particulares	Doble capa de PVC reforzada con una malla, a prueba de la climatología y rayos UV, resistente a la temperatura (-20°C a +60°C), sin cadmio, plomo y bario (<0,1%), libre de impurezas recicladas		Doble capa de PVC reforzada con una malla, a prueba de la climatología y rayos UV, abrazadera incluida

*Después del registro en gardena.com/registration dentro de los 3 meses posteriores a la compra. Condiciones de garantía en gardena.com/es/warranty.



Bombas GARDENA

ENGINEERED
IN GERMANY



Siente la potencia de las bombas GARDENA

No importa si es riego, drenaje o suministro doméstico de agua. Ofrecemos una gama completa de bombas para cualquier aplicación. No importa la bomba que elijas, con más de 40 años de experiencia aseguramos la calidad GARDENA, funcionalidades innovadoras y gran rendimiento. Ahora con 5 años de garantía.



Cómodo

Innovaciones GARDENA que te hacen la vida más fácil.

Marca líder

Marca preferida en Europa con más de 12 millones de bombas vendidas.

Fuente: Estudio de mercado de GARDENA.

Gran rendimiento

Alto rendimiento y calidad. Máxima durabilidad con tecnología de autoprotección.

El producto perfecto para cada aplicación

Achique

Para drenar o achicar agua de estanques, depósitos, piscinas o pozos.



Bombas de achique de aguas limpias

Bomba de achique de aguas sucias

Bomba sumergible de aguas limpias/sucias 2 en 1

Riego

Las bombas de riego GARDENA son ideales para regar el jardín con agua de pozos, cisternas y depósitos de agua pluviales y para aumentar la presión del agua de los grifos.



Bombas de superficie

Bombas de superficie automáticas para casa y jardín.

Bomba para depósitos de agua

Bomba sumergible a presión

Abastecimiento de agua para uso doméstico

Suministro de agua para uso doméstico con agua de pozos o depósitos – p.ej. lavadoras, inodoros o agua para riego.



Estación de bombeo eco

Grupos a presión para casa y jardín

Bombas sumergibles automáticas

Material que fluye: Agua de suministro, agua de lluvia y agua de piscina que contiene cloro. Los siguientes no son adecuados: Agua salada, materiales y alimentos agresivos y ligeramente inflamables.

*Después de registrarse en gardena.com/es/asistencia/registro-garantia/ dentro de los 3 meses posteriores a la compra. Baterías y cargadores se excluyen (si se venden con el producto). Condiciones de garantía en gardena.com/es/warranty.

Bombas sumergible de aguas sucias

ENGINEERED
IN GERMANY



CE







CE



CE



CE

Producto	Bomba sumergible de aguas sucias 9000	Bomba sumergible de aguas sucias 16000	Bomba sumergible de aguas sucias 20000 Aquasensor	Bomba sumergible de aguas sucias 25000
Referencia	9040-20	9042-20	9044-20	9046-20
Código EAN	 4 078500 053297	 4 078500 053303	 4 078500 053310	 4 078500 053327
Un. por caja	1	1	1	1
Tipo de embalaje	Display de cartón a todo color	Display de cartón a todo color	Display de cartón a todo color	Display de cartón a todo color
Opciones de empleo	Para drenar, bombear aguas limpias y ligeramente sucias			
Potencia nominal	300 W	450 W	750 W	1100 W
Caudal máx.	9000 l/h	16000 l/h	20000 l/h	25000 l/h
Altura máx. de elevación / presión máx.	6 m / 0,6 bar	7 m / 0,7 bar	9 m / 0,9 bar	11 m / 1,1 bar
Función automática / Seguridad contra funcionamiento en seco	Interruptor flotante	Interruptor flotante	Digital Aquasensor	Interruptor flotante
Profundidad de inmersión máx.	7 m	7 m	7 m	7 m
Aspiración en plano hasta	25 mm	35 mm	35 mm	38 mm
Peso aprox.	4,95 kg	5,2 kg	6,5 kg	7,5 kg
Medidas (Lon x Anc x Alt) aprox.	249 x 177 x 317 mm	253 x 183 x 355 mm	271 x 196 x 379 mm	273 x 200 x 408 mm
Cable alimentación	10 m H05 RN-F	10 m H05 RN-F	10 m H07 RN-F	10 m H07 RN-F
Temperatura máx.	35° C	35° C	35° C	35° C
Conexión universal	33,3 mm (G1")	33,3 mm (G1"), 47,9 mm (G1 1/2")	47,9 mm (G 1 1/2")	47,9 mm (G 1 1/2")
Conexión	25 mm (1"), 38 mm (1 1/2"), * Original GARDENA System (G1"), GARDENA Profi System (G1")	25 mm (1"), 32 mm (1 1/4"), 38 mm (1 1/2"), * Original GARDENA System (G1"), GARDENA Profi System (G1")	32 mm (1 1/4"), 38 mm (1 1/2"), 50 mm (2")	32 mm (1 1/4"), 38 mm (1 1/2"), 50 mm (2")
*Posible conexión pero no volumen de suministro				
Montaje rápido	•	•	•	•
Características particulares	Interruptor flotante con función de bloqueo patentado, eje endurecido con doble sellado, diseño del mango ergonómico con recogida del cable y función de conexión de cuerda	Cubierta de acero inoxidable, interruptor flotante ajustable con función de bloqueo patentada, eje cerámico con triple sellado en toda la cubierta, diseño de mango ergonómico con recogida de cable y función de conexión con cuerda	Sensor Digital Aquasensor con control táctil, función temporizador, cubierta de acero inoxidable, eje cerámico con triple sellado en la cubierta, mango ergonómico con recogida de cable función de conexión de cuerda, se levanta fácilmente	Sensor Digital Aquasensor con control táctil, función temporizador, cubierta de acero inoxidable, eje cerámico con triple sellado en la cubierta, mango ergonómico con recogida de cable función de conexión de cuerda, se levanta fácilmente
Nivel de protección	IP X8	IP X8	IP X8	IP X8



Sistema de acople rápido

- Fácil instalación de la manguera con solo un click.
- Instalación y almacenamiento rápido
- Gran diámetro para mayor eficiencia

Larga duración del sistema de sellado (en todos los modelos de acero inoxidable)

- Eje cerámico para una mayor durabilidad de la mecánica
- Sistema de sellado triple en toda la cubierta que evita que se pierda agua del motor durante muchos años

**ENGINEERED
IN GERMANY**



CE



CE

Producto	Bomba sumergible 15000 2en1 de aguas limpias y aguas sucias	Bomba sumergible 19500 Aquasensor 2en1 de aguas limpias y aguas sucias
Referencia	9048-20	9049-20
Código EAN	 4 078500 053334	 4 078500 053341
Un. por caja	1	1
Tipo de embalaje	Display de cartón a todo color	Display de cartón a todo color
Opciones de empleo	Para drenar y bombear agua limpia y agua sucia	
Potencia nominal	550 W	860 W
Caudal máx.	15000 l/h	19500 l/h
Altura máx de elevación / presión máx	7 m / 0,7 bara	10 m / 1,0 bar
Función automática	Interruptor flotante	Digital Aquasensor
Profundidad de inmersión máx.	7 m	7 m
Altura de succión hasta	1 mm	1 mm
Aspiración en plano hasta	35 mm	35 mm
Peso aprox.	6,7 kg	7,0 kg
Medidas (Lon x Anc x Alt) aprox.	272 x 197 x 388/425 mm	272 x 197 x 388/425 mm
Cable alimentación	10 m H07 RN-F	10 m H07 RN-F
Temperatura máx.	35° C	35° C
Conexión universal	33,3 mm (G1"), 47,9 mm (G1 1/2")	47,9 mm (G 1 1/2")
Conexión	25 mm (1"), 32 mm (1 1/4"), 38 mm (1 1/2"), *Original GARDENA System (G1"), GARDENA Profi System (G1")	32 mm (1 1/4"), 38 mm (1 1/2"), 50 mm (2")
*Posible conexión pero no volumen de suministro		
Válvula de no retorno	-	-
Sistema de montaje rápido	•	•
Características particulares	Se puede usar desde arriba, cubierta de acero inoxidable, interruptor de flotador ajustable con función de bloqueo, eje cerámico con triple estanqueidad y cámara de aceite, diseño de mango ergonómico con enrollamiento de cable y función de conexión de cuerda	Se puede usar desde arriba, Aquasensor digital con control táctil, función de temporizador, cubierta de acero inoxidable, eje cerámico con triple estanqueidad y cámara de aceite, diseño de mango ergonómico con enrollamiento de cable y función de conexión de cuerda
Nivel de protección	IP X8	IP X8



Mecanismo de accionamiento intuitivo

- Funciona en ambas direcciones sin tocar el pie de la bomba.
- No te ensucias los dedos ni te mojas los zapatos.

2 en 1

Esta bomba multiusos se puede utilizar para agua sucia. (partículas de hasta 35 mm) o succión plana (1 mm) en modo agua limpia.

Bombas sumergible de aguas limpias

ENGINEERED
IN GERMANY



CE



CE



CE



CE

Producto	Bomba sumergible de aguas limpias 9000	Bomba sumergible de aguas limpias 11000	Bomba sumergible de aguas limpias 11000 Aquasensor	Bomba sumergible de aguas limpias 17000 Aquasensor
Referencia	9030-20	9032-20	9034-20	9036-20
Código EAN				
Un. por caja	1	1	1	1
Tipo de embalaje	Display de cartón a todo color	Display de cartón a todo color	Display de cartón a todo color	Display de cartón a todo color
Opciones de empleo	Para drenar, bombear aguas limpias y ligeramente sucias			
Potencia nominal	300 W	450 W	450 W	750 W
Caudal máx.	9000 l/h	11000 l/h	11000 l/h	17000 l/h
Altura máx. de elevación / presión máx.	6 m / 0,6 bar	7 m / 0,7 bar	7 m / 0,7 bar	9 m / 0,9 bar
Función automática / Seguridad contra funcionamiento en seco	Interruptor flotante	Interruptor flotante	Digital Aquasensor	Digital Aquasensor
Profundidad de inmersión máx.	7 m	7 m	7 m	7 m
Flat suction down to	2 mm	2 mm	1 mm	1 mm
Aspiración en plano hasta	5 mm	5 mm	5 mm	5 mm
Peso aprox.	4,8 kg	5,1 kg	5,2 kg	6,1 kg
Medidas (Lon x Anc x Alt) aprox.	242 x 179 x 283 mm	242 x 179 x 315 mm	257 x 183 x 334 mm	257 x 183 x 334 mm
Cable alimentación	10 m H05 RN-F	10 m H05 RN-F	10 m H05 RN-F	10 m H07 RN-F
Temperatura máx.	35° C	35° C	35° C	35° C
Conexión universal	33,3 mm (G1")	33,3 mm (G1")	33,3 mm (G1"), 47,9 mm (G1 1/2")	47,9 mm (G1 1/2")
Conexión	25 mm (1"), 38 mm (1 1/2"), * Original GARDENA System (G1"), GARDENA Profi System (G1")	25 mm (1"), 38 mm (1 1/2"), * Original GARDENA System (G1"), GARDENA Profi System (G1")	25 mm (1"), 32 mm (1 1/4"), 38 mm (1 1/2"), * Original GARDENA System (G1"), GARDENA Profi System (G1")	32 mm (1 1/4"), 38 mm (1 1/2"), 50 mm (2")
*Posible conexión pero no volumen de suministro				
Sistema de montaje rápido	•	•	•	•
Válvula de no retorno	–	–	•	•
Características particulares	Interruptor flotante con función de bloqueo patentado, eje endurecido con doble sellado, diseño del mango ergonómico con recogida del cable y función de conexión de cuerda	Cubierta de acero inoxidable, interruptor flotante ajustable con función de bloqueo patentada, eje cerámico con triple sellado en toda la cubierta, diseño de mango ergonómico con recogida de cable y función de conexión con cuerda	Sensor Digital Aquasensor con control táctil, función temporizador, cubierta de acero inoxidable, eje cerámico con triple sellado en la cubierta, mango ergonómico con recogida de cable función de conexión con cuerda, función Flow Boost	Sensor Digital Aquasensor con control táctil, función temporizador, cubierta de acero inoxidable, eje cerámico con triple sellado en la cubierta, mango ergonómico con recogida de cable función de conexión con cuerda, función Flow Boost
Nivel de protección	IP X8	IP X8	IP X8	IP X8

Sistema Aquasensor con pantalla LED

El arranque automático empieza a un nivel de 5 mm de agua y funciona en zonas estrechas.

Fácil ajuste de los puntos de encendido con el control táctil.

Dura hasta 5 veces más bajo condiciones de suciedad que la tecnología anterior.

Indicador de limpieza y protección de funcionamiento en seco.



Función Flow Boost

Con sus pies es fácil ponerlo en funcionamiento, la bomba alcanza su máximo rendimiento sobre la zona de succión en plano.

Con un simple click podrás hacer un secado de 1 mm.



Bomba sumergible a batería de aguas limpias

**ENGINEERED
IN GERMANY**



CE



Producto	Set de bomba de aguas limpias a batería 2000/2 18V P4A
Referencia	14600-20
Código EAN	 4 078500 054089
Un. por caja	1
Tipo de embalaje	Caja de cartón a todo color
Tiempo de trabajo	65 min max.
Posibles usos	Para achicar, circular y bombear agua limpia o turbia, riego
Caudal máx.	2000 l/h
Altura máx de elevación / presión máx	20 m/ 2,0 bar
Profundidad de inmersión máx.	1,8 m
Aspiración en plano hasta	5 mm
Diámetro máx. de partículas	0,5 mm
Peso aprox.	2,3 kg
Medidas (Lon x Anc x Alt) aprox.	14 x 14 x 27 cm
Cable alimentación	2 m H07RN-F (entre la batería y bomba)
Temperatura máx.	35° C
Rosca de conexión	33,3 mm (G 1")
Conexiones	Conexión universal para mangueras de 19 mm (3/4") y 25 mm (1")
Características especiales	Niveles de potencia ajustables, eje de acero inoxidable, Filtro integrado, función temporizador (5/10/15 min.)
Tipo de protección	IPX8 Bomba, IPX4 Soporte de batería
Batería incluida	•
Cargador incluido	•
Tipo de Batería	Li-Ion
Potencia de la batería	18 V Li-Ion / 2,5 Ah
Contenido	Incl. batería del sistema P4A PBA 18V/45, Incl. cargador P4A AL 1810 CV



Control de la potencia

Con tres diferentes niveles de potencia, tú puedes encontrar el balance entre la fuerza necesaria y la vida de la batería.

Diseño integrado

El soporte de la batería se puede conectar a la bomba, ligera y compacta para facilitar su transporte y almacenamiento.

Función temporizador

Tanto si se riega con un aspersor como si se dreña una piscina. Con la función de temporizador, la bomba se detendrá de manera confiable después de 5, 10 o 15 minutos a su elección.

GARDENA Battery System

POWER FOR ALL ALLIANCE para el sistema de batería
GARDENA de 18V



¡Deja que el agua fluya! Es muy fácil gracias a las bombas GARDENA. Ahora con el sistema de batería de 18 V no necesitas suministro de agua, y podrás transportar agua de un lugar a otro o regar. Esto le da a tus clientes libertad y capacidad de bombear agua, aunque no haya un suministro eléctrico cerca como ocurre en jardines grandes o campings.

- Con unos excepcionales 1,9 bar de presión y válido para pequeños aspersores.
- Tres niveles de potencia para elegir el mejor balance y rendimiento durante el funcionamiento de la batería.
- Diseño integral, lo que lo hace fácil de transportar y guardar.
- Disponible como bomba de aguas pluviales o como bomba sumergible de aguas limpias.
- Función de temporizador integrada para 5, 10 o 15 minutos



GARDENA se une a alianza POWER FOR ALL

La alianza POWER FOR ALL es una de las alianzas de marcas de batería más grandes con los fabricantes líderes del planeta que ofrece la mayor variedad de aplicaciones para tu casa y jardín.



Una batería para
+70 herramientas



Descubra todas las marcas de la alianza en powerforall-alliance.com

Bombas sumergibles a presión de batería

**ENGINEERED
IN GERMANY**



POWER FOR ALL 18V
#ALLIANCE#



CE



CE

Producto	Set bomba de batería para depósitos pluviales 2000/2 18V P4A	Bomba de batería para depósitos pluviales 2000/2 18V P4A
Referencia	14602-20	14602-55
Código EAN	 4 078500 054119	 4 078500 054133
Un. por caja	1	1
Tipo de embalaje	Cartón a 4 colores	Cartón a 4 colores
Duración batería	65 min max.	
Opciones de empleo	Para regar con aspersores pequeños (Aqua), pulverizadores y sistemas micro-drip, para drenar y transportar agua	
Caudal máx.	2000 l/h	
Altura máx de elevación / presión máx	20 m / 2,0 bar	
Profundidad de inmersión máx.	1,8 m	
Turbina	1 stage	
Temperatura máx.	35° C	
Peso aprox.	2,6 kg	2,3 kg
Dimensiones (L x A x Alt.)	14 x 14 x 60 cm	
Cable alimentación	2 m H05 VV-F (entre la batería y bomba)	
Rosca de conexión	Tubo de conexión 3/4 telescópico y acodado para colgarlo fácilmente en el depósito de aguas pluviales. Conexión G1"	
Agarre	Basic	
Seguro de bombeo en vacío	Integrado	
Reducción de la suciedad aspirada	Con el pie, Filtro integrado	
Característica	Niveles de potencia ajustables, eje de acero inoxidable, con válvula regulable y cierre. Tubería telescópica de aluminio (560-760 mm). Incluye función temporizador (5/10/15 minutos)	
Nivel de protección	IPX8 Bomba, IPX4 Soporte Batería	
Batería incluida	•	–
Cargador incluido	•	–
Tipo de Batería	Li-Ion	–
Potencia de la batería	18 V Li-Ion / 2,5 Ah	–
Contenido	Incl. sistema de batería P4A PBA 18V/45, Incl. cargador P4A AL 1810 CV	–



La alianza **POWER FOR ALL** es una de las alianzas de marcas de batería más grandes con los fabricantes líderes del planeta que ofrece la mayor variedad de aplicaciones para tu casa y jardín.

ENGINEERED
IN GERMANY



CE



CE



CE

Producto	Bomba para depósitos pluviales 4000/1	Bomba para depósitos pluviales 4700/2 Inox	Bomba para depósitos pluviales 4700/2 inox automatic
Referencia	1762-20	1764-20	1766-20
Código EAN			
Un. por caja	1	1	1
Tipo de embalaje	Caja de cartón a todo color	Caja de cartón a todo color	Caja de cartón a todo color
Duración batería	-	-	-
Opciones de empleo	Para regar con aspersores pequeños (Aqua), pulverizadores y sistemas micro-drip, para drenar y transportar agua	Para regar con aspersores grandes (Aqua/AquaZoom), pulverizadores y sistemas micro-drip, para drenar y transportar agua	
Potencia	400 W	550 W	550 W
Caudal máx.	4000 l/h	4700 l/h	4700 l/h
Altura máx de elevación / presión máx	13 m / 1,3 bar	23 m / 2,3 bar	23 m / 2,3 bar
Profundidad de inmersión máx.	7 m	7 m	7 m
Turbina	1 stage	2 rodetes	2 rodetes
Temperatura máx.	35° C	35° C	35° C
Peso aprox.	4,3 kg	5,9 kg	7,1 kg
Dimensiones (L x A x Alt.)	15 x 15 x 65 cm	15 x 15 x 71 cm	15 x 15 x 80 cm
Cable alimentación	10 m H05 RN-F	10 m H05 RN-F	10 m H05 RN-F
Rosca de conexión	33,3 mm (G 1")	33,3 mm (G 1")	33,3 mm (G 1")
Agarre	Basic	Comfort	Comfort
Arranque/paro automático	-	-	•
Seguro de bombeo en vacío	Interruptor flotador	Interruptor flotador	Integrado
Se puede usar con	Adaptador de corriente smart (19095/19096)	Adaptador de corriente smart (19095/19096)	Adaptador de corriente smart (19095/19096), Control de riego
Reducción de la suciedad aspirada	Con el pie, Filtro integrado	Con el pie, Filtro integrado	Con el pie, Filtro integrado
Característica	Tubería de aluminio telescópica (643-845 mm), válvula reguladora y de cierre, mango de acero inoxidable	Tubería telescópica de aluminio (698-901 mm), válvula de cierre y regulación, cuerpo, conexión de la bomba y mango de acero inoxidable	Tubería telescópica de aluminio (791-994 mm), válvula de cierre y regulación, cuerpo, conexión de la bomba y mango de acero inoxidable
Nivel de protección	IP X8	IP X8	IP X8



Potente y versátil

Para regar utilizando aspersores, rociadores, duchas y sistemas de micro-goteo.

Tubo acodado

Transfiere el agua a través de su tubo acodado sujetado al depósito sin ningún tipo de fuga. Con la tubería de extensión (1420-20) la longitud se puede extender en 21 cm.

**ENGINEERED
IN GERMANY**



CE



CE



CE

Producto	Bomba sumergible 5900/4 inox	Bomba sumergible 5900/4 inox automatic	Bomba sumergible 6100/5 inox automatic
Referencia	1768-20	1771-20	1773-20
Código EAN			
Un. por caja	1	1	1
Tipo de embalaje	Caja de cartón a todo color	Caja de cartón a todo color	Caja de cartón a todo color
Opciones de empleo	Extraer agua de gran profundidad para aspersores y sistemas de riego	Para un suministro de agua automático para la casa y el jardín directamente desde un pozo o una cisterna	
Potencia	900 W	900 W	1100 W
Caudal máx.	5900 l/h	5900 l/h	6100 l/h
Altura máx de elevación / presión máx	35 m / 3,5 bar	35 m / 3,5 bar	47 m / 4,7 bar
Profundidad de inmersión máx.	12 m	12 m	17 m
Turbina	3 rodetes	3 rodetes	4 rodetes
Temperatura máx.	35° C	35° C	35° C
Peso aprox.	9,4 kg	9,3 kg	10,6 kg
Medidas (Lon x Anc x Alt) aprox.	15 x 15 x 48 cm	15 x 15 x 48 cm	15 x 15 x 50 cm
Cable alimentación	15 m / H07 RN-F	15 m / H07 RN-F	20 m / H07 RN-F
Rosca de conexión	33,3 mm (G 1")	33,3 mm (G 1")	33,3 mm (G 1")
Conexiones	Conexión universal de manguera de 19 mm (3/4") y 25 mm (1")		
Cuerda de suspensión	20 m	20 m	23 m
Arranque/paro automático	-	•	•
Seguro de bombeo en vacío	Interruptor flotador	Integrado	Integrado
Doble sistema de estanqueidad del motor y eje de turbina protegido con cerámica	-	•	•
Filtro integrado	•	•	•
Se puede usar con	Adaptador de corriente smart (19095/19096)	Adaptador de corriente smart (19095/19096), Programador	Adaptador de corriente smart (19095/19096), Programador
Característica	Mango de acero inoxidable, ideal para pozos o cisternas de al menos 150 mm de diámetro, conectable a un kit de succión flotante, cuerpo y conexión de acero inoxidable	Mango de acero inoxidable, ideal para pozos o cisternas de al menos 150 mm de diámetro, parada de emergencia por goteo, conectable a un kit de succión flotante, cuerpo y conexión de acero inoxidable	Mango de acero inoxidable, ideal para pozos o cisternas de al menos 150 mm de diámetro, parada de emergencia por goteo, conectable a un kit de succión flotante, cuerpo y conexión de acero inoxidable
Nivel de protección	IP X8	IP X8	IP X8



Para trabajar a gran profundidad

- Gran flujo
- Tiempos de succión cortos
- Funcionamiento fiable



Dos formas de proteger de la suciedad

La nueva generación de bombas se pueden usar con un filtro de succión o directamente conectadas al Kit de succión flotante opcional en caso de que los alrededores estén sucios.

NUEVAS bombas de jardín y grupos a presión

Hola potencia. Adiós ruido.

Los nuevos productos cuentan con grandes características innovadoras, que se destacan en el mercado. Hemos disminuido significativamente el nivel de ruido, lo que hace que la bomba apenas se note en el jardín o la casa durante su trabajo.



Bombas silenciosas

Desarrollado por ingeniería alemana, lo que los convierte en uno de las bombas más silenciosas hasta ahora. Gracias al agua enfriada de la tecnología multicelular.



Sostenibilidad

Menor consumo de energía* y materiales parcialmente reciclados en el diseño del producto.

Los beneficios de GARDENA Bluetooth® App

Ahora los modelos top de ambas gamas son Bluetooth®. Las operaciones principales del producto se pueden hacer en la aplicación GARDENA Bluetooth® a través de un smartphone.

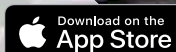

Conexión Bluetooth®

Simplemente coge tu smartphone, abre la app GARDENA Bluetooth® y ya está listo para comenzar.



EasyConfig

Configuración fácil y guiada.



EasyApp Control

Manera fácil de controlar su bomba con la App Bluetooth® de GARDENA desde hasta 10 m.



Auto Schedule

El asistente de programación ayuda a mantener tus plantas siempre perfectamente regadas.

* en comparación con modelos previos de GARDENA

ENGINEERED
IN GERMANY

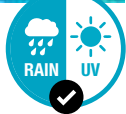

NUEVO

CE



NUEVO

CE







NUEVO

CE



NUEVO

CE

Producto	Bomba de jardín Silent 4200	Bomba de jardín Silent 4300	Set Bomba de jardín Silent 4100	Set Bomba de jardín Silent de succión 4100
Referencia	9054-20	9056-20	9051-20	9052-20
Código EAN	 4 066407 502130	 4 066407 502192	 4 066407 502079	 4 066407 502116
Un. por caja	1	1	1	1
Tipo de embalaje	Caja de cartón a todo color	Caja de cartón a todo color	Caja de cartón a todo color	Caja de cartón a todo color
Opciones de empleo	Para regar, aumentar la presión, drenar o trasvasar			
Potencia	600 W	650 W	550 W	550 W
Caudal máx.	4200 l/h	4300 l/h	4100 l/h	4100 l/h
Altura máx de elevación / presión máx	39 m / 3,9 bar	43 m / 4,3 bar	36 m / 3,6 bar	36 m / 3,6 bar
Altura de extracción	8 m	8 m	8 m	8 m
Tipo hidráulico	Jet	Jet	Jet	Jet
Peso aprox.	7,2 kg	7,9 kg	12 kg	12 kg
Medidas (Lon x Anc x Alt) aprox.	45 x 22 x 28 cm	45 x 22 x 28 cm	43 x 22 x 28 cm	43 x 22 x 28 cm
Cable alimentación	1,5 m H07 RN-F	1,5 m H07 RN-F	1,5 m H07 RN-F	1,5 m H07 RN-F
Temperatura máx.	35° C	35° C	35° C	35° C
Rosca de conexión	33,3 mm (G 1")	33,3 mm (G 1")	33,3 mm (G 1")	33,3 mm (G 1")
Número de salidas / Material	1 / Plástico	1 / Plástico	1 / Plástico	1 / Plástico
Material de entrada de agua	Acero inoxidable	Acero inoxidable	Plástico	Plástico
Protección climática	UV y lluvia	UV y lluvia	UV y lluvia	UV y lluvia
Bluetooth® / pantalla LCD iluminada	-	-	-	-
Función de bomba segura / funcionamiento en seco seguridad / parada térmica	- / - / motor	- / - / motor	- / - / motor	- / - / motor
Filtro preliminar integrado	-	-	-	-
Protección cerámica / doble sellado sistema / eje de acero inoxidable	• / • / •	• / • / •	• / • / •	• / • / •
Nivel de protección	IP X4	IP X4	IP X4	IP X4
Se puede usar con	Adaptador de corriente smart (19095/19096)			
Contenido	Drenaje de agua y tapón de llenado separados, alta eficiencia	Drenaje de agua separado y tapón de llenado, alta eficiencia, el set incluye 20 m, 13 mm (1/2") manguera completa con accesorios y una succión de 3,5 m unidad 25 mm (1")	Drenaje de agua separado y tapón de llenado, alta eficiencia, el set incluye una unidad de succión de 7 m 25 mm (1")	Drenaje de agua separado y tapón de llenado, alta eficiencia, el set incluye una unidad de succión de 7 m 25 mm (1")



Compacta potente y ahorra energía

Las bombas compactas y potentes son perfectas para principiantes. Gracias a su ahorro de energía motor los costes de uso son bastante bajos.



Carcasa que acaba con el ruido

Gracias a su carcasa exterior de la bomba en parte hecha de material reciclado la bomba es tranquilo y sostenible.



Protección contra el clima

La bomba puede permanecer fuera de toda la temporada ya que está protegido contra la lluvia y los rayos UV.

ENGINEERED
IN GERMANY

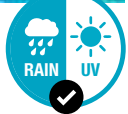

NUEVO

CE



NUEVO

CE







NUEVO

CE



NUEVO

CE

Producto	Set bomba de jardín Silent 4200	Bomba de jardín Silent+ 5000	Bomba de jardín 6300 SilentComfort	Bomba de jardín 6500 SilentComfort
Referencia	9055-20	9057-20	9058-20	9059-20
Código EAN	 4 066407 502154	 4 066407 502215	 4 066407 502239	 4 066407 502253
Un. por caja	1	1	1	1
Tipo de embalaje	Caja de cartón a todo color	Caja de cartón a todo color	Caja de cartón a todo color	Caja de cartón a todo color
Opciones de empleo	Para regar, aumentar la presión, drenar o trasvasar			
Potencia	600 W	900 W	1050 W	1300 W
Caudal máx.	4200 l/h	5600 l/h	6300 l/h	6500 l/h
Altura máx. de elevación / presión máx	39 m / 3,9 bar	47 m / 4,7 bar	49 m / 4,9 bar	60 m / 6,0 bar
Altura de extracción	8 m	8 m	8 m	8 m
Tipo hidráulico	Jet	4 etapas, se enfría el agua	4 etapas, se enfría el agua	5 etapas, se enfría el agua
Peso aprox.	12,2 kg	10,0 kg	10,7 kg	11,8 kg
Medidas (Lon x Anc x Alt) aprox.	45 x 22 x 28 cm	58 x 23 x 31	58 x 23 x 31	62 x 23 x 31
Cable alimentación	1,5 m H07 RN-F	1,5 m H07 RN-F	1,5 m H07 RN-F	1,5 m H07 RN-F
Temperatura máx.	35° C	35° C	35° C	35° C
Número de salidas / Material de la salida	1 / Plástico / 33,3 mm (G 1")	2 (uno puede ser en ángulo) / acero inoxidable / 33,3 mm (G 1")	2 (uno puede ser en ángulo) / acero inoxidable / 33,3 mm (G 1")	2 (uno puede ser en ángulo) / acero inoxidable / 33,3 mm (G 1")
Material de entrada de agua	Acero inoxidable	Acero inoxidable	Acero inoxidable	Acero inoxidable
Protección climática	UV y lluvia	UV y lluvia	UV y lluvia	UV y lluvia
Bluetooth® / pantalla LCD iluminada	-	-	• / (28 idiomas)	• / (28 idiomas)
Función de bomba segura / funcionamiento en seco seguridad / parada térmica	- / - / motor	- / - / motor	• / • / motor y agua	• / • / motor y agua
Filtro preliminar integrado	-	•	•	•
Protección cerámica / doble sellado sistema / eje de acero inoxidable	• / • / •	• / • / •	• / • / •	• / • / •
Nivel de protección	IP X4	IP X4	IP X4	IP X4
Se puede usar con	Adaptador de corriente smart (19095/19096)		Sensor de humedad (1867), adaptador de corriente smart (19095/19096)	
Contenido	Drenaje y llenado de agua separados, alta eficiencia, el set incluye 20 m, 13 mm (1/2"), manguera completa con accesorios y una unidad de succión de 3,5 m 25 mm (1")	Drenaje y llenado de agua separados enchufe, alta eficiencia	Tapón de drenaje de agua separado, alta eficiencia y extremadamente silencioso, carcasa de bomba fabricada en acero inoxidable, temporizador y función de control de riego (solo Bluetooth®), guía de inicio y resolución de errores (solo Bluetooth®), recordatorio de limpieza Aplicación GARDENA Bluetooth®. Descarga gratuita, sin cuotas de suscripción, disponible para smartphone y tablet Android o iOS que requiere función Bluetooth®	



Excepcionalmente silenciosa

Gracias a su tecnología de motor refrigerado por agua es posible un nivel de ruido totalmente inalterable la primera vez.

Uso tradicional o via Bluetooth®

Controle la bomba a través de botones o Bluetooth® y gane con extras como el control de riego o función de temporizador.

Bien protegida

Con su filtro de malla fina integrado, funcionamiento en seco, seguridad contra sobrecalentamiento y un sistema de sellado de alta gama la bomba está bien protegida y dura años.

**ENGINEERED
IN GERMANY**



Producto	Estación de bombeo c/ calderín 3700/4	Estación de bombeo c/ calderín 3000/4 eco	Estación de bombeo c/ calderín 4000/5 eco	Estación de bombeo c/ calderín 5000/5 eco	Estación de bombeo c/ calderín 5000/5 eco inox
Referencia	9023-20	1753-20	1754-20	1755-20	1756-20
Código EAN					
Un. por caja	1	1	1	1	1
Tipo de embalaje	Caja de cartón a todo color	Caja de cartón a todo color	Caja de cartón a todo color	Caja de cartón a todo color	Caja de cartón a todo color
Opciones de empleo	Para alimentar de agua de forma automática, tanto su casa como su jardín				
Potencia	800 W	650 W	850 W	1100 W	1200 W
Caudal máx.	3700 l/h	2800 l/h	3500 l/h	4500 l/h	4500 l/h
Altura máx de elevación / presión máx	41 m / 4,1 bar	40 m / 4,0 bar	45 m / 4,5 bar	50 m / 5,0 bar	50 m / 5,0 bar
Presión de arranque	1,5 bar +/- 0,1 bar	1,5 bar +/- 0,1 bar	1,5 bar +/- 0,1 bar	1,8 bar +/- 0,1 bar	1,8 bar +/- 0,1 bar
Regulación de la presión eco/máx.	2,8 bar / -	2,2 / 3,2 bar	2,2 / 3,2 bar	2,5 / 3,5 bar	2,5 / 3,5 bar
Altura de extracción	7 m	8 m	8 m	8 m	8 m
Turbina	Monocelular	Monocelular	Monocelular	Monocelular	Monocelular
Peso aprox.	10,8 kg	13,6 kg	15 kg	17 kg	17 kg
Medidas (Lon x Anc x Alt) aprox.	46 x 28 x 51 cm	45 x 29 x 62 cm	45 x 29 x 62 cm	45 x 29 x 62 cm	45 x 29 x 62 cm
Temperatura máx.	35° C	35 °C	35 °C	35 °C	35 °C
Cable alimentación	1,5 m H05 RN-F	1,5 m H05 RN-F	1,5 m H05 RN-F	1,5 m H07 RN-F	1,5 m H07 RN-F
Rosca de conexión	33,3 mm (G 1")	33,3 mm (G 1")	33,3 mm (G 1")	33,3 mm (G 1")	33,3 mm (G 1")
Número de salidas	1	1	3	3	3
Seguro de bombeo en vacío	-	-	•	•	•
Interruptor multifunción (on/ off/ manual/ automático)	-	-	•	•	•
Tapón de desagüe	•	•	•	•	•
Característica	Conexión universal de latón, doble conector G1" de sali- da, eje de acero inoxidable	-	-	-	Calderín de acero inoxi- dable
Nivel de protección	IP X4	IP X4	IP X4	IP X4	IP X4
Característica	Sistema de protección cerá- mico con doble sellado, evita el refluj, corta la salida y la entrada de forma automática, Thermo Stop (parada térmica)	Doble sistema de estanqueidad entre el motor y la turbina, Pre-filtro integrado + Válvula antiretorno, Arranque/paro automático, Termo Stop			



Modo Eco

Programa eco infinitamente ajustable permite conservar hasta un 15% de energía, en comparación con el funcionamiento normal.



Seguridad

Con tecnología de seguridad, con seguro de funcionamiento en seco, y parada automática de seguridad en caso de sobrecalentamiento de la bomba.



Calderín sin mantenimiento durante 5 años

Sin necesidad de cambiar membrana ni rellenar el aire.

ENGINEERED
IN GERMANY



CE



CE



CE

Producto	Grupo a presión automático para casa y jardines 3500/4 E	Grupo a presión automático para casa y jardines 5000/5 E	Grupo a presión automático para casa y jardines 6000/5 E LCD inox
Referencia	1757-20	1759-20	1760-20
Código EAN			
Un. por caja	1	1	1
Tipo de embalaje	Caja de cartón a todo color	Caja de cartón a todo color	Caja de cartón a todo color
Opciones de empleo	Uso automatizado de agua no potable para el riego o para uso doméstico		
Potencia	800 W	1300 W	1300 W
Caudal máx.	3500 l/h	5000 l/h	6000 l/h
Altura máx de elevación / presión máx	40 m / 4,0 bar	50 m / 5,0 bar	55 / 5,5 bar
Presión de arranque	2,5 +/- 0,2 bar	3,2 +/- 0,2 bar	3,2 +/- 0,2 bar
Altura de extracción	7 m	8 m	8 m
Turbina	Monocelular	Monocelular	5 rodetes
Peso aprox.	8,1 kg	13,3 kg	15,2 kg
Medidas (Lon x Anc x Alt) aprox.	44 x 20 x 30 cm	47 x 26 x 34 cm	50 x 26 x 34 cm
Temperatura máx.	35 °C	35 °C	35 °C
Cable alimentación	1,5 m H07 RN-F	1,5 m H07 RN-F	1,5 m H07 RN-F
Rosca de conexión	33,3 mm (G 1")	33,3 mm (G 1")	33,3 mm (G 1")
Número de salidas	1	2 (1 orientable)	2 (1 orientable)
Se puede usar con	Adaptador de corriente smart (19095/19096), Programadores	Adaptador de corriente smart (19095/19096), Programadores	Adaptador de corriente smart (19095/19096), Programadores
Tapón de desagüe	•	•	•
Pantalla informativa	LED	Pantalla LCD (24 idiomas)	Pantalla LCD (24 idiomas)
Programa pequeñas cantidades	•	•	•
Protección climatologica	UV y lluvia	UV y lluvia	UV y lluvia
Otras características	Eje de acero inoxidable	Eje de acero inoxidable	Cuerpo de la bomba de acero fino, Super silenciosa
Nivel de protección	IP X4	IP X4	IP X4
Característica	Doble sistema de estanqueidad entre el motor y la turbina, Pre-filtro integrado, Arranque/paro automático, Seguro contra el funcionamiento en seco + aviso de posible fuga		



Protección climatologica

Se puede usar en una variedad de posiciones. La bomba puede permanecer en el exterior durante toda la temporada y al reducir la aspiración, la hace especialmente eficiente.



Filtro de malla fina integrada

Previene daños en la bomba.



Programa pequeñas cantidades

Garantiza un funcionamiento sin problemas, incluso con el nivel de agua más bajo.



Display LCD informativo, de gran tamaño

Control total de todas las funciones de la bomba posibles. Texto informativo sobre posibles fallos y su remedio.

Sets del sistema smart GARDENA – Bombas automáticas para el hogar y jardín

**ENGINEERED
IN GERMANY**



smart

CE



smart



CE

Producto	Set de Bomba automática smart para el hogar y jardín 5000/5	Bomba automática smart para el hogar y jardín 5000/5
Referencia	19106-20	19080-20
Código EAN		
Un. por caja	1	1
Tipo de embalaje	Caja de cartón a todo color	Caja de cartón a todo color
Contenido	Bomba automática smart para el hogar y jardín 5000/5, Router smart	Bomba automática smart para el hogar y jardín 5000/5
Ampliable / Conexión compatible con	Mediante todas las ampliaciones del sistema smart	Todos los Set del sistema smart
Opciones de empleo	Uso automático de agua no potable – para el riego del jardín o uso doméstico	
Potencia	1300 W	1300 W
Caudal máx.	5000 l/h	5000 l/h
Altura máx de elevación / presión máx	50 m / 5,0 bar	50 m / 5,0 bar
Altura de extracción	8 m	8 m
Turbina	Jet	Jet
Peso aprox.	14 kg	13,4 kg
Medidas (Lon x Anc x Alt) aprox.	47 x 26 x 34 cm	47 x 26 x 34 cm
Temperatura máx.	35° C	35° C
Cable alimentación	1,5 m H07 RN-F	1,5 m H07 RN-F
Rosca de conexión	33,3 mm (G 1")	33,3 mm (G 1")
Número de salidas	2 (1 orientable)	2 (1 orientable)
Se puede usar con	Control de riego	Control de riego
Programación para riego	•	•
Regulación del tiempo de operación	•	•
Tapón de desagüe	•	•
Programa pequeñas cantidades	•	•
Nivel de protección	IP X4	IP X4
Protección contra climatología adversa	Rayos UV y lluvia	Rayos UV y lluvia
Característica	Doble sistema de estanqueidad entre el motor y la turbina, Pre-filtro integrado, Arranque/paro automático, Seguro contra el funcionamiento en seco + aviso de posible fuga	
Control mediante smart App	Descarga gratuita, sin tasas de suscripción, disponible para smartphone, tablet y web	
Requisitos	Wi Fi router y acceso a internet, smartphone, tablet o pc	Router smart, Wi Fi router y acceso a internet, smartphone, tablet o pc
Características	Fácil instalación de las actualizaciones del software, eje de acero inoxidable	



**ENGINEERED
IN GERMANY**



Producto	Bomba sumergible 5500/5 inox para pozos perforados	Bomba sumergible 6000/5 inox automatic
Referencia	1489-20	1499-20
Código EAN	 4 078500 148900	 4 078500 149907
Un. por caja	1	1
Tipo de embalaje	Caja de cartón a todo color	Caja de cartón a todo color
Opciones de empleo	Para el funcionamiento de aspersores y sistemas de riego, para coger agua en zonas profundas	Para un suministro de agua automático para la casa y el jardín directamente desde un pozo o una cisterna
Potencia	850 W	950 W
Caudal máx.	5500 l/h	6000 l/h
Altura máx de elevación / presión máx	45 m / 4,5 bar	50 m / 5,0 bar
Profundidad de inmersión máx.	19 m	19 m
Turbina	6 rodetes	7 rodetes
Temperatura máx.	35 °C	35 °C
Peso aprox.	7,5 kg	9 kg
Medidas (Lon x Anc x Alt) aprox.	9,8 x 9,8 x 64 cm	9,8 x 9,8 x 85 cm
Cable alimentación	22 m / H07 RN-F	22 m / H07 RN-F
Rosca de conexión	40 mm (1 1/4") rosca hembra, con accesorios de conexiones compatible con rosca macho de 33,3 mm (1")	33,3 mm (G 1")
Cuerda de suspensión	22 m	22 m
Arranque/paro automático	-	•
Seguro de bombeo en vacío	-	•
Doble sistema de estanqueidad del motor y eje de turbina protegido con cerámica	•	•
Se puede usar con	Adaptador de corriente smart (19095/19096)	Adaptador de corriente smart (19095/19096), Control de riego
Filtro integrado	En acero inoxidable, a prueba de oxido.	
Característica	Cuerpo de acero inoxidable. Ideal para pozos perforados a partir de 100 mm, Eje de acero inoxidable	
Nivel de protección	IP X8	IP X8

Reducción de la entrada de suciedad

El pie de soporte suministrado permite que la bomba esté de forma segura en cisternas

o pozos más grandes y reduce la entrada de tierra.





Diámetro de bomba 98 mm

Las bombas para pozos profundos son ideales para uso en pozos perforados estrechos con un diámetro de al menos 100 mm.







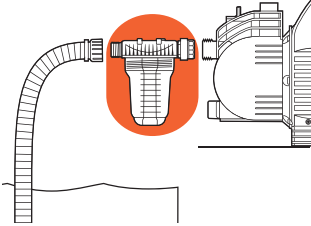
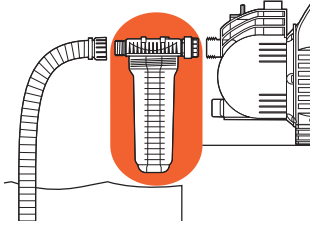

Filtro, interruptor-flotador, interruptor manométrico, seguro contra el funcionamiento en seco





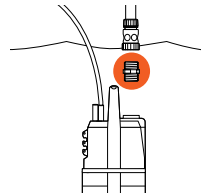

Producto	Filtro antiarena	Filtro antiarena
Referencia	1731-20	1730-20
Código EAN	 4 078500 173100	 4 078500 173001
Un. por caja	2	2
Tipo de embalaje	Caja de cartón a todo color	Caja de cartón a todo color
Uso	Para proteger la bomba contra la aspiración de suciedad	Para proteger la bomba contra la aspiración de suciedad
Difuminado	Hasta 3000 l/h	Hasta 6000 l/h
Rosca de conexión	33,3 mm (G 1")	33,3 mm (G 1")
Medidas (Lon x Anc x Alt)	18 x 12 x 19 cm	18 x 12 x 39 cm
Puede usarse en combinación con	Bomba de superficie, Grupo a presión, Estación de bombeo	Bomba de superficie, Grupo a presión, Estación de bombeo
Característica	Filtro lavable, Tamaño de malla: 250 µm (0,25 x 0,25 mm)	Filtro lavable, especialmente recomendado para bombear líquidos con arena Tamaño de malla: 100 µm (0,1 x 0,1 mm)
Nivel de protección	-	-
Ejemplo de uso		



Conexiones / Set de conexiones

		
Producto	Adaptador para bombas de superficie	Extensor de tubería telescópico
Referencia	1745-20	1420-20
Código EAN	 4 078500 174503	 4 078500 054966
Un. por caja	6	6
Tipo de embalaje	Blister informativo a todo color	Display de cartón a todo color
Uso	Para conectar bombas con rosca interior (bombas de superficie, bombas sumergibles, y estaciones de bombeo con o sin calderín) con elementos de conexión de mangueras de riego GARDENA	Válido para todas las bombas de depósito de aguas pluviales GARDENA. Para extender más de 21 cm con una pieza fija. Ideal para depósitos alargados. Se puede utilizar para diferentes usos
Rosca	33,3 mm (G 1") / 33,3 mm (G 1")	33,3 mm (G 1")/33,3 mm (G 1")
Ejemplo de uso		

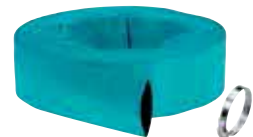
Conexiones / Set de conexiones

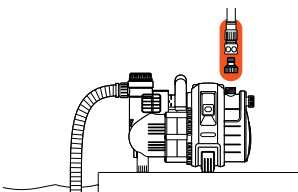
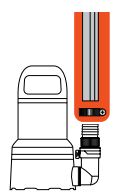
1  2 		
Producto	Set de conexión para bombas ¹	Kit manguera plana 10 m ²
Referencia	1752-20	5005-20
Código EAN	 4 078500 175203	 4 078500 053556
Un. por caja	6	1
Tipo de embalaje	Blister informativo a todo color	Caja de cartón a todo color
Uso	Para la conexión de mangueras de 19 mm (3/4") a una bomba con rosca ext. 33,3 mm (G 1")	Material flexible perfecto para usar con bombas
Rosca	—	38 mm (1 1/2")
Contenido	1 x Macho para grifo ref. 2802, 1 x conector ref.2816.	Manguera de 10 metros y abrazadera
Característica	Con piezas del Profi-System para mayor caudal de agua.	Doble capa de PVC reforzada con una malla, a prueba de la climatología y rayos UV, con abrazadera de manguera.
Ejemplo de uso		

Mini-bomba



Producto	Mini-bomba
Referencia	1490-20
Código EAN	 4 078500 149006
Un. por caja	5
Tipo de embalaje	Caja de cartón a todo color
Uso	Para bombear pequeñas cantidades de agua. Adaptable a cualquiera taladradora
Capacidad máx.	2400 l/h
Altura máx de elevación / presión máx	30 m / 3,0 bar
Altura máx de aspiración	3 m
Máx velocidad	3400 rpm

Accesorios de bombas

						
Producto	Batería del Sistema P4A PBA 18V/45	Batería del Sistema P4A PBA 18V/72	Cargador rápido P4A AL 1830 CV	Kit de inicio P4A PBA 18V/45 + AL 1830 CV	Kit de inicio P4A 2 x PBA 18V/45 + AL 1830 CV	Kit de inicio P4A PBA 18V/72 + AL 1830 CV
Referencia	14903-20	14905-20	14901-20	14906-20	14907-20	14908-20
Código EAN	 4 078500 054416	 4 078500 054430	 4 078500 054386	 4 078500 054447	 4 078500 054454	 4 078500 054461
Un. por caja	2	2	1	2	2	2
Tipo de embalaje	Caja de cartón a todo color	Caja de cartón a todo color	Caja de cartón a todo color	Caja de cartón a todo color	Caja de cartón a todo color	Caja de cartón a todo color
Tecnología de batería	Li-Ion	Li-Ion	–	Li-Ion	Li-Ion	Li-Ion
Potencia de la batería	18 V	18 V	18 V	18 V	18 V	18 V
Capacidad de la batería	2,5 Ah	4,0 Ah	–	2,5 Ah	2,5 Ah	4,0 Ah
Carga completa con AL 1830 CV	60 min	95 min	–	60 min	60 min	95 min
Listo para usar con 80% de carga con AL 1830 CV	40 min	64 min	–	40 min	40 min	64 min
Indicador estado de carga	–	–	–	–	–	–
Peso	360 g	660 g	400 g	760 g	1120 g	1000 g
Recomendado para	14600, 14602, 14620, 14621, 14700, 14701, 14730, 14731, 14732, 14770, 14800, 14890		PBA baterías de 18V y 14902, 14903, 14905	14600, 14602, 14620, 14621, 14700, 14701, 14730, 14731, 14732, 14770, 14800, 14890		

Tubo de extracción















Producto	Equipo de extracción	Equipo de extracción	Tubo flexible de extracción
Referencia	1411-20	1418-20	1412-20
Código EAN	 4 078500 141109	 4 078500 141802	 4 078500 141208
Un. por caja	1	1	1
Tipo de embalaje	Cartón a todo color	Cartón a todo color	Cartón a todo color
Uso	Para una aspiración sin fugas	Para una aspiración sin fugas	Para la prolongación del equipo de extracción o para utilizarlo con el filtro de extracción
Rosca de conexión	33,3 mm (G 1")	33,3 mm (G 1")	33,3 mm (G 1")
Diámetro	25 mm (1")	25 mm (1")	25 mm (1")
Longitud	3,5 m	7 m	3,5 m
Tipo de tubo	Tubo anillado	Tubo anillado	Tubo anillado
Resistente a la depresión	•	•	•
Característica	Listo para conectar. Con filtro de extracción y válvula antiretorno	Listo para conectar. Con filtro de extracción y válvula antiretorno	Listo para conectar
Ejemplo de uso			

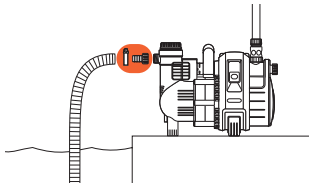
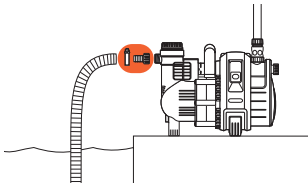
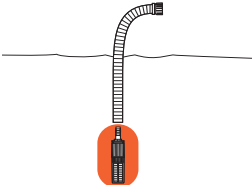

Producto	Tubo flexible de extracción	Tubo flexible de extracción
Referencia	1720-22	1721-22
Código EAN	 4 078500 172028	 4 078500 172127
Un. por caja	50 m	45 m
Tipo de embalaje	En rollo sin conexiones	En rollo sin conexiones
Uso	Para un tubo de extracción a medida	Para un tubo de extracción a medida
Rosca de conexión	—	—
Diámetro	19 mm (3/4")	25 mm (1")
Longitud	50 m	45 m
Tipo de tubo	Tubo anillado	Tubo anillado
Resistente a la depresión	•	•
Ejemplo de uso		

Tubo flexible de extracción – Accesorios

			
Producto	Adaptador para tubos flexibles	Adaptador para tubos flexibles	Filtro de extracción con válvula antiretorno
Referencia	1723-20	1724-20	1726-20
Código EAN	 4 078500 172301	 4 078500 172400	 4 078500 172608
Un. por caja	6	6	4
Tipo de embalaje	Blister informativo a todo color	Blister informativo a todo color	Blister informativo a todo color
Uso	Para una conexión resistente a la depresión entre el tubo de extracción a medida y la bomba	Para una conexión resistente a la depresión entre el tubo de extracción a medida y la bomba	Conexión a Tubo flexible de extracción
Rosca de conexión	Con rosca hembra 33,3 mm (G 1")	Con rosca hembra 33,3 mm (G 1")	–
Para diámetro de tubo de extracción	19 mm (3/4")	25 mm (1")	19 mm (3/4")
Resistente a la depresión	•	•	•
Con abrazaderas	•	•	•
Ejemplo de uso			

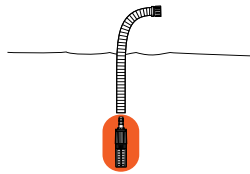
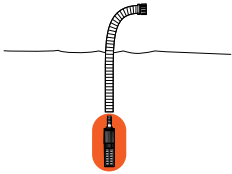
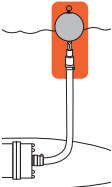
			
Producto	Filtro de extracción con válvula antiretorno	Filtro de extracción con válvula antiretorno	Filtro y valvula anti-retorno flotante
Referencia	1727-20	1728-20	1417-20
Código EAN	 4 078500 172707	 4 078500 172806	 4 078500 047944
Un. por caja	4	4	2
Tipo de embalaje	Blister informativo a todo color	Blister informativo a todo color	Blister informativo a todo color
Uso	Conexión a Tubo flexible de extracción	Conexión a Tubo flexible de extracción	Protección contra la suciedad en cisternas para bombas automáticas
Rosca de conexión	–	–	–
Para diámetro de tubo de extracción	25 mm (1")	19 mm (3/4") / 25 mm (1")	25 mm (1")
Resistente a la depresión	•	•	•
Con abrazaderas	•	•	•
Característica	–	Metal / plástico	Bola flotante con filtro de succión y anti-retorno
Ejemplo de uso			



Cada gota cuenta

EL riego inteligente – El uso del agua eficiente

El agua es un recurso precioso que debe usarse con moderación: **cada gota cuenta**. Entonces, regar el jardín de manera eficiente es particularmente importante. Las soluciones de riego inteligentes de GARDENA suministran agua a las plantas individuales con la cantidad correcta de agua, ni muy poco ni demasiado. Este tipo de riego no solo ahorra agua, sino que también contribuye simultáneamente a un crecimiento óptimo de la planta.

Riego Eficiente

- Ahorrarás agua y dinero
- Asegurarás el crecimiento y la salud de tus plantas
- Ganarás tiempo libre

La solución de riego eficiente de GARDENA te ayudará en el mantenimiento de tus plantas

Encuentre más información en: www.gardena.com/es/riegointeligente



GARDENA Micro-Drip-System

Cuidado de tus plantas y de cada gota



Riego fácil, preciso y que te permite ahorrar tiempo.

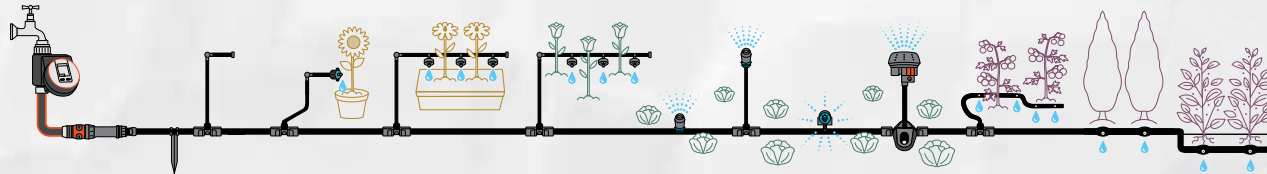

INICIO DEL SISTEMA

CONEXION

PLANTAS EN MACETAS

ZONAS PLANTADAS

HILERAS DE PLANTAS



Riego eficiente

Ahorra hasta un 70% de agua y transporta el agua directamente donde se necesita.



Instalación fácil y rápida

Flexible para instalar y reorganizar gracias a la conexión patentada y técnica de tubo especial.



Cómodo y ahorra tiempo

Libera tu tiempo para otras tareas cuando se usa con un programador automático.



Perfecto para cualquier tamaño de jardín

Proporciona cuidados de riego sin importar el tamaño o el tipo de planta.



Plantas más sanas

Mantén tus plantas sanas y mejora tu cosecha.



NUEVO



NUEVO

Producto	Riego de microgoteo Conjunto Balcón (15 plantas)	Riego por microgoteo Set Terraza (30 plantas)
Referencia	13401-20	13400-20
Código EAN	 4 066407 002937	 4 066407 002982
Un. por caja	4	3
Tipo de embalaje	Pack a todo color	Pack a todo color
Aplicación	Hasta 15 plantas en maceta	Hasta 30 plantas en maceta
Contenido	1 Unidad control 1000, Tubería de 20m 4,6 mm (3/16"), 10 Estacas tubos de 4,6 mm (3/16"), 15 Goteo en línea, autocompensante 2 l/h, 5 T de 4,6 mm (3/16"), 2 Llaves de paso de 4,6 mm (3/16"), 5 Tapones 4,6 mm (3/16")	1 Unidad de control 1000, 15 m De tubería de conexión de 13 mm (1/2"), 5 Estacas de 13 mm (1/2"), 10 Conectores 13 mm (1/2") - 4,6 mm (3/16"), 2 Tapones de 13 mm (1/2"), 20 m de Tubo de suministro de 4,6 mm (3/16"), 20 Estacas de 4,6 mm (3/16"), 5 Tapones 4,6 mm (3/16"), 5 T de 4,6 mm (3/16"), 3 Llaves de paso de 4,6 mm (3/16"), 10 Goteros de final de línea regulables 0-15 l/h, 20 Goteros en línea 2 l/h, 1 aguja de limpieza
Extensible	Con otros componentes de Micro-Drip-System y todos los programadores de GARDENA	Con otros componentes de Micro-Drip-System y todos los programadores de GARDENA





NUEVO



NUEVO

Producto	Set para huertas/parterres de flores con microrriego (60 m²)	Set de Micro-Riego por Goteo para huertos y parterres (35 plantas)
Referencia	13450-20	13455-20
Código EAN	 4 066407 003040	 4 066407 002968
Un. por caja	3	3
Tipo de embalaje	Pack a todo color	Pack a todo color
Aplicación	Para macizos plantas y flores hasta 60 m ²	Para huertas o parterres hasta 35 plantas
Contenido	1 Unidad de control 1000, 1 herramienta de instalación, Tubo de conexión flexible de 25 m 13 mm (1/2"), 15 Estacas de 13 mm (1/2"), 2 T de 13 mm (1/2"), 2 Codos de 13 mm (1/2"), 3 Tapones de 13 mm (1/2"), 5 Llave de paso de 4,6 mm (3/16"), 4 Microdifusores 90°, 1 Microdifusor 360°, 5 Varillas de extensión	1 Unidad de control 1000, 1 Herramienta de instalación, Tubo de conexión flexible de 15 m 13 mm (1/2"), 5 Estacas de 13 mm (1/2"), 1 T de 13 mm (1/2"), 2 Codos de 13 mm (1/2"), 5 Conectores 13 mm (1/2") - 4,6 mm (3/16"), 2 Tapones de 13 mm (1/2"), 15 m de tubería de 4,6 mm (3/16"), 20 Estacas de 4,6 mm (3/16"), 35 Goteros autocompensantes 2 l/h, 2 Llaves de paso de 4,6 mm (3/16"), 5 Tapones 4,6 mm (3/16")
Extensible	Con otros componentes de Micro-Drip-System y todos los programadores de GARDENA	Con otros componentes de Micro-Drip-System y todos los programadores de GARDENA





NUEVO

NUEVO

Producto	Riego por goteo Juego para hileras de plantas de (15 m)	Línea con goteros de 4,6 mm, 3/16" (15 m)
Referencia	13010-20	1362-20
Código EAN	 4 078500 018241	 4 078500 136204
Un. por caja	4	4
Tipo de embalaje	Pack a todo color	Disco a todo color
Aplicación	Líneas de plantas de 15 m, como huertas o perimetrales	Líneas de plantas de 15 m, como huertas o perimetrales
Contenido	1 Unidad de control 1000, Línea de riego por goteo de 15 m 4,6 mm (3/16") 15 Estacas para 4,6 mm (3/16") 1 Tapón 4,6 mm (3/16")	Línea de riego por goteo de 15 m, sin accesorios
Caudal/gotero	1,6 l/h cada 30 cm	1,6 l/h cada 30 cm
Extensible	Con 1362 hasta 30 m	-
Diámetro interior del tubo	4,6 mm (3/16")	4,6 mm (3/16")
Longitud máx (siempre que el aparato reductor de presión este colocado en medio de la instalación)	30 m	30 m
Característica	Tecnología de membrana/laberinto que garantiza una larga fiabilidad y autolimpieza, instalación sobre el suelo, distancia entre goteros de 30 cm	
Características particulares	Altamente flexible debido al pequeño diámetro de la tubería	





NUEVO



NUEVO



NUEVO



NUEVO



NUEVO

Producto	Riego por goteo Juego para setos/ arbustos (25 m)	Riego por goteo Juego para setos/ arbustos (50 m)	Riego por goteo Juego para setos/ arbustos (25 m)	Línea de goteros de 1,6 l/h superficie o enterrado (25 metros)	Línea de goteros de 1,6 l/h superficie o enterrado (50 metros)
Referencia	13500-20	13501-20	13502-26	13503-20	13504-20
Código EAN					
Un. por caja	3	1	1	1	1
Tipo de embalaje	Pack a todo color	Disco a todo color	Disco a todo color	Disco a todo color	Disco a todo color
Aplicación	Fila de plantación de 25 m (p. ej., setos o huertas) para instalación sobre y bajo tierra	Fila de plantación de 50 m (p. ej., setos o huertas) para instalación sobre y bajo tierra	Fila de plantación de 25 m (p. ej., setos o bordes plantados) para instalación sobre y bajo tierra	Para la extensión de la línea de riego por goteo sobre y bajo tierra para plantas limitrofes o áreas de césped	Para la extensión de la Línea de riego por goteo sobre y bajo tierra para plantas limitrofes o áreas de césped
Contenido	1 Unidad de control 1000, Tubería con goteros 25 m 13mm (1/2") 15 Estacas de 13 mm (1/2") 1 tapón final de 13 mm (1/2")	1 Unidad de control 1000, Tubería con goteros 50 m 13mm (1/2") 1 tapón final de 13 mm (1/2")	1 Unidad de control 1000, Tubería con goteros 25 m 13mm (1/2") 1 tapón final de 13 mm (1/2")	Línea de riego por goteo de 25 m 13 mm (1/2"), sin accesorios	Línea de riego por goteo de 50 m 13 mm (1/2"), sin accesorios
Caudal/gotero	1,6 l/h cada 30 cm	1,6 l/h cada 30 cm	1,6 l/h cada 30 cm	1,6 l/h cada 30 cm	1,6 l/h cada 30 cm
Extensible	Hasta 70 m con 13503, 13504	Hasta 70 m con 13503, 13504	Hasta 70 m con 13503, 13504	—	—
Diámetro interior del tubo	13 mm (1/2")	13 mm (1/2")	13 mm (1/2")	13 mm (1/2")	13 mm (1/2")
Distancia entre goteros	30 cm	30 cm	30 cm	30 cm	30 cm
Longitud max (siempre que el aparato reductor de presión este colocado en medio de la instalación)	140 m	140 m	140 m	140 m	140 m
Membrana de laberinto, con tecnología que asegura su funcionamiento y auto limpiable	•	•	•	•	•
Instalación sobre y bajo tierra	•	•	•	•	•
Características particulares	Con bloqueador para evitar la entrada de raíces, compensación de presión que garantiza una distribución uniforme del agua independientemente de la presión del agua o las diferencias de altura. Cabezal de goteo autosellante después de su uso, que evita el ensuciamiento, instalación flexible por encima y por debajo del suelo				



Línea de goteo para riego por encima y por debajo del suelo 13 mm (1/2")

Se puede utilizar de forma flexible para setos/arbustos, bordes y césped por encima o de forma invisible debajo del suelo gracias a la protección contra raíces. Caudal de agua constante de 1,6 l/h incluso en desniveles gracias a los goteros autocompensantes integrados.

Sistema de inicio

MADE IN EUROPE





NUEVO



NUEVO



NUEVO

Producto	Unidad de control 1000	Unidad de control 2000	Herramienta instalación
Referencia	13333-20	13310-20	13313-20
Código EAN	 4 078500 058643	 4 078500 058629	 4 078500 058681
Un. por caja	5	5	10
Tipo de embalaje	Pack a todo color	Pack a todo color	Blister informativo a todo color
Contenido	Unidad de control con conector de 13 mm y 4,6 mm	Unidad de control con conector de 13 mm y 4,6 mm	1 unidad
Aplicación	Módulo inicial del sistema Micro-Drip para la regulación de la presión y filtración del agua	Módulo inicial del sistema Micro-Drip para la regulación de la presión y filtración del agua	Herramienta universal práctica para montar varios elementos y los tubos de instalación
Aplicable para	Tubo de Conexión Flex 13 mm (1/2") (1346, 1347), Tubo de Suministro 4,6 mm (3/16") (1348, 1350) Tubería de goteo de 13 mm (1/2") (13503, 13504) y 4,6 mm (3/16") (1362)	Tubo de Conexión Flex 13 mm (1/2") (1346, 1347), Tubo de Suministro 4,6 mm (3/16") (1348, 1350) Tubería de goteo de 13 mm (1/2") (13503, 13504) y 4,6 mm (3/16") (1362)	Cabezales de goteo de línea final, microdifusores Varillas de extensión para microdifusores, Conector 4,6 mm, Tubo de conexión de 13 mm, agujas de limpieza para goteros de bola.
Difuminado	Hasta 1000 l/h	Hasta 2000 l/h	–
Reducción de presión	Hasta 1,5 bar	Hasta 1,5 bar	–
Filtrado del agua	•	•	–
Características particulares	Sistema de conexión "Quick & Easy"		Fácil de usar con punta de metal robusta

Sistema de inicio



MADE IN EUROPE



NUEVO



NUEVO

Producto	Conexión para grifo (1/2") - G 3/4"	Conexión para grifo 4,6 mm (3/16") - G 3/4"
Referencia	13222-20	13224-20
Código EAN	 4 078500 058896	 4 078500 066099
Un. por caja	10	10
Tipo de embalaje	Pack a todo color	Blister informativo a todo color
Aplicación	–	–
Contenido	Para conectar el tubo flexible de conexión de 13 mm (1/2") a la unidad principal 1000/2000 (13333/13310) o directamente a un tubo de agua de 26,5 mm (3/4") Ejemplo; Grifo de un depósito	Para conectar el tubo flexible de conexión de 4,6 mm (3/16") a la unidad principal 1000/2000 (13333/13310) o directamente a un tubo de agua de 26,5 mm (3/4") Ejemplo; Grifo de un depósito
Aplicable para	Tubo de conexión Flex 13 mm (1/2") (1346/1347), Línea de goteo de 13 mm (1/2") (13503/13504)	Tubo de suministro de 4,6 mm (3/16") (1348, 1350) y línea de goteo de 4,6 mm (3/16") (1362)

Tubos

MADE IN GERMANY



NUEVO



Producto	Tubería de conexión Flex 20 m 13 mm (1/2")	Tubería de conexión Flex 50 m 13 mm (1/2")	Tubería distribución 4,6 mm (3/16")	Tubería distribución 4,6 mm (3/16")
Referencia	13046-26	1347-26	1350-20	1348-20
Código EAN	4 066407 003996	4 078500 134767	4 078500 135009	4 078500 134804
Un. por caja	3	1	5	3
Tipo de embalaje	Pack a todo color	Pack a todo color	Pack a todo color	Pack a todo color
Contenido	20 m	50 m	15 m	50 m
Aplicación	Tubería de suministro central para Micro-Drip-System GARDENA: fácil de instalar, enlazar y reorganizar gracias a su exclusiva tecnología flexible	Tubería de suministro central para Micro-Drip-System GARDENA: fácil de instalar, enlazar y reorganizar gracias a su exclusiva tecnología flexible	El tubo de acoplamiento para los goteros, las toberas pulverizadoras, en neblina y en franja, sobre el enclavamiento	El tubo de acoplamiento para los goteros, las toberas pulverizadoras, en neblina y en franja, sobre el enclavamiento
Características particulares	Tecnología flexible única, Resistentes a los rayos UV		Resistentes a los rayos UV	

Accesorios y estacas

MADE IN GERMANY



NUEVO



Producto	Llave de paso y regulador 13 mm (1/2") ¹	Llave de paso y regulador 4,6 mm (3/16") ¹	Estaca 13 mm (1/2")	Estaca 4,6 mm (3/16")
Referencia	13207-20	13217-26	13208-26	13218-26
Código EAN	4 078500 058711	4 078500 061759	4 078500 058513	4 078500 058469
Un. por caja	6	10	7	10
Tipo de embalaje	Pack a todo color	Pack a todo color	Pack a todo color	Pack a todo color
Contenido	1 unidad	3 unidades	20 unidades	25 unidades
Porcentaje material reciclado	–	–	>80 %	>80 %
Aplicación	Regulación y cierre en tuberías individuales de 13 mm (1/2") (13046/1347)	Regulación y cierre en tuberías individuales de 4,6 mm (3/16") (1348/1350)	Guía y fijación de tubería Flex 13 mm (1/2") (13046/1347) y Línea de Riego por Goteo (13501, 13503, 13504) En el suelo, conector de fijación para pulverizadores 13206-20	Guía y fijación para el tubo de alimentación 4,6 mm (3/16") (1348/1350) y Línea de Riego por Goteo (13010/1362) en el suelo
Características particulares	Sistema de conexión "Quick & Easy"	Sistema de conexión "Quick & Easy"	–	–

Conexiones 4,6 mm (3/16")

MADE IN EUROPE



NUEVO



NUEVO



NUEVO



NUEVO



NUEVO



NUEVO

Producto	Empalme 4,6 mm (3/16")	Empalme 4,6 mm (3/16")	Codo 4,6 mm (3/16")	Codo 4,6 mm (3/16")	Pieza en T 4,6 mm (3/16")	Pieza en T 4,6 mm (3/16")
Referencia	13213-20	13213-26	13212-20	13212-26	13211-20	13211-26
Código EAN						
Un. por caja	10	10	10	10	10	10
Tipo de embalaje	Pack a todo color	Pack a todo color	Pack a todo color	Pack a todo color	Pack a todo color	Pack a todo color
Contenido	10 unidades	20 unidades	10 unidades	20 unidades	10 unidades	20 unidades
Aplicación	Extensión de la tubería de suministro	Extensión de la tubería de suministro	Cambio exacto de dirección del tubo de distribución 4,6 mm (3/16") (1348/1350)	Cambio exacto de dirección del tubo de distribución 4,6 mm (3/16") (1348/1350)	Conexión del tubo de distribución 4,6 mm (3/16") (1348/1350)	Conexión del tubo de distribución 4,6 mm (3/16") (1348/1350)
Sistema de conexión Easy & Flexible	•	•	•	•	•	•

Conexiones 4,6 mm (3/16")

MADE IN EUROPE



NUEVO



NUEVO



NUEVO



NUEVO



NUEVO

Producto	Pieza en cruz 4,6 mm (3/16")	Pieza en cruz 4,6 mm (3/16")	Tapón 4,6 mm (3/16")	Tapón 4,6 mm (3/16")	Pieza de unión en T/ Gotero final 4,6 mm (3/16")
Referencia	13214-20	13214-26	13215-20	13215-26	13216-26
Código EAN					
Un. por caja	10	10	6	6	10
Tipo de embalaje	Pack a todo color	Pack a todo color	Pack a todo color	Pack a todo color	Pack a todo color
Contenido	10 unidades	20 unidades	10 unidades	20 unidades	10 unidades
Aplicación	Conexión del tubo de distribución 4,6 mm (3/16") (1348/1350)	Conexión del tubo de distribución 4,6 mm (3/16") (1348/1350)	Para taponar los agujeros del tubo de de instalación 13 mm (1/2"), para cerrar el tubo de distribución 4,6 mm (3/16")	Para taponar los agujeros del tubo de de instalación 13 mm (1/2"), para cerrar el tubo de distribución 4,6 mm (3/16")	Para una fijación precisa de la orientación de las toberas pulverizadoras con el tubo de instalación 4,6 mm (3/16") (1348/1350)
Sistema de conexión Easy & Flexible	•	•	–	–	•

Conexiones 13 mm (1/2")

MADE IN EUROPE



NUEVO

Producto
Empalme
13 mm (1/2")

Referencia
13203-26



4 078500 058773

Un. por caja

10

Tipo de embalaje

Pack a todo color

Contenido

5 unidades

Aplicación

Extensión del tubo flexible de conexión y línea de goteo de 13 mm (1/2") (1346/1347, 13503, 13504)

Sistema de conexión "Quick & Easy"

•



NUEVO

Producto
Codo
13 mm (1/2")

Referencia
13202-26



4 078500 058759

Un. por caja

10

Tipo de embalaje

Pack a todo color

Contenido

5 unidades

Aplicación

Curvatura precisa del tubería Flex 13 mm (1/2") (1347/1346)

Sistema de conexión "Quick & Easy"

•



NUEVO

Producto
Pieza en T
13 mm (1/2")

Referencia
13201-26



4 078500 058735

Un. por caja

10

Tipo de embalaje

Pack a todo color

Contenido

5 unidades

Aplicación

Derivación precisa de la tubería Flex 13 mm (1/2") (1347/1346)

Sistema de conexión "Quick & Easy"

•

Conexiones 13 mm (1/2")

MADE IN EUROPE



NUEVO

Producto
Conexión
13 mm (1/2") - 4,6 mm (3/16")

Referencia
13204-26



4 078500 058858

Un. por caja

10

Tipo de embalaje

Pack a todo color

Contenido

5 unidades

Aplicación

Para la unión de la tubería Flex 13 mm (1/2") (1347/1346) a tubo de 4,6 mm (3/16") o (1348/1350)

Sistema de conexión "Quick & Easy"

•



NUEVO

Producto
Tapón
13 mm (1/2")

Referencia
13205-26



4 066407 003415

Un. por caja

6

Tipo de embalaje

Pack a todo color

Contenido

5 unidades

Aplicación

Para el cierre de la tubería Flex 13 mm (1/2") (1347/1346)

Sistema de conexión "Quick & Easy"

•



NUEVO

Producto
Derivador a microdifusores
13 mm (1/2")

Referencia
13206-26



4 066407 003439

Un. por caja

10

Tipo de embalaje

Pack a todo color

Contenido

5 unidades

Aplicación

Para la fijación de microdifusores en tubería Flex 13 mm (1/2") (1346, 1347)











Sistema de conexión "Quick & Easy"

•

¹ **MADE IN GERMANY** 

² **MADE IN EUROPE**



Producto	 Gotero de bola ¹	 Gotero de bola ¹	 Gotero de final de línea, autocompensante ²	 Gotero final regulable ²	 Gotero final autocompensante y regulable ²
Referencia	13307-20	13307-26	13302-26	13305-26	13304-26
Código EAN	 4 078500 059114	 4 066407 003576	 4 066407 003590	 4 066407 003491	 4 066407 003613
Un. por caja	10	10	10	10	10
Tipo de embalaje	Pack a todo color	Pack a todo color	Pack a todo color	Pack a todo color	Pack a todo color
Contenido	50 goteros, 1 aguja limpiadora	50 goteros, 1 aguja limpiadora	15 unidades	15 unidades	6 unidades
Aplicación	Para plantas con parecidas necesidades de riego	Para plantas con parecidas necesidades de riego	Para plantas con parecidas necesidades de riego en diferentes alturas	Para plantas individuales con diferentes requisitos de riego	Para plantas individuales con diferentes requisitos de riego y diferentes alturas
Aplicable para	Con punzón (8322) al final del tubo de distribución o directamente fijado en tubo de instalación				
Cantidad de agua	2 l/h	2 l/h	Constante 2 l/h, independiente de la presión	Ajustable desde 0–15 l/h	Ajustable de 1 - 8 l/h, independiente de la presión
Goteros reguladores para un caudal constante y un riego uniforme independientemente de la presión	–	–	• 0,5 - 4 bar	–	• 1 - 4 bar
Características particulares	–	–	Con depósito autocompensante, muy fiable, tecnología de membrana/laberinto autolimpiante, autosellante cuando el sistema está apagado	Cabezal rociador totalmente ajustable con aguja de limpieza integrada	Ajustable, autosellante cuando el sistema está apagado, autolimpiante con la tecnología de membrana/laberinto, indicador del caudal, autosellado cuando el sistema está apagado



¹ **MADE IN GERMANY** 

² **MADE IN EUROPE**



NUEVO



NUEVO



NUEVO



NUEVO

Producto	Gotero de bola interlineal ¹	Gotero de bola interlineal ¹	Gotero interlineal autocompensante ²	Gotero interlineal autocompensante ²
Referencia	13317-20	13317-26	13312-20	13312-26
Código EAN				
Un. por caja	10	10	10	10
Tipo de embalaje	Pack a todo color	Pack a todo color	Pack a todo color	Pack a todo color
Contenido	10 goteros lineales, 1 tapón de cierre, 1 aguja limpiadora	20 goteros lineales, 1 tapón de cierre, 1 aguja limpiadora	10 goteros, 1 tapón de cierre	20 goteros, 1 tapón de cierre
Aplicación	Para implantaciones en línea con necesidades de agua similares	Para implantaciones en línea con necesidades de agua similares	Para hileras de plantas con diferencia de altura	Para hileras de plantas con diferencia de altura
Aplicable para	Tubo de distribución 4,6 mm (3/16") (1348/1350)			
Cantidad de agua	2 l/h		Constante 2 l/h, independientemente de la presión del agua	
Goteros reguladores para un caudal constante y un riego uniforme independientemente de la presión	-		-	
Funcionamiento prolongado, gracias a la membrana de laberinto	-		• 0,5 - 4 bar	
Sistema de conexión "Easy & Flexible"	•		•	
Características particulares	También se puede utilizar como gotero final		Con depósito autocompensante, muy fiable, tecnología de membrana/laberinto autolimpiante, autosellante cuando el sistema está apagado	



MADE IN EUROPE



NUEVO

Gotero interlineal regulable

13315-26



NUEVO

Gotero interlineal autocompensante y regulable

13314-20

Referencia	13315-26	13314-20
Código EAN	 4 078500 059442	 4 078500 059466
Un. por caja	10	10
Tipo de embalaje	Pack a todo color	Pack a todo color
Contenido	15 goteros, 1 tapón de cierre	5 goteros, 1 tapón de cierre
Aplicación	Para hileras de plantas con diferentes necesidades de riego	Para hileras de plantas con diferentes necesidades de riego y a diferentes alturas
Aplicable para	Tubo de distribución 4,6 mm (3/16") (1348/1350)	
Cantidad de agua	Ajustable desde 0-15 l/h	Ajustable desde, 1 - 8 l/h, independientemente de la presión del agua
Goteros reguladores para un caudal constante y un riego uniforme independientemente de la presión	•	-
Funcionamiento prolongado, gracias a la membrana de laberinto	-	• 1 - 4 bar
Sistema de conexión "Easy & Flexible"	•	•
Características particulares	Cabezal rociador totalmente ajustable con aguja de limpieza integrada	Ajustable, autosellante cuando el sistema está apagado, autolimpiante con la tecnología de membrana/laberinto, indicador del caudal, autosellado cuando el sistema está apagado



MADE IN GERMANY



NUEVO



NUEVO



NUEVO



NUEVO



NUEVO



NUEVO

Producto	Microdifusor de franja final	Micro difusor franja lateral	Microdifusor 90°	Microdifusor 180°	Microdifusor 360°	Microdifusor 6 en 1
Referencia	13318-20	13319-20	13320-20	13321-20	13322-20	13324-20
Código EAN	 4 078500 059244	 4 078500 059190	 4 078500 059176	 4 078500 059152	 4 078500 059138	 4 078500 059282
Un. por caja	6	6	6	6	6	6
Tipo de embalaje	Pack a todo color	Pack a todo color	Pack a todo color	Pack a todo color	Pack a todo color	Pack a todo color
Contenido	5 unidades	5 unidades	5 unidades	5 unidades	5 unidades	5 unidades
Aplicación	Para cubrir macizos de flores/vegetales largos y estrechos con pulverización fina	Para cubrir macizos de flores/vegetales largos y estrechos con pulverización fina	Para cubrir macizos de flores/vegetales con pulverización fina desde las esquinas	Para cubrir macizos de flores/vegetales con pulverización fina desde los laterales a 180°	Para cubrir macizos de flores/vegetales con pulverización fina desde el centro a 360°	Uso flexible para diferentes áreas del jardín: Ruleta de control para elegir uno de los 6 patrones de pulverización diferentes (90°, 180°, 270°, 360°, franja lateral y final), Perilla de control para regular el ancho de pulverización
Aplicable para	Tubo de conexión Flex 13 mm (1/2") (1347/1346) o pieza en T para boquillas de pulverización (13206/13216), se puede montar con la herramienta de instalación (13313), el área de rociado se puede regular con la válvula reguladora (13231)					Connecting Pipe Flex 13 mm (1/2") (1347/1346) or Pieza en T for Microdifusores (13206/13216)
Diámetro de riego	-	-	-	-	6 m	-
Anchura de riego	Aprox 0,6 m	Aprox 0,6 m	-	-	-	-
Longitud	Aprox 2,75 m	Aprox 5,5 m	Aprox 2,5 m	Aprox 2,5 m	Aprox 3 m	Ajustable
Características particulares	Varilla de extensión (13326)					



¹ **MADE IN GERMANY**



NUEVO

Micro brumizador ¹



NUEVO

Inundador para áreas pequeñas ¹



NUEVO

Inundador interlineal para áreas pequeñas ¹



NUEVO

Aspersor oscilante OS 90



Producto	Micro brumizador ¹	Inundador para áreas pequeñas ¹	Inundador interlineal para áreas pequeñas ¹	Aspersor oscilante OS 90
Referencia	13323-20	13306-26	13316-26	13325-20
Código EAN				
Un. por caja	6	10	10	3
Tipo de embalaje	Pack a todo color	Pack a todo color	Pack a todo color	Pack a todo color
Contenido	5 unidades	15 unidades	10 aspersores para pequeñas superficies, 1 tapón de cierre	1 Aspersor oscilante, 1 tapón de cierre
Aplicación	Para cubrir semilleros/invernaderos con rocío fino desde arriba	Medición precisa del agua en áreas pequeñas como arbustos y plantas con flores		Para un riego orientado de superficies cuadradas o rectangulares
Aplicable para	Tubo de Conexión Flex 13 mm (1/2") (1347/1346) o Pieza en T para Boquillas de pulverización (13206/13216), se pueden montar con la herramienta de instalación (8322)	Tubería Flex 13 mm (1/2") (1347/1346)	Tubo de distribución 4,6 mm (3/16") (1348/1350)	Tubería Flex 13 mm (1/2") (1347/1346)
Superficie de riego	Ø 1 m	Ø 10 - 40 cm	Ø 10 - 40 cm	1 - 90 m ²
Anchura de riego	-	-	-	Ajustable desde 0,5 - 7 m
Longitud	-	-	-	Ajustable desde 1,5-13 m
Características particulares	Extensible con tubo de extensión (13326), conectable con pieza en T para Boquillas de pulverización (13206/13216), pulverización el área se puede regular con la válvula reguladora (13231)	Anillo de regulación móvil con aguja de limpieza integrada	Tecnología de conexión "Easy & Flexible", cabezal rociador desmontable y totalmente ajustable con aguja de limpieza integrada	Tecnología de conexión "Quick & Easy", ajustable en altura con tubo de extensión (13334), fijar en el suelo mediante soporte tubería (13208), se puede fijar a una superficie fija





MADE IN GERMANY



NUEVO



NUEVO

Producto	Tubería de extensión para microdifusores	Llave de paso para microdifusores	Tubo de extensión para OS 90
Referencia	13326-20	13231-26	13334-20
Código EAN	 4 078500 058667	 4 078500 061728	 4 078500 065283
Un. por caja	6	6	6
Tipo de embalaje	Pack a todo color	Pack a todo color	Pack a todo color
Contenido	5 unidades	5 unidades	2 unidades
Aplicación	Para boquillas de pulverización: se pueden unir para aumentar la altura de las boquillas de pulverización para el riego de plantas altas	Para la graduación del caudal y del alcance de las toberas pulverizadoras, en franjas y en neblina	Para el Aspersor Oscilante OS 90 para regar las plantas más altas, se pueden enroscar para aumentar la altura para el cultivo de plantas
Aplicable para	Microdifusores	Microdifusores (13318, 13319, 13320, 13321, 13322, 13323, 1396, 1365, 1367, 1368, 1370, 1372, 1371), en el tubo de extensión	Aspersor oscilante OS 90 (8364), Aspersor Oscilante (8251)
Características particulares	Pueden enroscarse varios tubos prolongadores. Longitud 24 cm	–	Se monta entre la cabeza y la base del aspersor. Longitud 20 cm



Riego de vacaciones y balcones GARDENA

Cuida de tus plantas cuando no estás



Ideal para plantas de interior: Riego de Vacaciones

Riego automático para hasta 36 macetas. Ideal para regar tus plantas mientras estás de vacaciones. Sus tres distribuidores de goteo con diferentes tasas de flujo y 12 salidas permiten dosificar el riego de forma individual.

- Interior: Plantas de casa
- Hasta 36 plantas
- 1 minuto al día



Ideal para jardineras/plantas de balcón: Riego de balcones

Riego automático de hasta 6 m de jardineras que se puede expandir. Es ideal para balcones y terrazas con toma de corriente.

- Exterior: Balcón/terrace
- Hasta 25 plantas
- 14 configuraciones predefinidas



Ideal para los Sets de riego independiente Aquabloom

Set de riego automático para hasta 20 plantas. Listo para usar e ideal para balcones/terrazas sin conexión de agua o eléctrica. Gracias a sus ecualizadores de presión en las cabezas de goteo, cada planta recibe la misma cantidad de agua.

- Exterior: Balcón/terrace
- Hasta 20 plantas
- 14 configuraciones predefinidas



MADE IN GERMANY

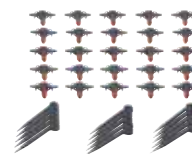

Producto	Set de riego de vacaciones	Set de riego de vacaciones con depósito	city gardening riego automático para jardineras
Referencia	1265-20	13366-20	1407-20
Código EAN			
Un. por caja	4	3	3
Tipo de embalaje	Display de cartón a todo color	Papel de embalaje a todo color	Display de cartón a todo color
Uso	Para regar hasta 36 macetas	Para regar hasta 36 macetas	Pata jardineras y macetas de 5-6 metros de longitud o 25 plantas
Activación del riego	Transformador con temporizador	Transformador con temporizador	Control de riego para la bomba con temporizador integrado y 14 programas seleccionables, sistema AUTO STOP apaga la bomba automáticamente cuando el depósito de agua está vacío
Programa de riego	1 min cada día	1 min cada día	Selección entre 14 programas permanentes
Suministro de agua	Por salida: gris claro: 15 ml/min., gris: 30 ml/min., gris oscuro: 60 ml/min.	Por salida: gris claro: 15 ml/min., gris: 30 ml/min., gris oscuro: 60 ml/min.	2 l/h, por gotero
Energía	Transformador de baja tensión, totalmente hermético, para su utilización tanto en interiores como en exteriores.	Transformador de baja tensión, totalmente hermético, para su utilización tanto en interiores como en exteriores	Control de riego estanco, a prueba de polvo y a prueba de salpicaduras con botón giratorio para seleccionar el programa de riego
Alimentación de agua	Bomba de baja tensión (14 V) con filtro para la suciedad, Función AUTO STOP, para la bomba automáticamente antes de que la bomba se quede sin agua	10,5 l depósito extensible, Bomba de baja tensión (14 V) con filtro para la suciedad, Función AUTO STOP, para la bomba automáticamente antes de que la bomba se quede sin agua	Bomba de baja tensión (14 V) con filtro para la suciedad, Función AUTO STOP, para la bomba automáticamente antes de que la bomba se quede sin agua
Sistema extensible	Más accesorios disponibles en el servicio de atención al cliente de GARDENA	Más accesorios disponibles en el servicio de atención al cliente de GARDENA	Con accesorios de riego Micro-Drip para jardineras de hasta 10 m, conexión para sensor de lluvia (1189) o sensor de humedad (1188)
Contenido	Transformador con temporizador, 3 distribuidores con 12 salidas, 9 m de manguera de distribución, Tubería de riego de 30 m, 36 soportes de tuberías	10,5 l depósito extensible, transformador con temporizador, 3 distribuidores con 12 salidas, 9 m de manguera de distribución, 30 m de tubería de riego, 36 soportes de tubería	Bomba con programador de riego, 25 goteros lineales de aprox. 2 l/h con 1 tapón de cierre y aguja de limpieza, 10 m de tubo de distribución 4,6 mm (3/16"), 15 soportes de tubo







¹ **MADE IN GERMANY** 



reddot winner 2020
innovative product



Producto	Set de programador solar de riego AquaBloom ²	Promoción Set de programador solar de riego AquaBloom ²	Set de riego solar Aquabloom con Depósito	Set Display de riego solar Aquabloom con Depósito	Depósito de agua ¹
Referencia	13300-20	13300-35	13301-20	13301-34	13367-20
Código EAN	 4 078500 04948 1	 4 078500 04982 5	 4 078500 0582 1 6	 4 078500 06169 8	 4 078500 05827 8
Un. por caja	3	12	3	9	3
Tipo de embalaje	Display de cartón a todo color	Display de cartón a todo color	Papel de embalaje a todo color	Papel de embalaje a todo color	Etiqueta a todo color
Uso	Para regar hasta 20 macetas	Para regar hasta 20 macetas	Para regar hasta 20 macetas	Para regar hasta 20 macetas	Depósito
Activación del riego	Programador con panel solar integrado, temporizador y bomba eléctrica, con 14 programas seleccionables y función de riego manual				-
Programa de riego	Selección entre 14 programas permanentes				-
Suministro de agua	Goterros con equalizador de presión: 0,5/h				-
Energía	Panel solar que suministra a 3 baterías recargables				-
Alimentación de agua	Programador de riego solar que integra la tecnología de la bomba				10,5 l Depósito
Sistema extensible	El set no es expandible y tiene todo lo que necesitas para regar hasta 20 plantas incluido				Ampliable con 3/16" de tubo de suministro y conectores 3/16"
Contenido	1 x Programador con bomba integrada y panel solar, 20 x 0,5 l/h goteros con equalizador de presión, 15 x 3/16" Estacas, 3 x Pilas recargables AA 1,2 V 2,400 mAh, 8 x 3/16" Piezas en T, 8 x 3/16" Conectores, 1 x Filtro, 20 m 3/16" Tubo		1 depósito de agua de 10,5 l extensible con tapón, 1 x Unidad principal con bomba integrada y panel solar, Cabezales de goteo en línea con equalización de presión de 20 x 0,5 l/h, Estacas de 15 x 3/16", 3 x pilas AA recargables 1,2 V 2400 mAh, Piezas en T de 8 x 3/16", Tapones de 8 x 3/16", 1 x filtro, Tubo de 20 m 3/16"		1 depósito de agua de 10,5 l, 1 x tapón final 3/16"



				
Producto	Set de Micro-brumizadores city gardening	Micro-brumizadores city gardening	Set Brumizador automático	Set Brumizador automático
Referencia	13135-20	13136-20	13137-20	13137-26
Código EAN	 4 078500 034852	 4 078500 034876	 4 078500 077934	 4 078500 077958
Un. por caja	3	6	2	8
Tipo de embalaje	Pack a todo color	Disco a todo color	Pack a todo color	Disco a todo color
Uso	Este Set aporta un efecto refrescante en días calurosos de verano. Los micro-brumizadores provocan un efecto de lluvia fina que refresca el ambiente. Se puede instalar fácilmente en balcones, terrazas, bajo sombrillas y en carpas. El sistema se conecta al grifo usando un conector de manguera OGS.	Los micro-brumizadores provocan un efecto de lluvia fina que refresca en los días muy calurosos de verano. Los micronebulizadores de recambio se usan con el Set Art.No. 13135-20	Este Set aporta un efecto refrescante en días calurosos de verano. Los micro-brumizadores provocan un efecto de lluvia fina que refresca el ambiente. Se puede instalar fácilmente en balcones, terrazas, bajo sombrillas y en carpas. El sistema se conecta al grifo usando un conector de manguera OGS. Con programador incluido. Con el programador Easy ^{Plus} , la duración y frecuencia puede ser ajustada.	
Contenido	10 m de manguera, 3,5 mm de diametro interno, 7 micro-brumizadores (incl. 1 micro-brumizador con parada de agua automatica), 13 bornes de fijacion, 13 tornillos, conexión con la válvula de control, conector de manguera y programador para automatización del funcionamiento.	3 micro-brumizadores de recambio	Programador Easy ^{Plus} , 10 m de manguera, 3,5 mm de diametro interno, 7 micro-brumizadores (incl. 1 micro-brumizador con parada de agua automatica), 13 bornes de fijacion, 13 tornillos, conexión con la válvula de control, conector de manguera y programador para automatización del funcionamiento.	
Caudal del agua	13 l/h	1,9 l/h	13 l/h	
Uso	Puede ampliarse con sets adicionales 13135, 13137 y programador 1888-20 para su automatización.	Con 13135, 13137	Puede ampliarse con sets adicionales 13135, 13137	



Alto nivel de confort

El Set Micro-brumizador asegura un alto nivel de confort en los días calurosos de verano gracias al spray refrescante.



Amplia gama de aplicaciones

Ofrece una gran variedad de opciones de instalación, como en balcones, terrazas, bajo sombrillas o carpas.



Riego práctico

El agua sale de una conexión directa al grifo usando un conector de manguera OGS. La boquilla brumizadora con cierre de agua evita goteos al cerrar.

NatureUp!

El sistema de jardín vertical

Más naturaleza: Plantas y paredes de agua

Algo está pasando en los balcones, terrazas y patios más pequeños. La jardinería vertical está añadiendo vegetación a las paredes. Con la ayuda del riego automático, puedes relajarte y disfrutar de tu oasis verde.



¡Más espacio para la vegetación! Más tiempo para relajarse. Transforma simples paredes en maravillas florecientes. NatureUp! El sistema de jardín vertical.

- Transforma los espacios más pequeños en oasis del bienestar con flores, hierbas y vegetales.
- Ofrece nuevas opciones de diseño
- Luce un diseño inteligente
- Añade naturaleza y frescura
- Riego inteligente
- Impermeable



Ahorro de espacio

El jardín vertical solo necesita un pequeño espacio. Una gran variedad de plantas pueden florecer en un espacio pequeño. La creatividad no tiene límites.



Personal

El sistema flexible puede ampliarse en módulos y conectarse sin herramientas. Las jardineras pueden colocarse en el suelo o colgadas. Una gama de sujetores ofrecen seguridad extra.



Suministro de agua inteligente

El exceso de agua de las jardineras se dirige a los colectores en la placa de base mediante un sistema de drenaje integrado.





Sets de riego inteligente

- Asegura el riego fiable de su jardín vertical. Incluso cuando te encuentras de vacaciones o fuera.
- Cuida las plantas de la mejor forma posible con la cantidad de agua correcta.
- Ahorra tiempo, te da libertad.
- Ahorra agua.
- Instalación simple y flexible.
- Riega directamente la raíz de forma precisa y uniforme.
- Con un Programador se puede gestionar automáticamente (opcional)

NatureUp! Sets Básicos Verticales y de Esquina con Accesorios

MADE IN GERMANY 



Producto	NatureUp! Set Básico Vertical	NatureUp! Set Básico Vertical con riego	NatureUp! Set Básico de Esquina
Referencia	13150-20	13151-20	13153-20
Código EAN	 4 078500 034890	 4 078500 038577	 4 078500 034906
Un. por caja	1	1	1
Tipo de embalaje	Caja a todo color	Caja a todo color	Caja a todo color
Uso	Para plantar un jardín vertical en balcones, terrazas y patios		
Contenido	3 jardineras verticales, 3 cubiertas, 1 placa de base, 12 clips	5 jardineras verticales (incluye 5 cubiertas y 20 clips), 1 placa base, 2 fijaciones, 1 Set Jardín Vertical de grifo NatureUp! (13156-20)	3 jardineras de esquina, 3 cubiertas, 1 placa de base, 6 clips
Espacio requerido	65 cm x 15 cm	65 cm x 15 cm	17 cm x 17 cm
Número de plantas	Para 9 plantas	Para 15 plantas	Para 3 plantas
Dimensiones (Set) (largo x ancho x alto)	65 cm x 15 cm x 54 cm	65 cm x 15 cm x 90 cm	17 cm x 17 cm x 54 cm
Ampliable	Con 13150-20 o 13153-20		
Riego automático	Con el sistema de control de riego GARDENA (Opcional) y set de riego NatureUp!	Con Programador de riego GARDENA (opcional). Incl. NatureUp! Set de riego vertical de grifo (13156-20)	Con el sistema de control de riego GARDENA (Opcional) y set de riego NatureUp!

NatureUp! Sets Básicos Verticales y de Esquina con Accesorios

MADE IN GERMANY 

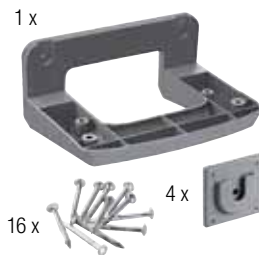

Producto	NatureUp! Soporte mural Vertical	NatureUp! Soporte mural de Esquina	NatureUp! Clip de Conexión	NatureUp! Sujeción rápida
Referencia	13162-20	13163-20	13164-20	13166-20
Código EAN	 4 078500 034975	 4 078500 034999	 4 078500 035026	 4 078500 035040
Un. por caja	3	3	10	10
Tipo de embalaje	Caja a todo color	Caja a todo color	Blister a todo color	Blister a todo color
Uso	Para colgar 3 jardineras verticales; colgar máx. 6 jardineras; se requieren 2x Art.No. 13162-20	Para colgar 3 jardineras de esquina o 6 jardineras de esquina dispuestas en un diseño creciente de 180°	Para conectar jardineras verticales y/o de esquina entre ellas y jardineras cubiertas	Para arreglar o estabilizar las jardineras en la pared o en espacios verticales
Contenido	1 soporte mural, 2 tornillos, 2 enchufes de pared, 4 sujeciones, 16 clavos de acero	2 placas de base especiales, 3 clips, 8 sujeciones, 32 clavos de acero	8 clips	4 sujeciones con cinta de doble cara premium, 16 clavos de acero
Dimensiones (largo x ancho x alto) aprox.	18,2 x 13,3 x 8,9 cm (soporte de pared)	-	-	5,0 x 5,0 x 0,8 cm

NatureUp! Sets Básicos Verticales y de Esquina

MADE IN GERMANY



Producto	NatureUp! Set de Riego Vertical Grifo	NatureUp! Set de Riego de Esquina Grifo	NatureUp! Set de Extensión de Riego Depósito de agua ¹
Referencia	13156-20	13157-20	13158-20
Código EAN	 4 078500 034913	 4 078500 034937	 4 078500 034951
Un. por caja	3	3	3
Tipo de embalaje	Pack a todo color	Pack a todo color	Pack a todo color
Uso	Para regar hasta 27 plantas o 9 recipientes verticales con suministro de agua	Para regar hasta 12 plantas o 12 jardineras de esquina con suministro de agua	Para regar sin un suministro de agua: Vertical: 13156-20 y 13158-20, Esquina: 13157-20 y 13158-20
Contenido	1 Aparato básico reductor de presión 1000, 1 válvula de cierre 4,6 mm (3/16"), 6 conectores 4,6 mm (3/16"), 7 piezas en T 4,6 mm (3/16"), 1 conector en cruz 4,6 mm (3/16"), 2 piezas en L 4,6 mm (3/16"), 10 enchufes, 6 mm (3/16"), 9 goteros lineales 65 cm, 8 tubos de instalación 15,5 cm, 1 tubo de instalación 150 cm (todos los tubos de 4,6 mm (3/16"))	1 Aparato básico reductor de presión 1000, 1 válvula de cierre 4,6 mm (3/16"), 12 conectores 4,6 mm (3/16"), 10 piezas en T 4,6 mm (3/16"), 1 conector en cruz 4,6 mm (3/16"), 13 piezas en L 4,6 mm (3/16"), 13 enchufes 4,6 mm (3/16"), 12 goteros lineales 14 cm, 11 tubos de instalación 16,5 cm, 3 tubos de instalación 4 cm, 9 tubos de instalación 8,5 cm, 1 tubo de instalación 150 cm (todos los tubos de 4,6 mm (3/16"))	Control de riego para bomba con temporizador integrado y 14 programas seleccionables, sistema AUTO integrado. La función STOP apaga la bomba tan pronto como el depósito de agua está vacío. Bomba de baja tensión de 14 V con filtro anti-suciedad.
Número de plantas	Hasta 27 plantas	Hasta 12 plantas	–
Riego automático	Con el Programador de riego (opcional)	Con el Programador de riego (opcional)	Con programador para la bomba
Caudal del agua por gotero	1,6 l/h	1,6 l/h	–
Características	Para la conexión entre el grifo y el aparato básico 1000 le recomendamos el Set de Set de conexión Classic 13mm (1/2"), 1,5 m 18011-20		Con set de sistema vertical de pared NatureUp! 13156-30 y con sistema vertical de esquina, 13157-20



Sistema pipeline GARDENA

Riegue donde sea necesario.

El acceso fácil al riego: tuberías subterráneas

GARDENA Pipeline es un sistema de agua de instalación subterránea permanente muy cómodo para instalar puntos de suministro de agua. El sistema es fácil de planificar y se puede adaptar de forma flexible a todos los tamaños de jardines y necesidades de los consumidores. Se puede conectar a dispositivos Pipeline, productos del Sistema Original GARDENA y al Micro-Drip-System.

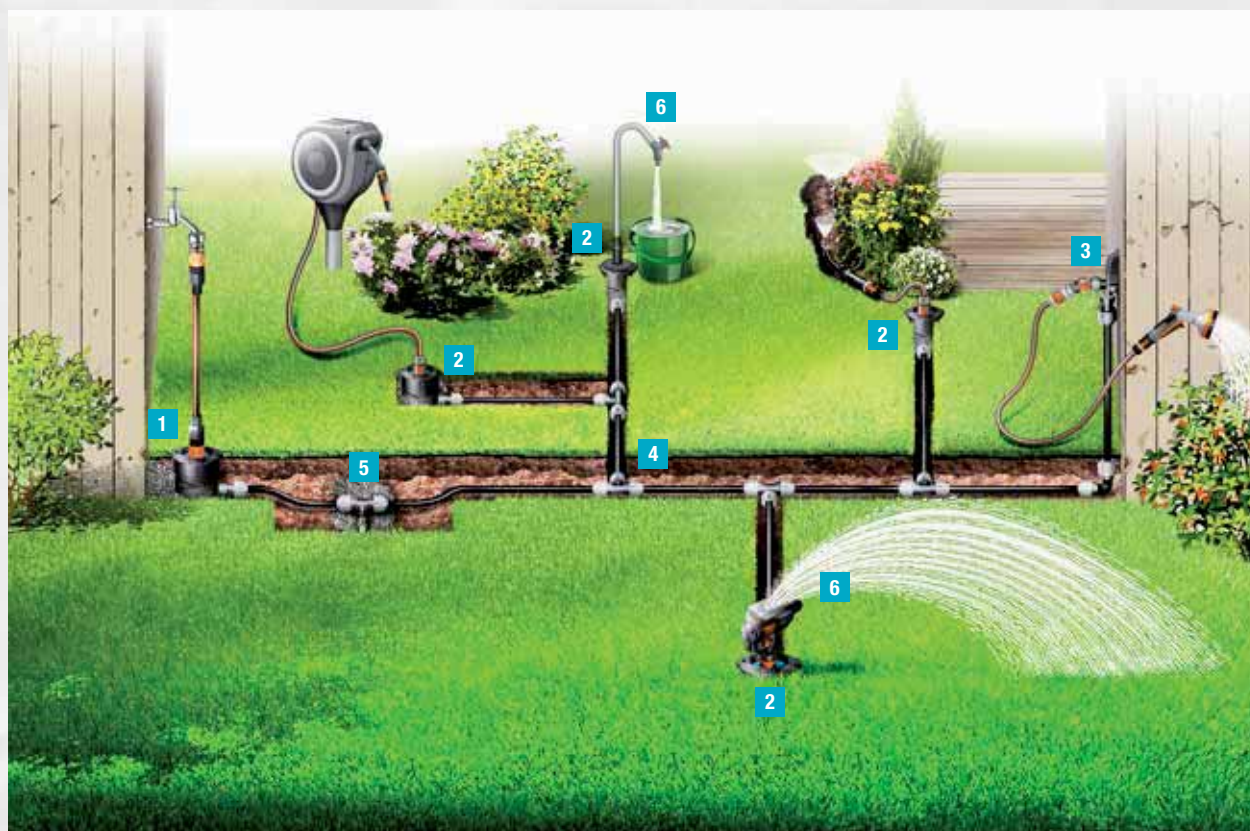

1

Inicio del sistema

Punto de conexión – la entrada de agua en el sistema. Conectado al grifo con GARDENA Profi System para un máximo flujo de agua.

2 + 3

Salida de agua

Estación de agua **2** y Conexión **3** – la salida de agua a los dispositivos Pipeline (conectados a **2**), Productos Sistema Original GARDENA y Sistema de Micro-Drip (conectado a **2** o **3**).

4

Tecnología patentada de conexión “Quick & Easy”

Tubo de conexión y Conectores – perfectamente conectado entre componentes Pipeline.

5

A prueba de heladas

Válvula de drenaje – instalada en los puntos más bajos del todo el sistema a prueba de heladas.

6

Dispositivos Pipeline

Flexibilidad adicional con el Grifo de Jardín y el Aspersor oscilante. Los dispositivos se puede unir a la estación de riego.





Set Pipeline

MADE IN EUROPE



CE

CE

Producto	Set de inicio Pipeline	Set de inicio Pipeline con Aspersor Oscilante	Set completo Pipeline con Aspersor oscilante
Referencia	8270-20	8272-20	8274-34
Código EAN	 4 078500 057714	 4 078500 058322	 4 078500 058346
Un. por caja	3	3	6
Tipo de embalaje	Pack de presentación a todo color	Pack de presentación a todo color	Promoción Display
Información de producto	Set de inicio con 2 estaciones de riego	Set listo para usar con 2 estaciones de agua y Aspersor oscilante Pipeline	Set listo para usar con 2 estaciones de agua y Aspersor oscilante Pipeline
Contenido	1 juego de conectores Maxi-Flow "Profi", 1 punto de conexión, 2 estaciones de agua, 1 junta en T 25 mm, 3 conectores hembra de 25 mm x 3/4" rosca, 1 junta en T de 25 mm x 3/4" rosca hembra, 1 válvula de drenaje	1 juego de conectores Maxi-Flow "Profi", 1 punto de conexión, 2 estaciones de agua, 1 junta en T 25 mm, 3 conectores hembra de 25 mm x 3/4" rosca, 1 junta en T de 25 mm x 3/4" rosca hembra, 1 válvula de drenaje, 1 aspersor oscilante Pipeline	1 juego de conectores Maxi-Flow "Profi", 2 m Manguera flexible de 19 mm (3/4"), 1 punto de conexión, 2 estaciones de agua, 20 m Tubo de conexión 25 mm, 1 junta en T de 25 mm, 3 conectores de 25 mm x 3/4" rosca hembra, 1 junta en T de 25 mm x 3/4" rosca hembra, 1 válvula de drenaje, 1 aspersor oscilante Pipeline
Accesorios necesarios	Tubería de conexión 25 mm (2700/2701/2718), Manguera de 19 mm (3/4")		–

Sistema de comienzo y salidas de agua

1 MADE IN GERMANY

2 MADE IN EUROPE



Producto	Punto de arranque enterrado ²	Punto de agua enterrado ²	Conexión exterior ¹
Referencia	8262-20	8266-20	8254-20
Código EAN	 4 078500 057660	 4 078500 057684	 4 078500 825405
Un. por caja	3	3	2
Tipo de embalaje	Pack de presentación a todo color	Pack de presentación a todo color	Blister informativo a todo color
Conexión	Rosca macho de 3/4"	Rosca macho de 3/4"	Rosca macho de 3/4"
Montaje	Enterrado	Enterrado	Para fijar en la pared o en el suelo con enclavamiento
Uso	Transporta agua entre Pipeline y Sprinklersystem	Transporta agua fuera de Pipeline	Transporta agua fuera de Pipeline
Sistema	Pipeline, Sprinklersystem	Pipeline	Pipeline
Cubierta	Tapa esférica emergente	Tapa esférica emergente	–
Se puede retirar el filtro	•	•	•
Características	–	Conexión de agua con válvula de cierre	Conexión de agua giratoria con válvula de cierre
Contenido	Con conector de grifo Profi-System	–	–
Se usa con	Set de conexión del sistema Maxi-Flow "Profi" (2713), Sistema Maxi-Flow "Profi" (1505) Juego de conectores (1505) o pieza adaptador (1513)	Aspersor oscilante Pipeline (8251), Grifo de agua para jardín Pipeline (8252), Productos del sistema Original GARDENA, Sistema de Micro-Drip	Productos del Sistema Original Gardena y Micro-Drip-System

1 ENGINEERED IN GERMANY 



3 MADE IN EUROPE



Producto	Aspersor oscilante Pipeline ³	Grifo de jardín Pipeline ^{1,2}
Referencia	8251-20	8252-20
Código EAN	 4 078500 058018	 4 078500 058032
Un. por caja	2	2
Tipo de embalaje	Pack de presentación a todo color	Blister informativo a todo color
Conexión	Estación de riego (8266)	Estación de riego (8266), la tapa, el filtro y el conector del grifo se pueden quitar
Montaje	Enterrado	Enterrado
Uso	Para regar áreas cuadradas y rectangulares, ideal para parterres de flores / vegetales y césped	Grifo de agua donde sea necesario en el jardín
Sistema	Pipeline	Pipeline
Área	9 m ² - max. 216 m ²	—
Alcance	3 m - max. 18 m	—
Ancho de aspersión	3 m - max. 12 m	—
Tapa	—	Tapa con función de bloqueo
Se puede retirar el filtro	•	—
Características	Giro de 360 °, totalmente ajustable en rango y ancho de aspersión, las boquillas suaves permiten fácil eliminación de la cal, la cantidad de agua se puede regular	Giro de 360 ° para conexión giratoria, con conector de grifo anti-salpicaduras, el caudal se puede ajustar y cerrar
Contenido	Con conexión del Sistema Original GARDENA	—
Se puede usar con	Tubo de extensión para OS 90 (8363) para riego sobre y por encima de las plantas altas	Twin Tap Empalme, Distribuidor de agua de cuatro canales, Programadores y productos del sistema Original GARDENA



Giro 360°

El grifo se puede girar 360°.

Anti-salpicaduras: chorro de agua concentrado

Extraer agua sin salpicaduras.



Completamente ajustable

En rango, ancho de aspersión y cantidad de flujo de agua.

Altura ajustable

Tubo de extensión (8363) para riego sobre y por encima de las plantas altas.

GARDENA Sprinklersystem

Instalación fácil y segura

Los difusores enterrados pueden estar instalados por debajo del suelo manteniendo el césped perfecto. Sobresalen sobre el césped para regar y desaparecen en cuanto acaba el riego.

La gama GARDENA Sprinklersystem:

- Aspersor emergente seguro y de alta calidad
- Sistema innovador e inteligente de módulos
- El drenaje automático protege contra las heladas
- Posibilidades de control automático



1 Sistema patentado de conexión "Quick & Easy"

Los numerosos componentes del sistema garantizan una instalación flexible para varias zonas de césped.

- Montaje y desmontaje de tuberías por simple giro a 140°
- Protección contra heladas a través de las válvulas de drenaje automáticas



2 Regulador de presión

Mantiene la presión del agua de todo el sistema (válvulas, tuberías, aspersores) hasta máx. 3,1 bares. La compensación de las fluctuaciones de presión dan como resultado estas ventajas:

- Presión constante para todos componentes incluidos
- Disminución de las tasas de fallos, daños y perjuicios
- Calidad de pulverización mejorada de aspersores

3 Anti-heladas

El sistema está asegurado contra heladas gracias a su válvula de drenaje.



3 Aspersores emergentes

Para todos los tamaños de áreas de césped con excelentes características:

- Gama SD para pequeñas áreas
- Gama MD para medianas áreas con patrón de aspersión rotatorio para baja tasa de precipitación
- Gama T accionada por engranajes para áreas de gran tamaño
- Aspersor OS140 Pop-up oscilante para riego rectangulares y áreas cuadradas

Aspersores emergentes

¹ MADE IN GERMANY 

² MADE IN EUROPE









CE



CE



CE

Producto	Turbo-aspersor T 200 ¹	Turbo-aspersor T 380 ¹	Aspersor emergente para superficies rectangulares OS 140 ²
Referencia	8203-29	8205-29	8223-20
Código EAN	 4 078500 820394	 4 078500 820592	 4 078500 049528
Un. por caja	6	6	2
Tipo de embalaje	Box display con pegatina a todo color	Box display con pegatina a todo color	Caja de cartón a todo color
Uso	Riego de áreas medianas de césped	Riego de grandes áreas de césped	Riego de áreas cuadradas y rectangulares de césped
Sistema	Sprinklersystem	Sprinklersystem	Sprinklersystem
Superficie de riego	Hasta 200 m ²	Hasta 380 m ²	Ajustable desde 2 hasta 140 m ²
Sectores de riego	Ajustable desde 25 hasta 360° 	Ajustable desde 25 hasta 360° 	
Distancia de pulverizado	Ajustable desde 5 - 8 m	Ajustable desde 6 - 11 m	2 - 15 m
Anchura de riego	—	—	1 - 9,5 m
Rosca de conexión	Rosca hembra 1/2"	Rosca hembra 3/4"	Rosca hembra 3/4"
Resistencia a la suciedad	Filtro integrado	Filtro integrado	Filtro integrado
Protección contra la arena	•	•	•
Para una distribución uniforme del agua al utilizar varios aspersores distintos	Usar sectores ajustados		•
Combinable	Con aspersores emergentes MD40, MD80, MD180, MD40/300, con aspersor emergente impulsado por turbo T 100, T 380, con el aspersor oscilante emergente OS 140	Con aspersores emergentes MD40, MD80, MD180, MD40/300, con aspersores emergentes turbo T100 y T 200, con el aspersor pop-up oscilante OS 140	Con aspersores emergentes MD40, MD80, MD180, MD40/300, con aspersores emergentes turbo T 100, T 200, T 380
Características	Protección antivandalismo por función de memoria: aspersor automático vuelve al sector preestablecido		Ajuste de rango y ancho de pulverizado mediante control de caudal

La presión de trabajo (bares) se establece de acuerdo con el área que va a ser regada.
Los datos para todos los aspersores emergentes fueron obtenidos con 2 bares de presión de trabajo en el aspersor.















					
Producto	Aspersor emergente SD30	Aspersor emergente SD80	Aspersor emergente MD40	Aspersor emergente MD80	Aspersor emergente MD180
Referencia	8241-20	8243-20	8231-20	8232-20	8233-20
Código EAN					
Un. por caja	15	15	15	15	15
Tipo de embalaje	Box display con pegatina a todo color	Box display con pegatina a todo color	Box display con pegatina a todo color	Box display con pegatina a todo color	Box display con pegatina a todo color
Uso	Riego de zonas pequeñas	Riego de zonas pequeñas	Riego de zonas medianas	Riego de zonas medianas	Riego de zonas medianas
Sistema	Sprinklersystem	Sprinklersystem	Sprinklersystem	Sprinklersystem	Sprinklersystem
Superficie de riego	Hasta 30 m ²	Hasta 80 m ²	Hasta 40 m ²	Hasta 80 m ²	Hasta 180 m ²
Sectores de riego	Totalmente ajustable sin herramienta de 5 a 360° 	Totalmente ajustable sin herramienta de 5 a 360° 	Totalmente ajustable sin herramienta de 80 a 360° 	Totalmente ajustable sin herramienta de 80 a 360° 	Totalmente ajustable sin herramienta de 80 a 360° 
Distancia de pulverizado	Ajustable desde 1,5 – 3 m	Ajustable desde 3 – 5 m	Ajustable desde 2,5 – 3,5 m	Ajustable desde 3,5 – 5 m	Ajustable desde 5 – 7,5 m
Rosca de conexión	Rosca hembra 1/2"	Rosca hembra 1/2"	Rosca hembra 1/2"	Rosca hembra 1/2"	Rosca hembra 1/2"
Resistencia a la suciedad	Filtro integrado	Filtro integrado	Filtro integrado + sistema emergente doble	Filtro integrado + sistema emergente doble	Filtro integrado + sistema emergente doble
Tipo de boquilla	Spray	Spray	Rotadora	Rotadora	Rotadora
Combinable	Con aspersor emergente SD80	Con aspersor emergente SD30	Con aspersores emergentes MD80, MD180, MD40/300, con turbo Aspersores emergentes T 100, T 200, T 380	Con aspersores emergentes MD40, MD180, MD40/300, con motor turbo Aspersores emergentes T 100, T 200, T 380	Con aspersores emergentes MD40, MD80, MD40/300, con motor turbo Aspersores emergentes T 100, T 200, T 380
Características	–	–	La tecnología riego inteligente mejora la absorción de agua por parte de la planta (hasta un 30 % de ahorro de agua frente a las boquillas de pulverización)		

La presión de trabajo (bares) se establece de acuerdo con el área que va a ser regada.
Los datos para todos los aspersores emergentes fueron obtenidos con 2 bares de presión de trabajo en el aspersor.



Conexiones

MADE IN GERMANY 

						
Producto	Pieza en L 25 mm x 1/2" rosca macho	Pieza en L 25 mm x 3/4" rosca macho	Pieza angular macho 25 mm x 1/2"	Pieza angular macho 25 mm x 3/4"	Pieza en T macho 25 mm x 1/2"	Pieza en T macho 25 mm x 3/4"
Referencia	2780-20	2781-20	2782-20	2783-20	2786-20	2787-20
Código EAN	 4 078500 278003	 4 078500 278102	 4 078500 278201	 4 078500 278300	 4 078500 278607	 4 078500 278706
Un. por caja	10	10	10	10	10	10
Tipo de embalaje	A granel	A granel	A granel	A granel	A granel	A granel
Uso	Conexión para Aspersores para Aspersores emergentes SD30, SD80, MD40, MD80, MD180, MD40/300, turbo aspersores emergentes T 100, T 200	Conexión para Turbo-aspersor T 380, aspersor emergente OS 140, AquaContour automatic	Conexión en esquina aspersores emergentes SD30, SD80, MD40, MD80, MD180, MD40/300, turbo aspersores emergentes T 100, T 200	Conexión en esquinas para turbo aspersor emergente T 380, Aspersor oscilante Pop up OS 140 Sprinkler OS 140	Conexión dentro la tubería para aspersores emergentes SD30, SD80, MD40, MD80, MD180, MD40/300, turbo aspersores emergentes T 100, T 200	Conexión con la tubería del turbo aspersor emergente, aspersor emergente oscilante OS 140
Sistema	Sprinklersystem	Sprinklersystem	Sprinklersystem	Sprinklersystem	Sprinklersystem	Sprinklersystem
Características	Tecnología de conexión "Quick & Easy", autoconexión enroscada					

Conexiones

MADE IN GERMANY 

			
Producto	Pieza en L hembra 25 mm x 3/4"	Pieza en T hembra 25 mm x 3/4"	Pieza angular hembra 25 mm x 3/4"
Referencia	2784-20	2790-20	2764-20
Código EAN	 4 078500 278409	 4 078500 279000	 4 078500 276405
Un. por caja	10	10	10
Tipo de embalaje	A granel	A granel	A granel
Uso	En combinación con los conectores flexibles Art. n.º 2739 y 2740, para colocar los aspersores emergentes SD30, SD80, MD40, MD80, MD180, MD40/300, turbo aspersores emergentes T 100, T 200 y T 380	Para la instalación de la válvula de drenaje en las tuberías, en combinación con los conectores flexibles Art. n.º 2739 y 2740, para colocar de forma flexible aspersores emergentes SD30, SD80, MD40, MD80, MD180, MD40/300, turbo aspersores emergentes T 100, T 200 y T 380	En combinación con los conectores flexibles Art. n.º 2739 y 2740, para colocación flexible de los aspersores emergentes SD30, SD80, MD40, MD80, MD180, MD40/300, turbo aspersores emergentes T 100, T 200 y T 380
Sistema	Sprinklersystem	Sprinklersystem	Sprinklersystem
Características	Tecnología de conexión "Quick & Easy", autoconexión enroscada		

¹ **MADE IN GERMANY** 
² **MADE IN EUROPE** 

				
Producto	Conexión aspersor 3/4" x 1/2" ¹	Conexión aspersor 3/4" x 3/4" ¹	Abrazadera hembra 25 mm x 3/4" ²	Cortador para abrazadera macho de 3/4" ²
Referencia	2739-20	2740-20	2728-20	2765-20
Código EAN	 4 078500 273909	 4 078500 274005	 4 078500 272803	 4 078500 276504
Un. por caja	10	10	10	10
Tipo de embalaje	A granel	A granel	A granel en bolsa de polietileno	Blister con cartón a todo color
Uso	Conexión de del "contorno" del aspersor en combinación con las Abrazaderas o las Piezas en T/L hembra	Conexión de del "contorno" del aspersor en combinación con las Abrazaderas o las Piezas en T/L hembra	Conexión de aspersores dentro del recorrido de la tubería, en combinación con el conectores flexibles 2739 y 2740, para colocación flexible de los aspersores emergentes SD30, SD80, MD40, MD80, MD180, MD40/300, Aspersores emergentes turbo T 100, T 200 y T 380	Perforación fácil sin usar máquina de hacer agujeros
Sistema	Sprinklersystem	Sprinklersystem	Sprinklersystem	Sprinklersystem
Características	-	-	Tuerca de metal fija para simplificar el montaje	Borde de la cuchilla de metal endurecido para mayor durabilidad. Abertura para expulsar el material sobrante.

Conexión del aspersor





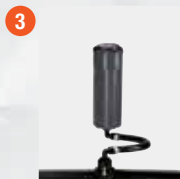
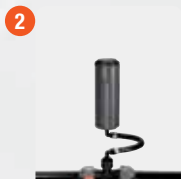
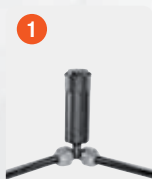





Opciones de conexión del aspersor para una instalación flexible

La tecnología patentada "Quick & Easy" **1** o en combinación con las conexiones flexibles de aspersores 2739 y 2740 **2**, para una colocación flexible de los Turbo aspersores emergentes y los aspersores emergentes. Hay diferentes opciones posibles: En la tubería con una pieza en T, conexión en la esquina con una pieza angular o una conexión final en L. Como alternativa a la pieza en T: **3** Abrazadera para montarlo sin desconectar la tubería.



Conexiones

MADE IN GERMANY 

					
Producto	Empalme reductor 32 mm - 25 mm	Tapón final 25 mm	Conector 25 mm x Rosca hembra 3/4"	Conector 25 mm x Rosca hembra 1"	Conector 25 mm x Rosca macho de 1"
Referencia	2777-20	2778-20	2761-20	2762-20	2763-20
Código EAN	 4 078500 277709	 4 078500 277808	 4 078500 276108	 4 078500 276207	 4 078500 276306
Un. por caja	10	10	10	10	10
Tipo de embalaje	A granel	A granel	A granel	A granel	A granel
Uso	Transición entre el tubo de instalación 32 mm a tubo de 25 mm	Para cerrar el tubo al final de una instalación de riego	Para conexión de tubería a el punto de conexión, el Estación de Riego, el Regulador y válvula de cierre y conectando directamente el Sprinklersystem al suministro de agua doméstica	Para conexión de tubería a la Arqueta V1 y V3, al regulador de presión y para conectar directamente el Sprinklersystem al suministro de agua doméstica	Para conexión tubo a las válvulas de riego y para conectar directamente el sistema de aspersores a la red doméstica
Sistema	Sprinklersystem	Sprinklersystem	Pipeline, Sprinklersystem	Sprinklersystem	Sprinklersystem
Características	Tecnología de conexión fácil "Quick & Easy"		Tecnología de conexión fácil "Quick & Easy", Se gira 130° y queda 100% sellado		

Conexiones y Accesorios

MADE IN GERMANY 

			
Producto	Pieza en T 25 mm	Codo 25 mm	Empalme 25 mm
Referencia	2771-20	2773-20	2775-20
Código EAN	 4 078500 277105	 4 078500 277303	 4 078500 277501
Un. por caja	10	10	10
Tipo de embalaje	A granel	A granel	A granel
Uso	Derivación para desdoblar una instalación de riego	Para cambiar la orientación de una instalación de riego	Para prolongar una instalación de riego
Sistema	Pipeline, Sprinklersystem	Pipeline, Sprinklersystem	Pipeline, Sprinklersystem
Características	Tecnología de conexión fácil "Quick & Easy"		

Conexiones y Accesorios



Producto	Tubería de conexión ^{1,2}	Tubería de conexión ^{1,2}	Corta tubos 25 mm	Válvula reguladora y de cierre ²	Reductor de presión NUEVO
Referencia	2700-20	2701-20	2727-20	8264-20	8200-20
Código EAN	 4 078500 270007	 4 078500 270106	 4 078500 057974	 4 078500 057950	 4 066407 002227
Un. por caja	1	1	3	2	2
Tipo de embalaje	Tarjeta informativa de producto a todo color	Tarjeta informativa de producto a todo color	Display de cartón a todo color	Display de cartón a todo color	Display de cartón a todo color
Uso	Tuberías del sistema	Tuberías del sistema	Para cortar y biselar fácilmente Tubos de conexión de 25 mm	Para regulación continua y desconexión de aspersores individuales o zonas de riego	Reducción de presión a máximo 3,1 bares
Flujo de agua	-	-	-	-	45 l/h - 4300 l/h
Sistema	Pipeline, Sprinklersystem	Pipeline, Sprinklersystem	Pipeline, Sprinklersystem	Sprinklersystem	Sprinklersystem
Longitud	25 m	50 m	-	Enterrado	-
Montaje	Se puede instalar sobre o bajo el suelo	Se puede instalar sobre o bajo el suelo	-	-	Enterrado o en superficie
Diámetro de salida	25 mm	25 mm	-	-	-
Presión de trabajo	Hasta 6 bares	Hasta 6 bares	-	-	-
Tapa esférica emergente	-	-	-	•	•
Se puede retirar el filtro	-	-	-	•	•
Conexiones	-	-	-	Rosca macho de 3/4"	Rosca macho de 1"
Características	Estabilizado a los rayos UV, impermeable a la luz, resistente al envejecimiento		Tubo recto cortado en una sola vuelta, opción de achafanado sin esfuerzo instalación con GARDENA con conectores Quick & Easy, con hoja de dos caras para cambiar	-	Filtro extraíble para protegerlo de la suciedad

Conexiones

Producto	Tubo prolongador 3/4" x 1/2"	Tubo prolongador 3/4" x 3/4"
Referencia	2742-20	2743-20
Código EAN	 4078 5080	 4078 5097
Un. por caja	20	20
Tipo de embalaje	A granel	A granel
Uso	Conexión del aspersor en línea en combinación con collarines o piezas en T/L con hembra	
Características	Se puede acortar de modo individual	

Sets de aspersores

MADE IN GERMANY 



CE







Producto	Kit aspersor emergente para superficies rectangulares OS 140
Referencia	8221-20
Código EAN	 4 078500 822107
Un. por caja	1
Tipo de embalaje	Caja de cartón a todo color
Acerca del producto	Ver ref. 8220
Contenido	1 x "Profi" Set de conectores gran caudal, 2 m de manguera Classic 19 mm (3/4"), 1 x Punto de conexión, 20 m de tubo de instalación de 25 mm, 1 x conector 25 mm x 3/4" hembra, 1 x pieza en T 25 mm x 3/4" hembra, 1 drenaje automático, 1 pieza en L 25 mm x 3/4" hembra, 1 x aspersor OS 140

Accesorios

¹ **MADE IN GERMANY** 



Producto	Set de conexiones gran caudal "Profi" ¹	Sistema de conexión gran caudal "Profi" ¹	Drenaje automático ¹	Set de drenaje automático ¹	Cinta anti fugas PTFE
Referencia	1505-23	2713-20	2760-20	2770-20	7219-20
Código EAN	 4 078500 150545	 4 078500 271301	 4 078500 276009	 4 078500 057998	 4 078500 721905
Un. por caja	3	3	10	4	10
Tipo de embalaje	Blisters informativos a todo color	Disco a todo color	Blisters informativos a todo color	Pack de presentación a todo color	Blisters informativos a todo color
Uso	Para unir la salida enterrada Sprinklersystem o Pipeline, con el punto de agua	Set completo para conectar la instalación enterrada al punto de agua	Para drenar automáticamente la instalación al final de un ciclo, y vaciar la red sobre la cual está montado	Por hacer productos y sistemas GARDENA a prueba de heladas manualmente	Para estancar todas las roscas sin junta plana o sin junta tórica
Sistema	Pipeline, Sprinklersystem	Pipeline, Sprinklersystem	Pipeline, Sprinklersystem	Pipeline, Sprinklersystem, Original GARDENA System, Profi System	Pipeline, Sprinklersystem
Montaje	Para grifos con rosca 26,5 mm (G 3/4") y 33,3 mm (G 1")	Para grifos con rosca 26,5 mm (G 3/4") y 33,3 mm (G 1")	En la pieza en T 25 mm x 3/4" rosca hembra (2790)	—	—
Contenido	1 Sistema Profi rosca conector a grifo con adaptador a 1" y 3/4", 2 Conectores para manguera de 19mm (3/4")	1 Sistema Profi rosca conector a grifo con adaptador a 1" y 3/4", 2 Conectores para manguera de 19mm (3/4"), 2 metros manguera Flex 19 mm	1 válvula de drenaje, 1 funda protectora contra la suciedad	1 válvula, 1 adaptador de conector de manguera, 1 Adaptador del sistema original GARDENA, 1 Adaptador del sistema Profi	12 m de largo, 12 mm de ancho, 0,1 de grueso
Accesorios necesarios	Manguera 19 mm (3/4")	—	Unión en T 25 mm x 3/4" rosca hembra (2790)	Compresor de aire o bomba de bicicleta	—
Características	Con el sistema Profi System, habrá un mayor caudal y menor pérdida de presión		Colocar en la parte mas baja de la instalación. Todo el sistema aguantará las heladas	—	—



Programadores de riego GARDENA

Una nueva gama completa con características innovadoras para automatizar y ahorrar agua en cualquier tipo de riego.

- Riego automático con aspersores, sistema micro drip o riego enterrado – La mejor solución para ahorrar agua y tener más tiempo para disfrutar de tu jardín.
- Tecnología "Safe Stop": 100% cierre asegurado. El único sistema que previene el riego cuando el nivel de la batería es muy bajo.



Para principiantes

- Programador Flex
- Programador Easy
- Programador Easy^{Plus}

Opciones de programación más populares

Características innovadoras para un riego óptimo en macetas y jardineras.

Para jardineros exigentes

- Programador Select
- Programador Bluetooth®
- Programador MultiControl Duo

Ajustes de riego flexibles

Programador Bluetooth® con la configuración de la App



Para el apasionado del jardín.

- Programador Master
- Programador smart

Programación individual de hasta seis horarios independientes. Riego automático de hasta seis áreas de jardín progresivamente cuando se combina con un Distribuidor de agua automático (1197).

Interfaz de usuario práctica y única

- Fácil de ajustar gracias a su ruleta y botones intuitivos.
- Pantalla grande y panel desmontable, hace que sea más fácil ajustar la configuración
- Panel de control inclinado hacia atrás para una óptima visualización.
- Electrónica resistente a la intemperie



Ahorro de agua:

Al conectar un sensor de humedad, evita que se riegue en zonas más húmedas.



MADE IN GERMANY







CE



CE



CE

Producto	Temporizador	Easy	EasyPlus	EasyPlus
Referencia	1169-20	1887-35	1888-20	1888-35
Código EAN	 4 078500 116909	 4 078500 046145	 4 078500 045773	 4 078500 046176
Un. por caja	2	24	2	24
Tipo de embalaje	Blister informativo a todo color	Caja de cartón a todo color	Caja de cartón a todo color	Caja de cartón a todo color
Salidas programables	1	1	1	1
Suministro de energía	Mecánico	1 x 9-V pilas alcalinas (no incluidas)	1 x 9-V pilas alcalinas (no incluidas)	1 x 9-V pilas alcalinas (no incluidas)
Controles	Botón rotador	Botón rotador	2 Botones rotadores	2 Botones rotadores
Pantalla LCD con menú	–	•	•	•
Número de programas (inicio, duración, intervalos)	–	1	1	1
Inicio del riego	Cuando se activa	En el momento o con retraso del iniciada hora (+1 a +23 horas)	En el momento o con retraso del iniciada hora (+1 a +23 horas)	En el momento o con retraso del iniciada hora (+1 a +23 horas)
Duración de riego	5-120 min.	1 - 60 Min.	1 - 120 Min.	1 - 120 Min.
Intervalos de riego	–	Cada 8/12/24/48/72 horas	Cada 8/12/24/48/72 horas	Cada 8/12/24/48/72 horas
Configuración para *Nebulizador de exteriores*	–	–	Duración: 5/10/15/20/30 segundos Intervalos: cada 1/3/5/10 minutos	
Panel de control desconectable – para quitarlo fácilmente del grifo	–	•	•	•
Compatible con todos los sensores (hay uno que detecta la humedad del suelo y para el riego)	–	–	–	–
Función manual de riego	•	• Con parada automática	• Con parada automática	• Con parada automática
Indicador del estado de la batería	–	•	•	•
Tecnología de parada segura	–	•	•	•
Bloqueo de pantalla seguro para niños	–	–	–	–
Resistente a la climatología	•	•	•	•
Conector para el grifo	26,5 mm (G 3/4"), 33,3 mm (G 1")	26,5 mm (G 3/4"), 33,3 mm (G 1")	26,5 mm (G 3/4") 33,3 mm (G 1")	26,5 mm (G 3/4") 33,3 mm (G 1")
Presión de trabajo	0,5 - 12 bar	0,5 - 12 bar	0,5 - 12 bar	0,5 - 12 bar
Se puede usar con	–	–	Set Nebulizador de exteriores (13135)	Set Nebulizador de exteriores (13135)
Funciones especiales	Control de riego automático ajustable con flujo de agua continuo	Control de riego automático con 17 programas preestablecidos con duración y frecuencia determinadas	Control de riego automático con 60 programas con diferentes frecuencias y duraciones, 16 son combinaciones para el nebulizador de exteriores	Control de riego automático con 60 programas con diferentes frecuencias y duraciones, 16 son combinaciones para el nebulizador de exteriores

¹ **MADE IN GERMANY** 



²



CE







CE



CE



CE

Producto	MultiControl Duo ¹	Flex ¹	Flex ¹	Programador Bluetooth ^{®2}
Referencia	1874-20	1890-20	1890-34	1889-20
Código EAN	 4 078500 187404	 4 078500 045759	 4 078500 046190	 4 078500 052863
Un. por caja	2	2	24	2
Tipo de embalaje	Caja de cartón a todo color	Caja de cartón a todo color	Caja de cartón a todo color	Caja de cartón a todo color
Salidas programables	2	1	1	1
Suministro de energía	1 x 9-V pilas alcalinas (no incluidas)	1 x 9-V pilas alcalinas (no incluidas)	1 x 9-V pilas alcalinas (no incluidas)	1 x 9-V pilas alcalinas (no incluidas)
Controles	5 botones	Elemento rotador para selección, botón para confirmación	Elemento rotador para selección, botón para confirmación	GARDENA Bluetooth [®] App, botón de riego manual
Pantalla LCD con menú	•	•	•	–
Número de programas (inicio, duración, intervalos)	1	1	1	3
Inicio del riego	Hora ajustable	Hora ajustable	Hora ajustable	Hora ajustable por salida
Duración de riego	1 min. – 3 hr. 59 min. (por salida)	1 seg - 99 min	1 seg - 99 min	1 min.–8 hr. por salida
Intervalos de riego	Libre selección de los días de riego ó cada 2, 3 o 7 días	Cada 4/6/8/12/24/48/72 horas	Cada 4/6/8/12/24/48/72 horas	Días a la semana por programa
Panel de control desconectable – para quitarlo fácilmente del grifo	•	•	•	•
Compatible con todos los sensores (hay uno que detecta la humedad del suelo y para el riego)	•	•	•	•
Función manual de riego	• Con parada automática	• Con parada automática	• Con parada automática	• Con parada automática
Indicador del estado de la batería	•	•	•	•
Tecnología de parada segura	–	•	•	•
Bloqueo de pantalla seguro para niños	–	•	•	–
Resistente a la climatología	•	•	•	•
Conector para el grifo	26,5 mm (G 3/4") 33,3 mm (G 1")	26,5 mm (G 3/4") 33,3 mm (G 1")	26,5 mm (G 3/4") 33,3 mm (G 1")	26,5 mm (G 3/4"), 33,3 mm (G 1")
Presión de trabajo	0,5 - 12 bar	0,5 - 12 bar	0,5 - 12 bar	0,5 - 12 bar
Se puede usar con	Sensor de Humedad (1188)	Set Nebulizador de exteriores (1188)	Set Nebulizador de exteriores (1188)	Sensor de humedad (1867)
Funciones especiales	Con pantalla extra grande para una programación simple. Ambas zonas de riego pueden ser controladas a través del sensor.	Configuración flexible con función de girar y apretar, ciclos cortos para regar las plantas ideal para usar con el sistema Micro-Drip de GARDENA	Configuración flexible con función de girar y apretar, ciclos cortos para regar las plantas ideal para usar con el sistema Micro-Drip de GARDENA	GARDENA Bluetooth [®] App, requerimientos técnicos: mínimo Android 5.0 or iOS 12.X, Bluetooth [®] Low Energy 4.0, Indicador LED de riego activo, Bluetooth [®] señal, aviso de batería

MADE IN GERMANY



reddot award 2016 winner



CE





CE



smart

CE

Producto	Select	Master	smart Water Control ¹
Referencia	1891-20	1892-20	19031-20
Código EAN	 4 078500 045698	 4 078500 045636	 4 078500 018869
Un. por caja	2	2	1
Tipo de embalaje	Caja de cartón a todo color	Caja de cartón a todo color	Pack de presentación a todo color
Salidas programables	1	1	1
Suministro de energía	1 x 9-V pilas alcalinas (no incluidas)	1 x 9-V pilas alcalinas (no incluidas)	3 x AA 1,5 V baterías alcalinas (LR6, no incluida)
Controles	Botón giratorio con botón para seleccionar y confirmar todo en uno	Botón giratorio con botón para seleccionar y confirmar todo en uno	smart App
Pantalla LCD con menú	•	• Pantalla LCD de alta calidad con texto flexible	–
Número de programas (inicio, duración, intervalos)	3	6	libertad de programación
Inicio del riego	Hora ajustable por programa	Hora ajustable por programa	Hora ajustable
Duración de riego	1 min.–7 hrs. 59 min. por programa	1 min.–4 hrs. por programa	1 Min. - 10 h
Intervalos de riego	Días de la semana	Días de la semana	Libre selección de los días
Panel de control desconectable – para quitarlo fácilmente del grifo	•	•	–
Compatible con todos los sensores (hay uno que detecta la humedad del suelo y para el riego)	•	•	•
Función manual de riego	• Con parada automática	• Con parada automática	• Con parada automática
Indicador del estado de la batería	•	•	•
Tecnología de parada segura	•	•	•
Bloqueo de pantalla seguro para niños	•	•	–
Resistente a la climatología	•	•	•
Conector para el grifo	26,5 mm (G 3/4"), 33,3 mm (G 1")	26,5 mm (G 3/4"), 33,3 mm (G 1")	26,5 mm (G 3/4"), 33,3 mm (G 1")
Presión de trabajo	0,5–12 bar	0,5–12 bar	0,5 - 12 bar
Se puede usar con	Sensor de humedad (1188)	Distribuidor automático de riego Sensor de humedad (1188)	Todos los Sets smart system, Distribuidor automático (1197), Sensor smart (Art. No.19040)
Funciones especiales	Opción de configuración individual Tres programas diferentes e intuitivos con un sólo botón	Gran pantalla LCD con un menú flexible con varios idiomas seleccionables DE, EN, FR, NL, SV, IT, ES, PL, CS, se pueden configurar de forma independiente hasta 6 programas, funciona de forma intuitiva con un solo botón, reduce la duración del riego para todos los programas basada en la estación en un solo paso, la función "rain off" pausa el riego de 1,9 días, controla hasta 6 dispositivos de riego con el Distribuidor automático (1197)	Pantalla LED para activar el riego, intensidad de señal, aviso de la batería. Aviso de helada enviado a la smart App cuando las temperaturas bajen de los 5°C. Requisitos: Router smart, Wi Fi router y acceso a internet, smartphone o tablet. Continua expansión de las funciones de la smart system app



Función "Riego Manual"

La función "Riego Manual" permite usar el grifo para cualquier función sin la necesidad de desenroscar el programador y sin perder la programación.



CE







CE



CE



CE

Producto	Sensor de Humedad	Cable de extensión	Sensor humedad Smart	Distribuidor automático
Referencia	1867-20	1868-20	19040-20	1197-20
Código EAN	 4 078500 045575	 4 078500 045551	 4 078500 049009	 4 078500 119726
Un. por caja	2	2	1	2
Tipo de embalaje	Display de cartón a todo color	Display de cartón a todo color	Display de cartón a todo color	Display de cartón a todo color
Uso	Para un riego optimizado con ahorro de agua. Conexión a un programador GARDENA. Mide la humedad del suelo y evita riegos cuando se alcanza el nivel de humedad preestablecido	Para extender hasta 105 metros el cable de corriente del sensor	Mide la humedad de la tierra y la temperatura del suelo, incluye estos parámetros para controlar totalmente el riego automático con la App smart	Para automatizar hasta 6 redes de riego, 1 tras otra
Aplicable para	GARDENA Water Control Flex (1890), Select (1891), Bluetooth® (1889), Master (1892), MultiControl duo (1874), Irrigation Control 4030 (1283) and 6030 (1284), Válvula de riego 9V Bluetooth® (1285)	Sensor de humedad (1867)	Todos los sets de smart system	Programador MasterControl GARDENA. (1864, 1866)
Energía	2 x AA 1,5V (LR6, no incluido), aprox. un año de funcionamiento	–	2 x AA 1,5V pilas alcalinas (LR6, no incluidas)	Mecánico
Indicador de estado LED	–	–	La fuerza de la señal inalámbrica hasta el Gateway	–
Control mediante smart App	–	–	Descarga gratuita, sin suscripción, disponibles para smartphone, tablet y web	–
Requisitos	–	–	smart gateway, router Wi-Fi y acceso a internet, smartphone, tablet o pc	–
Características	Configurar los límites de humedad para los programadores Flex, Select, Master, Bluetooth® (en la App), con valores estandarizados para el resto de programadores GARDENA con conexión al sensor. Ahorro de energía para una larga vida de la batería. Compacto, diseño muy plano para el uso permanente en césped y zonas con plantas. Sistema de sensores siempre fiable a través del principio de medición electrotérmica	Longitud 10 m. Para usarlo sobre o bajo el suelo gracias a sus conectores protegidos frente a la humedad	Valores medidos: Sensor de humedad 0 - 100 %, Temperatura del suelo -1–+50 °C	Riego sucesivo de las distintas zonas del jardín según la programación del programador de riego. Con rosca de conexión de 26,5 mm (G 3/4"), Completo, con 5 machos para grifos Ref. 901 y 3 tapones



Ahorro de agua con sensores de humedad y lluvia

Los programadores Flex, Select, Master y Multicontrol Duo son compatibles con el sensor (Art. 1188). El sensor interrumpe o previene las programaciones de riego en caso de suficiente humedad o de lluvia.

Controla hasta 6 áreas de riego

Control automático de hasta 6 dispositivos de riego. Ideal para instalaciones individuales y zonas ajardinadas con diferentes requerimientos de agua, o cuando la cantidad de agua es insuficiente para el suministro simultáneo de todos los accesorios de riego. Riego sucesivo de las distintas zonas del jardín según la programación del programador de riego. Posibilidad de cerrar las salidas no utilizadas mediante una palanca.

Programadores de válvulas GARDENA

Amplia gama de control automático de sistemas de riego

Los sistemas de riego por Panel de control GARDENA están especialmente indicados si el suministro de agua del grifo no es suficiente para hacer funcionar todo el sistema de riego a la vez o si las áreas del jardín tienen diferentes requerimientos de agua.

El control de riego de 24V está completamente integrado en smart system.

Todas las tareas de riego del jardín se pueden configurar de forma sencilla en la App smart que ofrece el saber hacer de GARDENA. Todo se puede controlar desde cualquier lugar.

Solución de batería para para una válvula de riego Bluetooth que permite configurar desde la App varias válvulas de cables y redes eléctricas diferentes.

- Control desde la válvula con o sin corriente ahora es posible gracias a la batería o a la conexión a la red eléctrica de 230V.
- Varios programas independientes para cada válvula de riego si lo deseas.
- Programación fácil con la guía de usuario.
- Conexión con sensores para ahorrar agua. El sensor evita el riego si detecta que hay suficiente humedad.

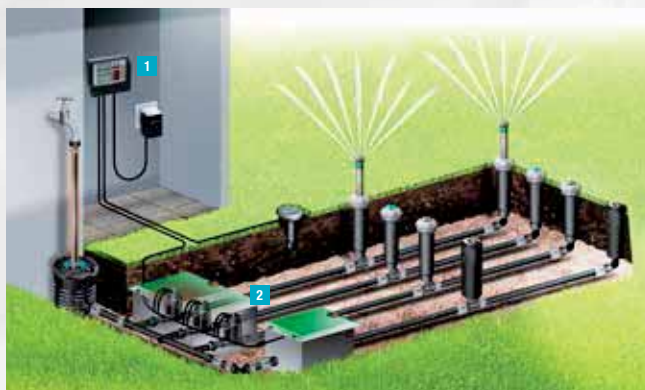

Para el control de electroválvulas por cable

A través de un programador de riego instalado en la pared **1**, la válvula **2** recibe un impulso directo del cable cuando el flujo de agua se debe abrir y cerrar. De ese modo, se pueden controlar automáticamente seis válvulas de riego de 24V.



Válvula de riego Bluetooth®



EasyApp Control instantáneo hasta a 10 m

Cuida de tu jardín con tu smartphone como control remoto con la App GARDENA Bluetooth®.



Conexión Bluetooth®

Simplemente coge tu smartphone, abre la app GARDENA Bluetooth® y estarás listo.



Fácil de configurar

La app GARDENA Bluetooth® tiene una guía paso a paso para configurar tu dispositivo Bluetooth®.



Auto programación

La App GARDENA Bluetooth® te ayuda con el asistente de programación para mantener tu jardín.



CE

NUEVO



smart

CE

Producto	Programador 4030 Classic	Programador 6030 Classic	Programador smart
Referencia	1283-20	1284-20	19035-20
Código EAN			
Un. por caja	2	2	1
Tipo de embalaje	Pack de presentación a todo color	Pack de presentación a todo color	Pack de presentación a todo color
Uso	Control de hasta 4 electroválvulas 24V para interiores y protegido frente a la lluvia en el exterior	Control de hasta 6 electroválvulas 24V para interiores y protegido frente a la lluvia en el exterior	Riego de múltiples áreas a través de la smart app, control de seis válvulas de riego de 24 V por dispositivo.
Aplicable para	Electroválvula 24V (1278), Sensor de Humedad (1867)	Electroválvula 24V (1278), Sensor de Humedad (1867)	Válvula de riego de 24 V (1278), sensores smart (19040)
Energía	230 V / 24 V	230 V / 24 V	230 V / 36 V
Nº de electroválvulas 24 V posibles de programar	4	6	6
Riego individual por electroválvula	3	3	Configurado individualmente mediante la app
Duración de riego por válvula	1 min. - 3 h 59 min., ajuste centralizado de 0 – 200 %		Configurado individualmente mediante la app
Adecuado para el uso al aire libre	Proteger contra la lluvia	Proteger contra la lluvia	•
Canal maestro para automatizar una bomba	•	•	•
Conexión a la válvula	Cable de unión 24 V (1280)	Cable de unión 24 V (1280)	Cable de unión 24 V (1280)
Control mediante smart App	–	–	Descarga gratuita, sin tasas de suscripción, disponible para IOS, Android y online
Ampliable	–	–	Mediante otras ampliaciones del smart system, o mediante otros controles de riego smart
Requisitos	–	–	Router smart, Wi Fi router y acceso a internet, smartphone o tablet
Seguro contra el corte de corriente	1 pila alcalina de 9V (no incluida)	1 pila alcalina de 9V (no incluida)	–
Nivel de protección	–	–	IP X4
Características	El Sensor de Humedad (1867) se puede conectar, aunque requiere un cable adaptador (disponible en Atención al Cliente)		Continua expansión de las funciones en la smart system app



Accesorios 24V

¹ **MADE IN GERMANY** 





CE



CE



CE

Producto	Válvula de riego 24V ¹	Cable de unión 24V	Empalme de cables 24V
Referencia	1278-20	1280-20	1282-20
Código EAN	 4 078500 127806	 4 078500 128001	 4 078500 128209
Un. por caja	4	4	4
Tipo de embalaje	Display de cartón a todo color	Carton de embalaje a todo color	Blister informativo a todo color
Contenido	–	–	6 unidades
Uso	Conexión con el Sistema de Control de Riego GARDENA por cable	Conexión de hasta 6 electroválvulas de 24V a un programador de riego GARDENA	Para conectar el cable de unión de 24V a la electroválvula de 24V con una conexión segura y hermética dentro de la arqueta pre-montada V1
Aplicable para	Programador 4040 modulable (1276), el módulo de extensión 2040 (1277), 4030 (1283) y 6030 (1284), Programador smart (19032, 19108, 19109, 19209)		Cable de unión 24V (1280)
Adecuado para el uso al aire libre	•	•	–
Características	Apertura y cierre manual posible. Se limpia solo con su filtro para evitar problemas. Presión de trabajo de de 0,5 a 12 bares. Con una conexión hembra	15 m, sección de cable 7 x 0,5 mm ² , Longitud de cable máx. 30 m, Tensión máx. 30 V	Fácil de conectar, pulsando el botón, Corte transversal del cable 0,33 to 1,5 mm ² , Diámetro de cable máx. 3,9 mm, Tensión máx. 30 V





Irrigation Control Accessories 9V and 24V

¹ **MADE IN GERMANY** 





CE



Article designation	Valve Box V1 ¹	Valve Box V3 ¹	Arqueta para 1 válvula	Arqueta para 4 válvulas
Article No.	1254-20	1255-20	1290-20	1292-20
EAN Code	 4 078500 125406	 4 078500 125505	 4 078500 129008	 4 078500 129206
Quantity in pack / Pallet unit	2	2	1	1
Packaging type	Papel de embalaje a todo color	Papel de embalaje a todo color	Etiqueta a todo color	Etiqueta a todo color
Contenido	1 unidad	1 unidad	1 unidad	1 unidad
Uso	Para 1 electroválvula 9V ó 24V	Para 3 electroválvula 9V ó 24V	Para 1 electroválvula 9V ó 24V	Para 1 electroválvula 9V ó 24V
Aplicable para	Válvula de riego 9V Bluetooth® (1285), Válvula de riego 24V (1278)	Válvula de riego 9V Bluetooth® (1285), Válvula de riego 24V (1278)	Electroválvula 9V (1251), electroválvula 24V (1279)	Electroválvula 9V (1251), electroválvula 24V (1279)
Características	Enroscado de tuerca para un montaje/ desmontaje fácil de las electroválvulas. Tapa con cierre de seguridad. 2 x 1" rosca macho	El suministro de agua puede provenir de cualquiera de 3 lados. Conexión telescópica atomillada para fácil instalación / extracción de la válvula. Caja de conexiones impermeable para cableado de 24 V. Tapón de drenaje central para drenar la línea de suministro antes de las heladas. La cubierta se puede bloquear para la seguridad de los niños. Rosca macho de 4 x 1 "	Tapa bloqueable. Carga máx. de tapa: 400 kg	Tapa con cierre de seguridad. Carga máx. de tapa: 1.300 kg

MADE IN GERMANY



Producto	Válvula de riego 9V Bluetooth®	Arqueta 9V Bluetooth® Set
Referencia	1285-20	1286-20
Código EAN	 4 078500 052948	 4 078500 052986
Un. por caja	2	1
Tipo de embalaje	Pack de presentación a todo color	Info a todo color
Contenido	Válvula de riego 9V, Unidad de control 9V Bluetooth®	Arqueta V3, 3 x Válvula de riego 9V Bluetooth®
Uso	Control de válvulas a batería de sistemas de riego sin red de 230 V conexión. Configuración sencilla de programación con GARDENA Aplicación Bluetooth®	Control de válvulas a batería de sistemas de riego sin red de 230 V conexión. Configuración sencilla de programación con GARDENA Aplicación Bluetooth®
Aplicable para	Sensor de humedad, 1867	Sensor de humedad, 1867
Suministro de energía	1 pila alcalina de 9V (no incluida), aprox. un año de funcionamiento	3 pila alcalina de 9V (no incluida), aprox. un año de funcionamiento
Presión de trabajo	0,5–12 bar	0,5–12 bar
Riego individual por electroválvula	6	6 (cada válvula)
Inicio del riego	Hora ajustable por programa	Hora ajustable por programa
Duración de riego por válvula	1 min.–10 hrs. por programa	1 min.–10 hrs. por programa
Frecuencia de riego	Días de la semana	Días de la semana
Características	Aplicación GARDENA Bluetooth®, requisitos técnicos: mínimo Android 5.0 o iOS 12.X, Bluetooth Low Energy 4.0, se puede agregar cualquier número de válvulas, tecnología de válvula electromagnética de ahorro de energía de 9 V, apertura manual / cierre posible, geometría de válvula optimizada para el flujo para una presión mínima pérdidas, con rosca hembra de 1", Indicador LED para señal Bluetooth, advertencia de batería, riego activo	Aplicación GARDENA Bluetooth®, requisitos técnicos: mínimo Android 5.0 o iOS 12.X, Bluetooth Low Energy 4.0, se puede agregar cualquier número de válvulas, tecnología de válvula electromagnética de ahorro de energía de 9 V, apertura manual / cierre posible, geometría de válvula optimizada para el flujo para una presión mínima pérdidas, con rosca hembra de 1", Indicador LED para señal Bluetooth, advertencia de batería, riego activo



Accesorios para control de riego

				
Producto	Pieza en cruz de válvula	Pieza en T de válvula	Pieza en L de válvula	Pieza en T de válvula
Referencia	2750-20	2751-20	2752-20	2755-20
Código EAN	 4 078500 275002	 4 078500 275101	 4 078500 275200	 4 078500 275507
Un. por caja	10	10	10	10
Tipo de embalaje	A granel	A granel	A granel	A granel
Uso	Para la conexión de válvulas en poco espacio	Para la conexión de válvulas en poco espacio	Para la conexión de válvulas en poco espacio	Para la conexión de válvulas en poco espacio
Características	Con rosca 3 x 1 hembra y rosca 1 x 1" macho. Unión roscada para montaje y desmontaje fáciles de las electroválvulas.	Con rosca 2 x 1 hembra y rosca 1 x 1" macho. Unión roscada para montaje y desmontaje fáciles de las electroválvulas.	Con rosca 1 x 1 hembra y rosca 1 x 1" macho. Unión roscada para montaje y desmontaje fáciles de las electroválvulas.	Con rosca 1 x 1 hembra y rosca 2 x 1" macho. Unión roscada para montaje y desmontaje fáciles de las electroválvulas.

Accesorios para control de riego

			
Producto	Conector de válvulas	Conector de válvulas	Tapón final de válvula
Referencia	2753-20	2754-20	2756-20
Código EAN	 4078 5103	 4078 5110	 4 078500 275606
Un. por caja	20	20	10
Tipo de embalaje	A granel	A granel	A granel
Uso	Para la conexión en el lado de la entrada en combinación con la pieza en cruz de válvula.	Para la conexión de válvulas en el lado de la entrada en combinación con la pieza en cruz/ en L de válvula, Ref. 2753.	Para cerrar salidas no necesarias del sistema de válvulas, dado el caso, en combinación con el conector de válvulas, Ref. 2753.
Características	2 x 1" rosca macho	2 x 1" / 3/4" rosca macho	Vaciado práctico de la instalación en lado de entrada. Rosca 1"

Cuida siempre de tu jardín.

El sistema smart que corta el césped, riega y cuida tu jardín.

 **GARDENA**
smartsystem



Tu jardín smart



Para establecer conexión con smart system, necesitas la app smart de GARDENA y el Gateway smart.



GARDENA smart App

Todo tu jardín estará siempre en tus manos con la App gratuita GARDENA smart. Cortar el césped y regar nunca había sido tan fácil. Incluso luces y otros dispositivos eléctricos del jardín son ahora muy fáciles de controlar.



smart Gateway

Conecta tu jardín con la App smart de GARDENA con la WiFi o cable LAN.



Inicio del riego como tú elijas



smart Programador de riego – en el grifo

Riega una sola zona del jardín con el grifo. El programador smart te permite controlar los grifos de tu jardín para obtener excelentes resultados simplemente usando la App smart de GARDENA.

Utilízalo con un Sensor smart, puedes ahorrarás agua y asegurarás un nivel de riego correcto.



Control de riego smart – Instalado permanentemente bajo tierra

Riega sin esfuerzo múltiples áreas del jardín con el riego enterrado. El Control de riego smart controla hasta 6 válvulas de riego – cada una de ellas controlada de forma independiente con la App smart.

Utilízala con el Sensor smart, puedes ahorrarás agua y asegurarás un nivel de riego adecuado.



smart Sensor

Mida la humedad y la temperatura del suelo en su jardín o en jardineras y compruébalo en la app smart GARDENA. Usando el sensor smart con un Programador smart, un Control de riego o una bomba smart, puede ahorrar agua y asegurar el nivel correcto de riego.



Robot cortacésped smart

Siega el césped de forma automática e inteligente. Con la App smart de GARDENA, podrás controlar tu robot SILENO smart para tener el césped como una alfombra con superficies de hasta 1500 m².

Descubra el siguiente nivel de cuidado inteligente del césped con LONA™ Intelligence que aprende, mapea y se adapta a su jardín individual.



Adaptador de corriente smart

Enchufa cualquier dispositivo eléctrico en el adaptador de corriente smart, por ejemplo para tus luces o bombas de la fuente que podrás encender cuando y donde quieras con la App smart de GARDENA. Solución perfecta para integrar también jardín no smart o bombas de presión en el sistema smart.



smart Pump

Utilice agua de lluvia para sus necesidades domésticas con la Bomba automática smart para el hogar y el jardín. Controlado a través de la App smart GARDENA, puede regar su jardín en horarios preestablecidos, o incluso proporcionar agua a su inodoroy lavadora. Al usarlo con un sensor smart, puede ahorrar agua y garantizar el nivel adecuado de riego.



Explora las funcionalidades clave de la App GARDENA smart



EasyApp Control

Una forma sencilla de controlar su jardín desde cualquier lugar con el app smart GARDENA. Cuida tu jardín desde donde quiera que estés.



EasyConfig

Configuración fácil y guiada. La App smart de GARDENA aporta una guía paso a paso para configurar tu propio smart system. Con ilustraciones claras, consejos y asistentes de configuración muy útiles.



Auto Schedule

La aplicación smart GARDENA le ayuda a programar el asistente para mantener su jardín en perfecto estado. Todo bajo control: cuándo cortar el césped, regar las plantas y más, estés donde estés, con programación remota.



LONA Intelligence

El siguiente nivel de cuidado inteligente del césped: tecnología basada en IA con seguimiento de ubicación que aprende, mapas y se adapta a jardines individuales. Solo aparece en Robots Cortacésped smart SILENO.



Control por sensores

El Sensor smart controla la temperatura y la humedad del suelo en tu jardín para optimizar el riego y ahorrar agua.



Previsión del tiempo

¿Va a llover? al App smart de GARDENA adapta los programas en función de los datos del tiempo.



Smart Home

Smart Home se encuentra con el jardín inteligente. Integra el jardín inteligente dispositivos en su Apple HomeKit o contróloselos por voz usando Amazon Alexa.



Biblioteca de plantas

Descubre todo lo que necesites saber sobre plantas desde cuando florecen hasta el clima que mejor se adaptan.





Producto	smart SILENO city 500
Referencia	19602-74
Código EAN	 4 078500 062732
Un. por caja	1
Tipo de embalaje	Caja de cartón a todo color
Contenido	Router smart, Robot smart SILENO city
Ampliable	Mediante todas las ampliaciones del sistema smart
Tecnología a batería	Batería de Ion-Litio
Potencia de la batería	18 V
Capacidad de la batería	2,0 Ah
Tiempo de carga aprox.	75 min
Tiempos de corte por carga aprox.	65 min
Recomendado para superficie	< 500 m²
Máxima pendiente	Hasta 35 %
Altura de corte, min - max (aprox.)	20 - 50 mm
Bandeja de corte	Disco portacuchillas con 3 cuchillas
Sistema de carga	Automático
Peso aprox.	7,3 kg
Medidas (Lon x Anc x Alt)	55 x 38 x 23 cm
Cable perimetral	150 m
Estacas	200 unidades
Cuchillas de recambio	–
Bornes de conexión	4
Conectores	5
Programación del tiempo de corte	Utiliza el teclado y pantalla o la App smart
LONA Intelligence	•
Limpieza con manguera	•
Función de arranque remoto	3 programas remotos de inicio configurables
Nivel de sonido (percibido) (db)A*	57 (db)A
SensorControl-adapta el corte a la tasa de crecimiento del césped	•
SpotCutting	•
Control mediante smart App	Descarga gratuita, sin tasas de suscripción, disponible para smartphone, tablet y web.
Requisitos	router Wi-Fi y acceso a Internet, smartphone, tablet o pc
Características	Estación de carga, puede usarse en condiciones climáticas de humedad o lluvia, protección antirrobo/código PIN, función mulching, carga automática, colocación flexible de la estación de carga, EasyPassage – manejo automático en zonas estrechas, fácil instalación de las actualizaciones del software, CorridorCut–corta en pasillos muy estrechos



Para más información sobre LONA™, ver página 147.

*Después del registro en www.gardena.com/es/asistencia/servicio-tecnico-robot-cortacesped/registrar-producto/ dentro de los 3 meses posteriores a la compra. Baterías excluidas. Condiciones de garantía en gardena.com/es/warranty.

**ISO 11094

Sets del sistema smart GARDENA – Robot cortacésped



Producto	smart SILENO life 1000	smart SILENO life 1500
Referencia	19702-74	19704-74
Código EAN		
Un. por caja	1	1
Tipo de embalaje	Caja de cartón a todo color	Caja de cartón a todo color
Contenido	Router smart, Robot smart SILENO life	Router smart, Robot smart SILENO life
Ampliable	Mediante todas las ampliaciones del sistema smart	Mediante todas las ampliaciones del sistema smart
Tecnología a batería	Batería de Ion-Litio	Batería de Ion-Litio
Potencia de la batería	18 V	18 V
Capacidad de la batería	2,0 Ah	2,0 Ah
Tiempo de carga aprox.	60 min	60 min
Tiempos de corte por carga aprox.	65 min	65 min
Recomendado para superficie	< 1000 m²	< 1500 m²
Máxima pendiente	Hasta 35 %	Hasta 35 %
Altura de corte, min - max (aprox.)	20 - 50 mm	20 - 50 mm
Bandeja de corte	Disco portacuchillas con 3 cuchillas	Disco portacuchillas con 3 cuchillas
Sistema de carga	Automático	Automático
Peso aprox.	8,3 kg	8,3 kg
Medidas (Lon x Anc x Alt)	58 x 39 x 23 cm	58 x 39 x 23 cm
Cable perimetral	200 m	250 m
Estacas	300 unidades	300 unidades
Cuchillas de recambio	–	–
Bornes de conexión	4	4
Conectores	5	5
Programación del tiempo de corte	Utiliza el teclado y pantalla o la App smart	
LONA Intelligence	•	•
Limpieza con Manguera	•	•
Función de arranque remoto	3 programas remotos de inicio configurables	
Nivel de sonido (percibido) (dB)A*	57 (dB)A	57 (dB)A
SensorControl-adapta el corte a la tasa de crecimiento del césped	•	•
SpotCutting	•	•
Control mediante smart App	Descarga gratuita, sin tasas de suscripción, disponible para smartphone, tablet y web.	
Requisitos	router Wi-Fi y acceso a Internet, smartphone, tablet o pc	
Características	Estación de carga, puede usarse en condiciones climáticas de humedad o lluvia, protección antirrobo/código PIN, función mulching, carga automática, colocación flexible de la estación de carga, EasyPassage – manejo automático en zonas estrechas, fácil instalación de las actualizaciones del software, CorridorCut–corta en pasillos muy estrechos	





Para más información sobre LONA™, ver página 147.

*Después del registro en www.gardena.com/es/asistencia/servicio-tecnico-robot-cortacesped/registrar-producto/ dentro de los 3 meses posteriores a la compra. Baterías excluidas. Condiciones de garantía en gardena.com/es/warranty.

**ISO 11094

Sets del sistema smart GARDENA – Robot cortacésped / Control del riego





Producto	smart Sensor Control Set	Set Programador smart
Referencia	19202-20	19103-20
Código EAN	 4 078500 049023	 4 078500 018906
Un. por caja	1	1
Tipo de embalaje	Caja de cartón a todo color	Caja de cartón a todo color
Contenido	Programador smart, Sensor, Router smart	Programador smart, Router smart
Uso	Para regar plantas usando la smart App	
Ampliable	Mediante todas las ampliaciones del sistema smart	
Requisitos	Wi-Fi router y acceso a Internet, smartphone, tablet o pc	

Extensiones del sistema smart GARDENA – Control del riego



reddot award 2016
winner



Producto	Sensor smart	Producto	Programador smart
Referencia	19040-20	Referencia	19031-20
Código EAN	 4 078500 049009	Código EAN	 4 078500 018869
Un. por caja	1	Un. por caja	1
Tipo de embalaje	Caja de cartón a todo color	Tipo de embalaje	Caja de cartón a todo color
Uso	Medición de la humedad del suelo y la temperatura de la superficie, incluyendo estos parámetros para controlar completamente el riego automático con la App GARDENA smart	Uso	Riego automático mediante la smart App, ideal para su uso con el sistema Micro drip o sprinkler
Conexión compatible con	smart Sets Art. 19060, 19061, 19103, 19102, 19100	Aplicable para	smart Sets Art. 19060, 19061, 19103, 19102, 19100
Puede usarse con	Todos los Sets del sistema smart	Puede usarse con	Todos los Sets del sistema smart, Distribuidor automático de zonas (1197)
Energía	2 x AA 1,5 V baterías alcalinas (LR6, no incluida)	Energía	3 x AA 1,5 V baterías alcalinas (LR6, no incluida)
Indicador de estado LED	Potencia de la señal de la conexión inalámbrica con el router smart	Indicador de estado LED	Riego activado, señal de potencia, aviso de batería
Humedad del suelo	0 - 100 %	Salidas programables	1
Temperatura exterior	-1 - +50 °C	Duración del riego	1 min - 10 h
Control mediante smart App	Descarga gratuita, sin tasas de suscripción, disponible para smartphone, tablet y web.	Frecuencia	Libre selección de los días
Requisitos	Router smart, Wi Fi router y acceso a Internet, smartphone, tablet o pc	Conexión al grifo	26,5 mm (G 3/4"), 33,3 mm (G 1")
		Presión de trabajo	0,5 - 12 bar
		Control mediante smart App	Descarga gratuita, sin tasas de suscripción, disponible para smartphone, tablet y web.
		Requisitos	Router smart, Wi Fi router y acceso a internet, smartphone, tablet o pc
		Características	Libre selección de los días, avisos de heladas enviados a la smart App cuando las temperaturas bajan de los 5°C





NUEVO

CE



NUEVO

CE

Producto	Set Control de riego smart	Control del riego smart
Referencia	19210-20	19035-20
Código EAN	 4 078500 049030	 4 078500 031653
Un. por caja	1	1
Tipo de embalaje	Caja de cartón a todo color	Caja de cartón a todo color
Uso	Riego de múltiples áreas mediante la smart App, control de seis válvulas de riego de 24 V por cada dispositivo	Riego de múltiples áreas mediante la smart App, control de seis válvulas de riego de 24 V por cada dispositivo
Puede usarse con	A través de otras expansiones del sistema smart, para más de seis zonas de riego con dispositivos smart adicionales de control de riego	Válvula de riego 24-V (art.no. 1278), control de bomba 24-V (art.no. 1273), sensores smart, todos los Sets del sistema smart
Energía	230 V / 24 V	230 V / 36 V
Número de válvulas de riego de 24V que pueden controlarse	6	6
Programas de riego individuales por cada válvula	Configuración individual mediante la app	Configuración individual mediante la app
Duración de riego por programa	Configuración individual mediante la app	Configuración individual mediante la app
Uso adecuado en exteriores	• Protection class IP X4	• Protection class IP X4
Canal principal para controlar una bomba	•	•
Conexión a la válvula	24-V cable de conexión (1280)	24-V cable de conexión (1280)
Control mediante smart App	Descarga gratuita, sin tasas de suscripción, disponible para smartphone, tablet y web	Descarga gratuita, sin tasas de suscripción, disponible para smartphone, tablet y web
Requisitos	Wi-Fi router y acceso a Internet, smartphone, tablet o pc	Router smart, Wi Fi router y acceso a internet, smartphone, tablet o pc





**ENGINEERED
IN GERMANY**



Producto	Set smart de bomba automática para el hogar y el jardín 5000/5	Bomba smart automática para el hogar y el jardín 5000/5
Referencia	19106-20	19080-20
Código EAN	 4 078500 022545	 4 078500 022538
Un. por caja	1	1
Tipo de embalaje	Caja de cartón a todo color	Caja de cartón a todo color
Contenido	Bomba smart automática 5000/5, Router smart	Bomba smart automática 5000/5
Ampliable / Conexión compatible con	Mediante todas las ampliaciones del sistema smart	Todos los Set del sistema smart
Opciones de empleo	Uso automático de agua no potable – para el riego del jardín o uso doméstico	
Potencia nominal	1300 W	1300 W
Caudal máx.	5000 l/h	5000 l/h
Altura máx de elevación / presión máx	50 m / 5,0 bar	50 m / 5,0 bar
Altura de extracción	8 m	8 m
Turbina	Jet	Jet
Peso aprox.	14 kg	13,4 kg
Medidas (Lon x Anc x Alt) aprox.	47 x 26 x 34 cm	47 x 26 x 34 cm
Temperatura máx.	35° C	35° C
Cable alimentación	1,5 m H07 RNF	1,5 m H07 RNF
Rosca de conexión	33,3 mm (G 1")	33,3 mm (G 1")
Número de salidas	2 (1 orientable)	2 (1 orientable)
Disyuntor térmico para proteger el motor contra sobrecargas	Sin mantenimiento	Sin mantenimiento
Compatible con programador de riego	•	•
Regulación del tiempo de operación	•	•
Tapón de desagüe	•	•
Programa pequeñas cantidades	•	•
Nivel de protección	IP X4	IP X4
Protección contra climatología adversa	Rayos UV y lluvia	Rayos UV y lluvia
Característica	Doble sistema de estanqueidad entre el motor y la turbina, Pre-filtro integrado, Arranque/paro automático, Seguro contra el funcionamiento en seco + aviso de posible fuga	
Control mediante smart App	Descarga gratuita, sin tasas de suscripción, disponible para smartphone, tablet y web	
Requisitos	Wi Fi router y acceso a internet, smartphone, tablet o pc	Router smart, Wi Fi router y acceso a internet, smartphone, tablet o pc
Características	Fácil instalación de las actualizaciones del software, eje de acero inoxidable	





Producto	Adaptadores smart	Adaptadores smart Set de 3 piezas
Referencia	19095-20	19096-20
Código EAN	 4 078500 035279	 4 078500 035286
Un. por caja	1	1
Tipo de embalaje	Caja de cartón a todo color	Caja de cartón a todo color
Contenido	Adaptadores smart	3 x Adaptadores smart
Uso	Adaptadores conmutables para conectar cualquier dispositivo eléctrico al sistema smart de GARDENA (p.e. luces, bombas, accesorios de agua)	
Puede usarse con	Todos los Sets del sistema smart	
Instalación exterior (protección contra salpicaduras de agua)	• Grado de protección IP 44	
Máxima carga conmutable	3680 W	
Cambio automático on/off	Configurado individualmente mediante la app	
Cambio manual on/off	Mediante la smart app	
Cambio manual on/off en el adaptador	•	
Clavijas estancas	•	
Uso para todo el año en temperaturas hasta -20°C	•	
Control mediante smart App	Descarga gratuita, sin tasas de suscripción, disponible para smartphone, tablet y web	
Requisitos	Router smart, Wi Fi router y acceso a internet, smartphone, tablet o pc	

**El adaptador smart –
Adecuado para distintas aplicaciones alrededor de la casa y el jardín, incluyendo:**



Iluminación de jardín



Accesorios de agua



Bombas

Robots cortacésped GARDENA

EL robot cortacésped inteligente. SILENO.

Los robots cortacésped GARDENA son dispositivos inteligentes que cuentan con los beneficios de Full Connect, AI-precise y Auto Weather & Terrain y son los más silenciosos de su clase. Nuestros SILENO smart incluyen una pieza de hardware llamada LONA™ Intelligence que permite la localización y navegación de su robot cortacésped.** Descubra el siguiente nivel de cuidado inteligente del césped con seguimiento de ubicación, mapeo de jardines, gestión de zonas, protección de áreas y muchas más funciones por venir.



Full Connect

Totalmente conectado a al sistema GARDENA smart. Su jardín es atendido desde cualquier lugar***.

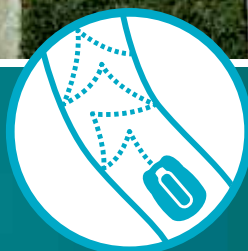

AI-precise

LONA™ Intelligence** que aprende, mapea y se adapta a tu jardín individual.



Pro-silent

El más silencioso de su categoría.



Auto Weather & Terrain

El SILENO funciona bajo cualquier clima y condiciones, lluvia o sol, céspedes fáciles o complejos.

***Obtenga la experiencia completa con nuestra gama GARDENA smart

**LONA™ Intelligence solo es aplicable a modelos smart SILENO city y smart SILENO life.

*Después de registrarse en gardena.com/es/asistencia/registro-garantia/ dentro de los 3 meses posteriores a la compra. Condiciones de garantía en gardena.com/es/warranty.

El siguiente nivel de cuidado inteligente del césped. Nuestro robot cortacésped smart SILENO La gama viene con LONA™ Intelligence*, que permite la localización y la navegación. Es una tecnología basada en IA con seguimiento de ubicación que aprende, mapea y adapta a jardines individuales. Como parte de las actualizaciones de la aplicación smart GARDENA, LONA™ Intelligence continuamente evoluciona y ofrece un producto aún más emocionante y altamente relevante para nuestros consumidores ahora y en los próximos años.

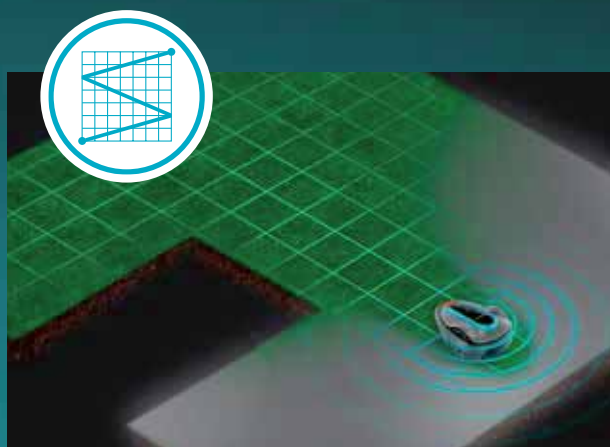

GARDEN MAPPING

LONA™ Intelligence aprende el diseño de su jardín.

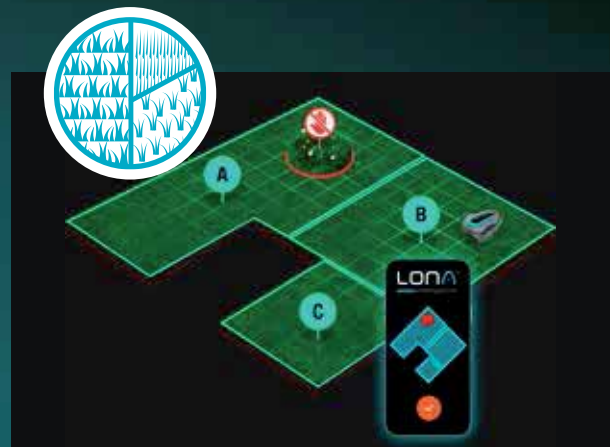

ZONE MANAGEMENT

LONA™ sabe dónde cortar con menos o más frecuencia, basado en zonas definidas por el usuario configuradas a través de la aplicación inteligente.



AREA PROTECT

LONA™ te deja definir zonas donde no debe estar.



LOCATION TRACKING

LONA™ te permite marcar la localización de tu SILENO en tiempo real.

*LONA™ Intelligence solo es aplicable a los modelos smart SILENO city y smart SILENO life.

Robots cortacésped para pequeños jardines



reddot winner 2021



Producto	Robot cortacésped SILENO mínimo	Robot cortacésped SILENO mínimo
Referencia	15201-34	15202-34
Código EAN		
Un. por caja	1	1
Tipo de embalaje	Display de cartón a todo color	Display de cartón a todo color
Contenido	Robot cortacésped SILENO mínimo	
Tecnología de batería	-	
Battery technology	Batería de Ion-Litio	
Potencia de la batería	18 V	
Capacidad de la batería	2,0 Ah	
Tiempo de carga aprox.	75 min	
Tiempos de corte por carga aprox.	65 min	
Recomendado para superficie	< 250 m ²	< 500 m ²
Desnivel máximo	Hasta 25%	
Altura de corte, min - max (aprox.)	20 - 45 mm	
Bandeja de corte	Disco portacuchillas con 3 cuchillas	
Sistema de carga	Automático	
Peso aprox.	6,1 kg	
Medidas (Lon x Anc x Alt)	52 x 34 x 22 cm	
Cable perimetral	150 m	
Estacas	150 unidades	
Cuchillas de recambio	-	
Bornes de conexión	4	
Conectores	5	
Programar el tiempo de corte	Con la App GARDENA Bluetooth®	
Se puede usar en lluvia	•	
Protección antirrobo / Código PIN	•	
Se limpia con la manguera	•	
Función de arranque remoto	3 puntos de arranque remotos configurables	
Posición flexible de la estación de carga	•	
Nivel de sonido (Percibido) (dB)A*	57 (dB)A	
CorridorCut-corta en pasillos muy estrechos	•	
SensorControl-adapta el corte a la tasa de crecimiento del césped	•	
Sensor de heladas	•	
SpotCutting	•	
Control mediante smart App	GARDENA Bluetooth® App. Gratis, sin suscripciones, disponible para smartphones y tablet	
Requisitos	Smartphone Android o IOS con Bluetooth®	

**ISO 11094



Robot cortacésped para jardines pequeños



LONA™
Intelligence

smart



Producto	SILENO city 250	smart SILENO city 500
Referencia	15001-34	19602-74
Código EAN	 4 078500 032582	 4 078500 062732
Un. por caja	1	1
Tipo de embalaje	Caja de cartón a todo color	Caja de cartón a todo color
Tecnología Accu	Batería de Ion-Litio	Batería de Ion-Litio
Potencia de la batería	18 V	18 V
Capacidad de la batería	2,0 Ah	2,0 Ah
Tiempo de carga aprox.	75 min	75 min
Tiempos de corte por carga aprox.	65 min	65 min
Recomendado para superficie	< 250 m²	< 500 m²
Desnivel máximo	Hasta 35%	Hasta 35%
Altura de corte, min - max (aprox.)	20 - 50 mm	20 - 50 mm
Bandeja de corte	Disco portacuchillas con 3 cuchillas	Disco portacuchillas con 3 cuchillas
Sistema de carga	Automático	Automático
Peso aprox.	7,3 kg	7,3 kg
Medidas (Lon x Anc x Alt)	55 x 38 x 23 cm	a
Cable perimetral	150 m	150 m
Estacas	200 unidades	200 unidades
Cuchillas de recambio	-	-
Bornes de conexión	4	4
Conectores	5	5
Programación del tiempo de corte	Con una pantalla o con la GARDENA Bluetooth® App	Usando el panel de selección, la pantalla y la smart App
LONA Intelligence	-	•
Estación de carga	•	•
Funciona bajo la lluvia	•	•
Protección antirrobo / Código PIN	•	•
Se puede lavar con manguera	•	•
Carga automática	•	•
Función de arranque remoto	3 puntos de arranque remotos configurables	3 puntos de arranque remotos configurables
Posición flexible de la estación de carga	•	•
Nivel de sonido (Percibido) (db)A*	57 (db)A	57 (db)A
Atraviesa pasillos estrechos	•	•
CorridorCut—corta en pasillos muy estrechos	•	•
SensorControl—adapta el corte a la tasa de crecimiento del césped	•	•
Sensor de heladas	•	•
Césped sin marcas	•	•
Control mediante smart App	GARDENA Bluetooth® App. Gratis, sin suscripciones, disponible para smartphones y tablet	Descarga gratuita, sin tasas de suscripción, disponible para smartphone, tablet y web.
Requisitos	Smartphone Android o IOS con Bluetooth®	router Wi-Fi y acceso a Internet, smartphone, tablet o pc

**ISO 11094

Robot cortacésped para jardines medianos



Producto	SILENO Life 750	SILENO Life 1000	smart SILENO life 1000
Referencia	15101-34	15102-34	19702-74
Código EAN	 4 078500 043649	 4 078500 043748	 4 078500 062480
Un. por caja	1	1	1
Tipo de embalaje	Caja de cartón a todo color	Caja de cartón a todo color	Caja de cartón a todo color
Tecnología de batería	Batería de Ion-Litio	Batería de Ion-Litio	Batería de Ion-Litio
Potencia de la batería	18 V	18 V	18 V
Capacidad de la batería	2,0 Ah	2,0 Ah	2,0 Ah
Tiempo de carga aprox.	60 min	60 min	60 min
Tiempos de corte por carga aprox.	65 min	65 min	65 min
Recomendado para superficie	< 750 m²	< 1000 m²	< 1000 m²
Desnivel máximo	Hasta 35%	Hasta 35%	Hasta 35%
Altura de corte, min - max (aprox.)	20 - 50 mm	20 - 50 mm	20 - 50 mm
Bandeja de corte	Disco portacuchillas con 3 cuchillas	Disco portacuchillas con 3 cuchillas	Disco portacuchillas con 3 cuchillas
Sistema de carga	Automático	Automático	Automático
Peso aprox.	8,3 kg	8,3 kg	8,3 kg
Medidas (Lon x Anc x Alt)	58 x 39 x 23 cm	58 x 39 x 23 cm	58 x 39 x 23 cm
Cable perimetral	200 m	200 m	200 m
Estacas	300 unidades	300 unidades	300 unidades
Cuchillas de recambio	–	–	–
Bornes de conexión	4	4	4
Conectores	5	5	5
Programación del tiempo de corte	Utilizando el teclado y pantalla o GARDENA Bluetooth® App		Usando el panel de selección, la pantalla y la smart App
LONA Intelligence	–	–	•
Estación de carga	•	•	•
Funciona bajo la lluvia	•	•	•
Protección antirrobo / Código PIN	•	•	•
Se puede lavar con manguera	•	•	•
Carga automática	•	•	•
Función de arranque remoto	3 puntos de arranque remotos configurables	3 puntos de arranque remotos configurables	3 puntos de arranque remotos configurables
Posición flexible de la estación de carga	•	•	•
Nivel de sonido (Percibido) (dB)A*	57 (dB)A	57 (dB)A	57 (dB)A
Atraviesa pasillos estrechos	•	•	•
CorridorCut—corta en pasillos muy estrechos	•	•	•
SensorControl-adapta el corte a la tasa de crecimiento del césped	•	•	•
Sensor de heladas	•	•	•
Césped sin marcas	•	•	•
Control mediante smart App	GARDENA Bluetooth® App. Gratis, sin suscripciones, disponible para smartphones y tablet		Descarga gratuita, sin tasas de suscripción, disponible para smartphone, tablet y web.
Requisitos	Smartphone Android o IOS con Bluetooth®		router Wi-Fi y acceso a Internet, smartphone, tablet o pc

**ISO 11094

Robot cortacésped para jardines grandes



Producto	SILENO Life 1250	SILENO Life 1500	smart SILENO life 1500
Referencia	15103-34	15108-34	19704-74
Código EAN	 4 078500 043854	 4 078500 060677	 4 078500 062367
Un. por caja	1	1	1
Tipo de embalaje	Caja de cartón a todo color	Caja de cartón a todo color	Caja de cartón a todo color
Tecnología de batería	Batería de Ion-Litio	Batería de Ion-Litio	Batería de Ion-Litio
Potencia de la batería	18 V	18 V	18 V
Capacidad de la batería	2,0 Ah	2,0 Ah	2,0 Ah
Tiempo de carga aprox.	60 min	60 min	60 min
Tiempos de corte por carga aprox.	65 min	65 min	65 min
Recomendado para superficie	< 1250 m²	< 1500 m²	< 1500 m²
Desnivel máximo	Hasta 35%	Hasta 35%	Hasta 35%
Altura de corte, min - max (aprox.)	20 - 50 mm	20 - 50 mm	20 - 50 mm
Bandeja de corte	Disco portacuchillas con 3 cuchillas	Disco portacuchillas con 3 cuchillas	Disco portacuchillas con 3 cuchillas
Sistema de carga	Automático	Automático	Automático
Peso aprox.	8,3 kg	8,3 kg	8,3 kg
Medidas (Lon x Anc x Alt)	58 x 39 x 23 cm	58 x 39 x 23 cm	58 x 39 x 23 cm
Cable perimetral	250 m	250 m	250 m
Estacas	300 unidades	300 unidades	300 unidades
Cuchillas de recambio	-	-	-
Bornes de conexión	4	4	4
Conectores	5	5	5
Programación del tiempo de corte	Utilizando el teclado y pantalla o GARDENA Bluetooth® App	Utilizando el teclado y pantalla o GARDENA Bluetooth® App	Usando el panel de selección, la pantalla y la smart App
LONA Intelligence	-	-	•
Estación de carga	•	•	•
Funciona bajo la lluvia	•	•	•
Protección antirrobo / Código PIN	•	•	•
Se puede lavar con manguera	•	•	•
Carga automática	•	•	•
Función de arranque remoto	3 puntos de arranque remotos configurables	3 puntos de arranque remotos configurables	3 puntos de arranque remotos configurables
Posición flexible de la estación de carga	•	•	•
Nivel de sonido (Percibido) (db)A*	57 (db)A	57 (db)A	57 (db)A
Atraviesa pasillos estrechos	•	•	•
CorridorCut—corta en pasillos muy estrechos	•	•	•
SensorControl—adapta el corte a la tasa de crecimiento del césped	•	•	•
Sensor de heladas	•	•	•
Césped sin marcas	•	•	•
Control mediante smart App	GARDENA Bluetooth® App. Gratis, sin suscripciones, disponible para smartphones y tablet		Descarga gratuita, sin tasas de suscripción, disponible para smartphone, tablet y web.
Requisitos	Smartphone Android o IOS con Bluetooth®		router Wi-Fi y acceso a Internet, smartphone, tablet o pc

**ISO 11094

Accesorios para los robots cortacésped

		  	
Producto	Garaje para robot cortacésped	ZoneProtect	Soporte pared
Referencia	15020-20	15021-20	4045-60
Código EAN	 4 078500 046107	 4 078500 056830	 4 078500 054782
Un. por caja	1	1	1
Tipo de embalaje	Caja de cartón a todo color	Caja de cartón a todo color	Caja de cartón a todo color con fijación
Uso	Protección para el robot cortacésped y su estación de carga contra la lluvia y el sol	Exclusión flexible y temporal de áreas de césped para segar	Para guardar en invierno ahorrando espacio
Aplicable para	SILENO mínimo, SILENO city, smart SILENO city, SILENO life, smart SILENO life	SILENO mínimo, SILENO city, smart SILENO city, SILENO life, smart SILENO life	SILENO mínimo, SILENO city, smart SILENO city
Contenido	1 x caseta, 6 x tornillo de anclaje	1 generador de señales ZoneProtect incl. batería, cable de carga USB	1 x soporte pared, Material para fijación

Accesorios para los robots cortacésped

				
Producto	Caja de protección invernal	Bolsa de almacenamiento	Kit mantenimiento y limpieza	Cepillos de limpieza para ruedas
Referencia	4056-20	4057-20	4067-20	4030-20
Código EAN	 4 078500 024990	 4 078500 024983	 4 078500 024969	 4 078500 036436
Un. por caja	1	1	1	1
Tipo de embalaje	Caja de cartón a todo color con fijación	Caja de cartón a todo color con fijación	Blister informativo a todo color	Caja de cartón a todo color con fijación
Uso	Para guardar en invierno ahorrando espacio	Para guardar y mantener en invierno	Para un cuidado y mantenimiento de su robot	Protege las ruedas de suciedad y césped
Aplicable para	Todos los Robot cortacésped GARDENA			SILENO city / smart SILENO city, SILENO life / smart SILENO life
Contenido	1 caja protectora	1 x caja	Protector plástico, spray limpieza, cepillo limpieza, almoadilla abrasiva y destornillador, Bayeta de microfibra	1x set de cepillos de limpieza para ruedas

Accesorios para los robots cortacésped

Producto	Cuchillas de recambio	Conectores / Bornes de conexión	Estacas	Cable perimetral 150 m	Cable perimetral 50 m	Kit reparador Cable perimetral
Referencia	4087-20	4089-20	4090-20	4088-60	4058-60	4059-60
Código EAN						
Un. por caja	5	5	2	1	1	1
Tipo de embalaje	Blisters informativo a todo color	Blisters informativo a todo color	Caja de cartón a todo color	Disco a todo color	Blisters informativo a todo color	Blisters informativo a todo color
Uso	Para cambiar las cuchillas	Para el cable perimetral	Para fijar el cable perimetral	Para expandir o ajustar el área de césped a segar	Para extender o ajustar la zona de césped a cortar	Para la reparación del cable si está dañado o para realizar ajustes al área de corte.
Aplicable para	Todos los Robot cortacésped GARDENA					
Contenido	9 cuchillas (3 kits) con tornillos de fijación	6 bornes de conexión, 3 conectores	100 unidades	150 m cable perimetral	50 m cable perimetral	5 m cable perimetral 6 x bornes de conexión 10 x estacas



Sensor de heladas

Tan pronto como las temperaturas exteriores se acercan a la congelación, el programa del robot cortacésped se para. Esto protege el césped, ya que cortar daña la hierba cuando está congelada.



Lavable con manguera

Simplemente limpie el SILENO mínimo, city y life usando su manguera de jardín. ¡Y estás listo para empezar!



CorridorCut

Cortar el césped incluso en pasillos difíciles o estrechos desde 60 cm no es problema para SILENO mínimo, city y life gracias a la función CorridorCut. Debido a un patrón de corte especial, el césped se corta uniformemente.



SensorControl

Todos los modelos tienen SensorControl función: el corte inteligente. El sistema ajusta automáticamente el tiempo de corte basado en el crecimiento de la hierba.

Servicio y soporte

¿Cómo se obtiene un césped hermoso y se gana más tiempo? Con un robot cortacésped Pero, ¿qué robot cortacésped es el correcto? ¿Debo estar pendiente? Asegura con nuestro soporte y servicio de garantía.

Nuestro servicio de un vistazo

Servicio de planificación

El robot cortacésped ideal para cualquier jardín

Asesoramos en la selección y ayuda con la planificación. Asesoramiento en línea disponible en el soporte de asistencia de robots cortacésped.

<https://www.gardena.com/es/asistencia/servicio-tecnico-robot-cortacesped/>

Servicio de instalación

Instalado y en marcha.

Es fácil instalar un cortacésped robótico GARDENA. Si no tienes tiempo para hacerlo tú mismo, deja que un profesional haga el trabajo por una tarifa fija.

No dude en consultar en nuestra web <https://www.gardena.com/es/asistencia>



Productos de Batería GARDENA

Pasión potenciada por GARDENA



Herramientas de batería para todos los trabajos del jardín



CUIDADO DEL
CÉSPED



CUIDADO DE
ÁRBOLES Y SETOS



LIMPIEZA



BOMBAS

Dos tipos de potencia de batería

18V POWER FOR ALL Sistema de Batería

Para múltiples tareas.



Herramientas de Batería integradas

Batería Li-Ion integrada para
pequeñas tareas.



Finalmente, elige la opción correcta de producto

Set

Herramienta, batería y cargador, todo incluido;
perfecto si es la primera vez que utiliza el sistema de
batería 18V **POWER FOR ALL**.

Individual

Ideal si ya tienes una batería y cargador 18V **POWER
FOR ALL** compatible en casa.



3 años de garantía

Después de registrar el producto en
<https://www.gardena.com/es/asistencia/registro-garantia/registro-bateria/>

*Después del registro en www.gardena.com/es/asistencia/servicio-tecnico-robot-cortacesped/registrar-producto/
dentro de los 3 meses posteriores a la compra. Baterías excluidas. Condiciones de garantía en [gardena.com/es/warranty](https://www.gardena.com/es/warranty).

GARDENA 18V POWER FOR ALL Battery System

POWER FOR ALL ALLIANCE es una de las alianzas de baterías de marcas más grandes de los principales fabricantes en todo el mundo y ofrece la mayor variedad de aplicaciones para su hogar y jardín.

Unidos en un ecosistema de batería de 18V

Un sistema de batería versátil de 18 V para todas las necesidades dentro y alrededor de la casa hace que sea fácil pasar del interior al exterior. Una batería se puede usar en más de 70 productos para más de 100 aplicaciones diferentes en el hogar y el jardín.

Co-fundador de **POWER FOR ALL ALLIANCE**, GARDENA proporciona aún más flexibilidad en usando una batería para todas las baterías de jardín herramientas.

Todos los productos de 18V GARDENA **POWER FOR ALL** son equipado con indicador LED, ver siempre el estado de carga mientras trabajo.



Una batería para
+70 herramientas



POWER FOR ALL ALLIANCE los beneficios de un vistazo



Uno de los sistemas de batería más amplios entre marcas.



Gran variedad de aplicaciones para toda la casa y el jardín.



Ahorra espacio.
Ahorra dinero.
Protege el medioambiente.



Flexibilidad del sistema expansible de herramientas de muchas marcas.



100% compatible con **POWER FOR ALL ALLIANCE**.*

Descubre todas las marcas en powerforall-alliance.com

*Bosch PSM 18 LI + Bosch ALB 18 LI

Césped

Cortar

Li-Ion
POWER +

POWER FOR
ALL 18V
ALLIANCE



14620 / 14621 / 14630 / 14632 / 14638

Recortar



9884 / 9886 / 9887 / 9889 / 9822



14702 / 14700 / 14701

Árboles y setos



9836 / 9885 / 9888



14733 / 14730 / 14731

14770 / 14732



14772 /
14774 /
14776

Limpieza



9339 / 9340



14800 / 14890

Bombas



14600 / 14602



Cortacésped de batería GARDENA

El cortacésped perfecto para cada tamaño de jardín

Nuestros cortacéspedes a batería son fáciles de usar, ergonómicos y fiables. Con nuestros cortacésped, su césped se corta limpiamente y la hierba cortada se recoge de manera eficiente. Para un césped bonito y saludable.

Cortacésped de batería

ENGINEERED
IN GERMANY



Producto	Cortacésped HandyMower 22/18V P4A	Cortacésped HandyMower 22/18V P4A solo
Referencia	14620-20	14620-55
Código EAN		
Un. por caja	1	1
Tipo de embalaje	Caja de cartón a todo color	Caja de cartón a todo color
Duración batería	25 min max.	
m ² por duración	50 m ² max.	
Ancho de corte	22 cm	
Ajuste centralizado de la altura de corte	3 niveles 30 - 50 mm	
Mango Ergonómico	•	
Indicador LED del nivel carga	•	
Batería incluida	•	–
Cargador incluido	•	–
Tipo de Batería	Li-Ion	–
Potencia batería	18 V Li-Ion / 2,5 Ah	–
Peso	4,7 kg	4,2 kg
Varios	Incluye Batería P4A PBA 18V/45, incluye Cargador de batería P4A AL 1810 CV	–
Características particulares	Cuchilla de mulching, compacto para guardar, mango pivotante	

Perfecto para jardines pequeños



Ligero y maniobrable

Se acabaron los enchufes y llevar objetos pesados por el jardín, el HandyMower es rápido, ligero y ágil. Con un ligero toque se desliza sin esfuerzo por tu jardín, cortando incluso la hierba más complicada. Es tan ligero que podrías segar el césped con una mano.

Compacto

Siega donde no habías segado antes, en pequeños huecos o bajo obstáculos. El HandyMower se ajusta entre zonas con flores, bajo muebles de jardín y en cualquier lugar donde normalmente usarías un cortabordes. Además, su pequeña base asegura un espacio de almacenamiento pequeño.

Nada que vaciar

No es necesario un cesto, en cambio el HandyMower esparce los pequeños cortes por césped. Esos trozos caen entonces en tu césped actuando como fertilizante y ahorrándote tiempo y esfuerzo.

Cortacésped de batería

ENGINEERED
IN GERMANY



POWER FOR
ALL 18V
ALLIANCE



NUEVO

CE



NUEVO

CE

POWER FOR
ALL 18V
ALLIANCE



NUEVO

CE



NUEVO

CE

Producto	Set cortacésped de batería PowerMax 30/18V P4A	Cortacésped de batería PowerMax 30/18V P4A sin batería	Set cortacésped de batería PowerMax 32/18V P4A	Cortacésped de batería PowerMax 32/18V P4A sin batería
Referencia	14630-20	14630-55	14632-20	14632-55
Código EAN				
Un. por caja	1	1	1	1
Tipo de embalaje	Caja de cartón a todo color	Caja de cartón a todo color	Caja de cartón a todo color	Caja de cartón a todo color
Recomendado para superficie	150 m ² max.		200 m ² max.	
Ancho de corte	30 cm		32 cm	
Capacidad del cesto	25 l		30 l	
Ajuste centralizado de la altura de corte	Axial, 3 alturas 35 / 50 / 65 mm		4 alturas 35 / 45 / 55 / 65 mm	
Mango Ergonómico	•		ErgoTec	
Peines laterales (para apurar cerca de los laterales)	•		•	
Motor PowerPlus (sin escobillas)	•		•	
Mango plegable	•		•	
Indicador nivel de llenado	•		•	
QuickFit ajuste de altura	-		QuickFit Plus	
Sistema CnC	•		•	
Indicador LED del nivel carga	-		•	
Batería incluida	•	-	•	-
Cargador incluido	•	-	•	-
Tipo de Batería	Li-Ion	-	Li-Ion	-
Potencia batería	18 V Li-Ion / 4,0 Ah	-	18 V Li-Ion / 4,0 Ah	-
Peso	8,6 kg	8,0 kg	10,2 kg	9,6 kg
Suministro	Incluye 2 baterías P4A PBA 18V/72, incl. cargador P4A AL 1810 CV	-	Incluye 2 baterías P4A PBA 18V/72, incl. cargador P4A AL 1810 CV	-



Mango con forma ergonómica

Uso fácil y cómodo.



Indicador LED del nivel de llenado

Con los LED en el mango, el nivel de carga es claramente visible durante el trabajo.



QuickFit Plus

Ajuste de altura central: para facilitar ajuste de la altura de corte.

Cortacésped de batería

ENGINEERED
IN GERMANY



POWER FOR ALL 18V ALLIANCE



POWER FOR ALL 18V ALLIANCE



Producto	Set Cortacésped batería PowerMax 32/36V P4A	Cortacésped batería PowerMax 32/36V P4A sin batería	Set Cortacésped de batería PowerMax 37/36V P4A	Cortacésped de batería PowerMax 37/36V P4A sin batería
Referencia	14621-20	14621-55	14638-20	14638-55
Código EAN				
Un. por caja	1	1	1	1
Tipo de embalaje	Caja de cartón a todo color	Caja de cartón a todo color	Caja de cartón a todo color	Caja de cartón a todo color
Recomendado para superficie	200 m ² max.		350 m ² max.	
Ancho de corte	32 cm		37 cm	
Capacidad del cesto	30 l		45 l	
Ajuste centralizado de la altura de corte	10 niveles 20 - 60 mm		4 alturas 35 / 45 / 55 / 65 mm	
Mango Ergonómico	ErgoTec		ErgoTec Plus	
Peines laterales (para apurar cerca de los laterales)	•		•	
Motor PowerPlus (sin escobillas)	•		•	
Mango plegable	•		•	
Mango telescópico	-		•	
Indicador nivel de llenado	•		•	
QuickFit ajuste de altura	•		QuickFit Plus	
Sistema CnC	•		•	
Indicador LED del nivel carga	•		•	
Batería incluida	• 2 x	-	• 2 x	-
Cargador incluido	• Quick Charger	-	• Quick Charger	-
Tipo de Batería	Li-Ion	-	Li-Ion	-
Potencia batería	2 x 18 V Li-Ion / 2,5 Ah = 36 V Power	-	2 x 18 V Li-Ion / 4,0 Ah = 36 V Power	-
Peso	9,3 kg	8,4 kg	15,1 kg	13,9 kg
Suministro	Incluye 2 baterías P4A PBA 18V/45, Incl. cargador rápido P4A AL 1830 CV	-	Incluye 2 baterías P4A PBA 18V/72, Incl. cargador rápido P4A AL 1830 CV	-



PowerPlus, brushless Motor

Motor de alta potencia con transmisión por engranajes de alto par que ofrece un corte de precisión. Particularmente eficiente gracias a su durabilidad.

Sistema Plus CnC (Sistema de corte y recogida)

Recoge más hierba en el cesto gracias a la circulación del aire, lo que significa que se vacía con menos frecuencia y ayuda a ahorrar tiempo.

PowerMax Cortacésped Eléctrico

Potente y Ergonómico



Para el mantenimiento del césped, los cortacésped eléctricos PowerMax garantizan excelentes resultados de corte y la recolección óptima de la hierba, gracias al motor PowerPlus y la doble hoja endurecida DuraEdge.



Cortacésped eléctrico

ENGINEERED
IN GERMANY



Producto	Cortacésped eléctrico PowerMax 32/1200 G2	Cortacésped eléctrico PowerMax 37/1800 G2	Cortacésped eléctrico PowerMax 1800/42
Referencia	14633-20	14637-20	5042-20
Código EAN	 4 078500 062022	 4 078500 062039	 4 078500 031080
Un. por caja	1	1	1
Tipo de embalaje	Caja de cartón a todo color	Caja de cartón a todo color	Caja de cartón a todo color
Recomendado para superficie	300 m ² max.	500 m ² max.	800 m ² max.
Potencia nominal	1200 W	1800 W	1800 W
Ancho de corte	32 cm	37 cm	42 cm
Capacidad del cesto	30 l	45 l	45 l
Ajuste centralizado de la altura de corte	4 alturas 35 / 45 / 55 / 65 mm	4 alturas 35 / 45 / 55 / 65 mm	5 niveles 20 - 60 mm
QuickFit ajuste de altura	QuickFit Plus	QuickFit Plus	QuickFit Plus
Mango Ergonómico	ErgoTec	ErgoTec Plus	ErgoTec Plus
Manillar telescópico	-	•	•
Peines laterales (para apurar cerca de los laterales)	•	•	•
Motor PowerPlus	•	•	•
Manillar plegable	•	•	•
Cuchilla DuraEdge	•	•	•
Indicador nivel de llenado	•	•	•
Sistema CnC	•	•	CnC Plus
Peso	9,5 kg	14,2 kg	14,3 kg
Varios	-	-	Incluye opción mulching
Características particulares	Cuchillas de precisión para unos resultados excelentes	Cuchillas de precisión para unos resultados excelentes	2 en 1 (incluye opción mulching), rueda trasera extra grande, almacenamiento compacto





GARDENA Original Cuchillas de repuesto

Cuchillas de doble endurecimiento con rectificado de precisión para obtener excelentes resultados de corte. Esto mantiene la cuchilla afilada durante mucho tiempo y garantiza resultados de corte precisos.

Recambios para cortacéspedes

			
Producto	Cuchillas de recambio	Cuchillas de recambio	Cuchillas de recambio
Referencia	4105-20	4100-20	4103-20
Código EAN	 4 078500 050197	 4 078500 024099	 4 078500 035156
Un. por caja	3	3	3
Tipo de embalaje	Embalaje individual	Embalaje individual	Embalaje individual informativo
Aplicable para	Ref. 5023, 14620	Ref. 5033, 5039, 14621	Ref. 5038, 14638, 14637
Varios	Acero reforzado	–	Acero reforzado

Recambios para cortacéspedes

			
Producto	Cuchillas de recambio	Cuchillas de recambio	Cuchillas de recambio
Referencia	4120-20	4121-20	4017-20
Código EAN	 4 066407 003309	 4 066407 003323	 4 078500 002608
Un. por caja	3	3	3
Tipo de embalaje	Embalaje individual	Embalaje individual	Embalaje individual
Aplicable para	Ref. 14630	Ref. 14632, 14633	Ref. 4076, 5042
Varios	Acero reforzado, corte de precisión	Acero reforzado, corte de precisión	Cuchilla de precisión DuraEdge

Recambios para cortacéspedes

**ENGINEERED
IN GERMANY** 

					
Producto	 Cargador Standard P4A AL 1810 CV	 Batería Accu P4A PBA 18V/36	 Batería Accu P4A PBA 18V/45	 Batería Accu P4A PBA 18V/72	 Cargador rápido P4A AL 1830 CV
Referencia	14900-20	14902-20	14903-20	14905-20	14901-20
Código EAN	 4 078500 054379	 4 078500 054393	 4 078500 054416	 4 078500 054430	 4 078500 054386
Un. por caja	1	2	2	2	1
Tipo de embalaje	Caja de cartón a todo color	Caja de cartón a todo color	Caja de cartón a todo color	Caja de cartón a todo color	Caja de cartón a todo color
Tecnología de batería	–	Li-Ion	Li-Ion	Li-Ion	–
Potencia de la batería	18 V	18 V	18 V	18 V	18 V
Capacidad de la batería	–	2,0 Ah	2,5 Ah	4,0 Ah	–
Carga completa con AL 1830 CV	–	45 min	60 min	95 min	–
Listo para usar con 80% de carga AL 1830 CV	–	32 min	40 min	64 min	–
Indicador estado de carga	–	–	–	–	–
Peso	60 g	360 g	360 g	600 g	400 g
Recomendado para	PBA 18V baterías y 14902, 14903, 14905	14600, 14602, 14620, 14621, 14630, 14632, 14638, 14700, 14701, 14702, 14730, 14731, 14732, 14733, 14770, 14772, 14774, 14776, 14800, 14890			PBA 18V baterías y 14902, 14903, 14905

Recambios para cortacéspedes

**ENGINEERED
IN GERMANY** 

			
Producto	 Kit de inicio P4A PBA 18V/45 + AL 1830 CV	 Kit de inicio P4A 2 x PBA 18V/45 + AL 1830 CV	 Kit de inicio P4A PBA 18V/72 + AL 1830 CV
Referencia	14906-20	14907-20	14908-20
Código EAN	 4 078500 054447	 4 078500 054454	 4 078500 054461
Un. por caja	2	2	2
Tipo de embalaje	Caja de cartón a todo color	Caja de cartón a todo color	Caja de cartón a todo color
Tecnología de batería	Li-Ion	Li-Ion	Li-Ion
Potencia de la batería	18 V	18 V	18 V
Capacidad de la batería	2,5 Ah	2,5 Ah	4,0 Ah
Carga completa con AL 1830 CV	60 min	60 min	95 min
Listo para usar con 80% de carga AL 1830 CV	40 min	40 min	64 min
Indicador estado de carga	–	–	–
Peso	760 g	1120 g	1000 g
Recomendado para	14600, 14602, 14620, 14621, 14630, 14632, 14638, 14700, 14701, 14702, 14730, 14731, 14732, 14733, 14770, 14772, 14774, 14776, 14800, 14890		



GARDENA Cortacésped helicoidal

Esta tecnología de corte de precisión sin fricción permite un corte perfecto para cualquier césped. Fácil de manejar, silencioso y sin esfuerzo.

Cortacésped manual helicoidal / Accesorios

ENGINEERED
IN GERMANY



Producto	Cortacésped manual helicoidal 300 Classic ²	Cortacésped manual helicoidal 400 Classic ²	Cortacésped manual helicoidal Comfort 400 C ²	Cesta de recogida ¹
Referencia	4027-20	4018-20	4022-20	4029-20
Código EAN				
Un. por caja	1	1	1	1
Tipo de embalaje	Caja de cartón a todo color	Caja de cartón a todo color	Caja de cartón a todo color	Caja de cartón a todo color
Recomendado para superficie	Hasta 150 m ² aprox	Hasta 200 m ² aprox	Hasta 250 m ² aprox	–
Anchura de trabajo	33 cm	40 cm	40 cm	–
Altura de corte, min - max	12 - 42 mm (4 niveles)	12 - 42 mm (4 niveles)	12 - 42 mm (4 niveles)	–
Peso	8,2 kg	8,9 kg	9,4 kg	1,3 kg
Manillar ergonómico	–	–	•	–
Capacidad	–	–	–	35 - 49 l
Aplicable para	–	–	–	Todos los cortacéspedes helicoidales GARDENA
Deflector adicional para la eyección de césped de forma controlada	–	–	•	–
Accesorio recomendado	Cesta de recogida (ref. 4029)			–
Material	Cilindro de corte en acero templado			Estructura metálica y cuerpo de plástico de alta calidad
Campo de aplicación	Para una calidad de corte óptima y precisa como si fueran tijeras. Fácil de manejar y silencioso			–
Características particulares	Técnica de corte sin fricción (el cilindro de corte y la cuchilla no se tocan) para un corte silencioso y sin esfuerzo.			–
Acerca del producto	Almacenamiento compacto, ruedas con banda de rodadura especial, cubierta del cilindro de corte antihaderente, cuchilla inferior, asa para el transporte, asa separable			–



Sin fricción, técnica de corte de precisión

Movimientos suaves, silencioso y ahorro de energía.



Manillar con diseño especial

Para levantar el cortacésped fácilmente.



Manillar ergonómico

Para una mejor comodidad de guiado y manipulación.

Aireador / Escarificador de césped

Atractivo diseño, maniobrabilidad óptima y mucha potencia para revitalizar eficientemente su césped.

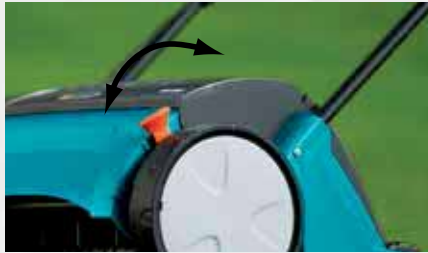

Palanca de ajuste

Fácil ajuste de la altura de trabajo.



Manillar separable

Para ahorrar espacio cuando se transporta y se guarda.

Escarificadores y aireadores/Accesorios

**ENGINEERED
IN GERMANY** 



CE



CE



Producto	Aireador eléctrico ES 500	Escarificador eléct EVC 1000	Cesta de recogida
Referencia	4066-20	4068-20	4065-20
Código EAN	 4 078500 406604	 4 078500 406802	 4 078500 406505
Un. por caja	1	1	1
Tipo de embalaje	Caja de cartón a todo color	Caja de cartón a todo color	Caja de cartón a todo color
Recomendado para superficie	600 m ²	600 m ²	–
Potencia	500 W	1000 W	–
Anchura de trabajo	30 cm	30 cm	–
Peso	9,5 kg	10,5 kg	–
Capacidad	–	–	40 l
Aplicable para	–	–	Aireador eléctrico ES 500 Escarificador eléctrico EVC 1000
Almacenamiento compacto	–	•	–
Ajuste de la profundidad de trabajo	3 x 3 mm	3 x 3 mm	–
Accesorio recomendado	Cesta de recogida (ref. 4065)	Cesta de recogida (ref. 4065)	–
Material	Alambres de acero al temple extremadamente resistentes al desgaste (sustituibles individualmente)	Cuchillas de acero galvanizado especial para una larga vida útil	–
Campo de aplicación	Máquina compacta y manejable para eliminar eficazmente el musgo del césped	Máquina compacta y manejable para eliminar eficazmente el musgo del césped	–
Acerca del producto	Palanca de ajuste, de fácil transporte, ruedas con tratamiento especial, manillar plegable		–
Características particulares	Potente motor eléctrico para un arranque sin problema y una potente tracción sin riesgos de bloqueo en suelos duros. Manillar cómodo y máquina fácil de manejar		–

Recortabordes GARDENA

La herramienta perfecta para cualquier desafío

Con batería recargable o recortabordes eléctrico

- Para recortar los bordes del césped con rapidez y eficacia
- Para el corte de césped en áreas difíciles de alcanzar
- Para hacer frente a la hierba dura o zonas de maleza

Recortabordes eléctricos Powerhouse para las necesidades de alto rendimiento. Ideal para hierba y grandes superficies también. Recortabordes adaptables, ligeros y con batería, ofrecen libertad de movimiento sin necesidad de un cable de alimentación. Funcionan con una batería recargable de iones de litio de alta calidad y larga duración, con indicadores del estado de la carga.

Recortabordes de batería

ENGINEERED
IN GERMANY



1



Li-Ion
POWER +



CE

POWER FOR
ALL 18V
ALLIANCE



NUEVO

CE

NUEVO



CE

Producto	C.Bordes Batería SmallCut Li-23R	Set cortabordes de batería SmallCut 23/18V P4A ¹	Cortabordes de batería SmallCut 23/18V P4A sin batería ¹
Referencia	9822-20	14702-20	14702-55
Código EAN	 4 078500 042468	 4 078500 061797	 4 078500 061810
Un. por caja	1	1	1
Tipo de embalaje	Caja de cartón a todo color	Caja de cartón a todo color	Caja de cartón a todo color
Duración batería	40 min max.	40 min max.	
m por duración	1000 m de bordes de césped máximo	1000 m de bordes de césped máximo	
Diámetro de corte	230 mm	230 mm	
Espesor del hilo	Sistema RotorCut		
Empuñadura delantera ajustable	–	–	
Indicador LED del nivel carga	–	•	
Guarda plantas	–	–	
Manillar telescópico	–	–	
Ajuste del ángulo de cabezal de corte	–	–	
Cuchilla /carrete de hilo de recambio	Ref. 5368	Ref. 5368	
Batería integrada/ Incluida	•	•	–
Cargador incluido	•	•	–
Tipo de Batería	Li-Ion	Li-Ion	–
Potencia batería	14,4 V Integrada / 2,0 Ah	18 V Li-Ion / 2,0 Ah	–
Peso	1,7 kg	2,0 kg	1,6 kg
Contenido	Incluye cargador de batería Incluye 5 cuchillas de recambio RotorCut (Batería integrada en el producto)	Incluye batería P4A PBA 18V/36, Incluye cargador de batería P4A AL 1810 CV, Incluye 5 cuchillas de recambio RotorCut	Incluye 5 cuchillas de recambio RotorCut



POWER FOR ALL batería

Con LEDs en el mango con el nivel de carga es visible mientras trabajas.



Sistema RotorCut

Cuchilla de plástico duradera para un corte preciso y sobretodo un trabajo eficiente. Fácil de reemplazar.



Mango ergonómico

El mango ergonómico y el frontal adicional hacen que trabajar con el cortabordes sea particularmente sencillo.

Recortabordes a batería

ENGINEERED
IN GERMANY



Producto	Cortabordes a batería EasyCut 23/18V P4A	Cortabordes a batería EasyCut 23/18V P4A solo	Cortabordes a batería ComfortCut 23/18V P4A	Cortabordes a batería ComfortCut 23/18V P4A solo
Referencia	14700-20	14700-55	14701-20	14701-55
Código EAN	4 078500 054195	4 078500 054218	4 078500 054225	4 078500 054232
Un. por caja	1	1	1	1
Tipo de embalaje	Caja de cartón a todo color	Caja de cartón a todo color	Caja de cartón a todo color	Caja de cartón a todo color
Duración batería	45 min max.		56 min max.	
m por duración	1125 m de bordes de césped máximo		1400 de bordes de césped máximo	
Diámetro de corte	230 mm		230 mm	
Espesor del hilo	Sistema RotorCut		Sistema RotorCut	
Empuñadura delantera ajustable	•		•	
Indicador LED del nivel carga	•		•	
Guarda plantas	•		•	
Mango telescópico	•		•	
Ángulo de cabeza ajustable	•		•	
Ángulo de la cabeza inclinable	-		•	
Cuchilla /carrete de hilo de recambio	Ref. 5368		Ref. 5368	
Batería integrada/ Incluida	•	-	•	-
Cargador incluido	•	-	•	-
Tipo de Batería	Li-Ion	-	Li-Ion	-
Potencia batería	18 V Li-Ion / 2,0 Ah	-	18 V Li-Ion / 2,5 Ah	-
Peso	2,4 kg	2,0 kg	2,5 kg	2,1 kg
Contenido	Incluye batería P4A PBA 18V/36, Incluye cargador de batería P4A AL 1810 CV, Incluye 5 cuchillas de recambio RotorCut	Incluye 5 cuchillas de recambio RotorCut	Incluye batería P4A PBA 18V/45, Incluye cargador de batería P4A AL 1810 CV, Incluye 5 cuchillas de recambio RotorCut	Incluye 5 cuchillas de recambio RotorCut



**ENGINEERED
IN GERMANY** 





CE



CE



CE

Producto	Cortabordes eléctrico EasyCut 450/25	Cortabordes eléctrico ComfortCut 550/28	Cortabordes eléctrico PowerCut 650/28
Referencia	9870-20	9872-20	9874-20
Código EAN	 4 078500 048590	 4 078500 048989	 4 078500 048996
Un. por caja	1	1	1
Tipo de embalaje	Caja de cartón a todo color	Caja de cartón a todo color	Caja de cartón a todo color
Potencia	450 W	550 W	650 W
Diámetro de corte	250 mm	280 mm	280 mm
Espesor del hilo	1,6 mm	1,6 mm	1,6 mm
Longitud del hilo	6 m	6 m	6 m
Salida hilo por presión	•	•	•
Empuñadura delantera ajustable	•	•	•
Guarda plantas	•	•	•
Manillar telescópico	•	•	•
Ajuste del ángulo de cabezal de corte	•	•	•
Cabezal de corte inclinable	–	•	•
Carretes de hilo de recambio	Ref. 5307	Ref. 5307	Ref. 5307
Peso	2,5 kg	2,8 kg	3,0 kg



Ajuste del ángulo de la cabeza de corte

Pulsando un botón puedes angularla fácilmente y trabajar de forma ergonómica bajo obstáculos como un tobogán o un banco.



Cabezal de corte inclinable

Función cortabordes para cortar de forma vertical los bordes sobrecrecidos.



Gran rendimiento de corte

Cortabordes cómodos y ligeros, además de potente para cortar la hierba alta y dura.

ENGINEERED
IN GERMANY 





reddot award 2016
winner



CE



CE

Producto	Cortabordes eléctrico SmallCut 300/23	Cortabordes eléctrico SmallCut Plus 350/23
Referencia	9805-20	9806-20
Código EAN	 4 078500 016506	 4 078500 016513
Un. por caja	1	1
Tipo de embalaje	Caja de cartón a todo color	Caja de cartón a todo color
Potencia nominal	300 W	350 W
Anchura de corte	230 mm	230 mm
Espesor del hilo	1,6 mm	1,6 mm
Longitud del hilo	6 m	6 m
Salida de hilo automática	•	•
Avance del hilo	Por presión contra el suelo	Por presión contra el suelo
Carretes de hilo de recambio	Ref. 5307	Ref. 5307
Peso	1,6 kg	1,8 kg
Características particulares	–	Alcanza hasta 10 cm más que el SmallCut 300/23



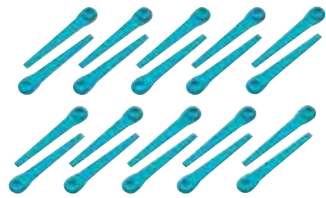

Producto	Cuchillas de recambio RotorCut	Carrete de hilo de recambio	Rueda guia para cortabordes
Referencia	5368-20	5307-20	9880-20
Código EAN	 4 078500 536806	 4 078500 530705	 4 078500 048972
Un. por caja	6	6	6
Tipo de embalaje	Caja de cartón a todo color	Caja de cartón a todo color	Caja de cartón a todo color
Anchura de corte	–	1,6 mm	–
Longitud del hilo/contenido	20 cuchillas	6 m	–
Compatible con los recortabordes siguientes	Ref. 9823 (EasyCut Li-18/23R), Ref. 9825 (ComfortCut Li-18/23R), Ref. 8840 (AccuCut 400 Li), Ref. 8841 (AccuCut 450 Li), Ref. 2417 (AccuCut), Ref. 9822 (SmallCut Li-23R), Ref. 9876 (EasyCut Li-18/23), Ref. 9878 (ComfortCut Li-18/23)	Ref. 9805 (SmallCut 300/23), Ref. 9806 (SmallCut Plus 350/23), Ref. 9807 (EasyCut 400/25), Ref. 9808 (ComfortCut 450/25), Ref. 9809 (ComfortCut Plus 500/27), Ref. 8846 (EasyCut 400), Ref. 8847 (ComfortCut 450), Ref. 8848 (PowerCut 500), Ref. 9870 (EasyCut 450/25), Ref. 9872 (ComfortCut 550/28), Ref. 9874 (PowerCut 650/28)	Ref. 9872 (ComfortCut 550/28), Ref. 9874 (PowerCut 650/28), Ref. 9878 (ComfortCut Li-18/23), Ref. 14701 (ComfortCut 23/18V P4A)



Tijeras cortacésped a batería GARDENA con batería recargable

Un acabado impecable para césped y arbustos.

Para que sus bordes estén limpios, para recortar y dar forma a los arbustos o pequeños setos de forma fácil. Estas tijeras tienen la precisión de corte de unas tijeras tradicionales para cortar hierba o arbustos, pero con la comodidad añadida de funcionar con batería. Un gran todoterreno para el recorte de césped o arbustos con hojas intercambiables (opcional). Nuestro modelo Comfort tiene un mango ajustable y ruedas integradas (opcional) para una mayor comodidad y facilidad.



Tijeras cortacésped y recortasetos a batería

ENGINEERED
IN GERMANY

Li-Ion
POWER +



NUEVO



CE

Li-Ion
POWER +



NUEVO

CE

Producto	Tijera cortacésped Accu ClassicCut Li	Tijera cortacésped Accu ComfortCut Li
Referencia	9884-20	9887-20
Código EAN	 4 078500 065733	 4 078500 065832
Un. por caja	3	1
Tipo de embalaje	Caja de cartón a todo color	Caja de cartón a todo color
Duración batería	50 min max.	80 min max.
Metros por tiempo de trabajo	800 m de bordes de césped máximo	1400 m de bordes de césped máximo
Indicador LED del nivel carga	-	•
Ancho de corte	8 cm	8 cm
Cambio rápido de las cuchillas sin herramienta	•	•
Cuchilla de calidad con revestimiento antideslizante	•	•
Empuñadura giratoria Comfort	-	•
Mango telescópico (Con Rueda)	Accesorios Ref. 9859	Accesorios Ref. 9859
Batería integrada	•	•
Cargador incluido	Cable USB-C	Cable USB-C
Tipo de batería	Li-Ion	Li-Ion
Potencia batería	3,6 V integrada / 2,5 Ah	3,6 V integrada / 3,0 Ah
Peso	550 g	600 g
Adicional	Incluye cuchilla de hierba y de boj. Incluye protector de cuchillas, Incl. cable USB-C cable (adaptador de corriente no incluido)	

Tijeras cortacésped y recortasetos a batería

**ENGINEERED
IN GERMANY** 

**Li-Ion
POWER** +



NUEVO

CE

**Li-Ion
POWER** +



NUEVO

CE

**Li-Ion
POWER** +



NUEVO





CE

**Li-Ion
POWER** +



NUEVO

CE

Producto	Set tijeras batería ClassicCut Li	Set tijeras cortacésped Accu ComfortCut Li	Tijeras cortacésped Accu ClassicCut Li Li	Tijeras y cortasetos Accu ComfortCut Li
Referencia	9886-20	9889-20	9885-20	9888-20
Código EAN	 4 078500 065795	 4 078500 065993	 4 078500 065757	 4 078500 065856
Un. por caja	3	3	3	3
Tipo de embalaje	Caja de cartón a todo color	Caja de cartón a todo color	Caja de cartón a todo color	Caja de cartón a todo color
Duración batería	50 min max.	80 min max.	50 min max.	80 min max.
m por tiempo de trabajo batería	800 m de bordes de césped máximo	1400 m de bordes de césped máximo	800 m de bordes de césped máximo	1400 m de bordes de césped máximo
Indicador LED del nivel carga	•	•	•	•
Ancho de corte	8 cm	8 cm	8 cm	8 cm
Longitud de corte	Accesorios Ref. 9863	Accesorios Ref. 9863	12 cm	12 cm
Cambio rápido de las cuchillas sin herramienta	•	•	•	•
Cuchilla de calidad con revestimiento antideslizante	•	•	•	•
Empuñadura giratoria Comfort	–	•	–	•
Mango telescópico (Con Rueda)	•	•	Accesorios Ref. 9859	Accesorios Ref. 9859
Batería integrada	•	•	•	•
Cargador incluido	Cable USB-C	Cable USB-C	Cable USB-C	Cable USB-C
Tipo de batería	Li-Ion	Li-Ion	Li-Ion	Li-Ion
Potencia batería	3,6 V integrada / 2,5 Ah	3,6 V integrada / 3,0 Ah	3,6 V integrada / 2,5 Ah	3,6 V integrada / 3,0 Ah
Peso	550 g (Sin Mango)	600 g (Sin Mango)	550 g	600 g
Adicional	Incluye cuchilla de hierba y boj, Incluye ruedas para tijeras de césped de batería Incluye Mango telescópico, Incluye protección de cuchillas, Incluye Cable USB-C (adaptador de corriente no incluido)	Incluye cuchilla de hierba y boj, Incluye ruedas para tijeras de césped de batería Incluye Mango telescópico, Incluye protección de cuchillas, Incluye Cable USB-C (adaptador de corriente no incluido)	Incluye cuchilla de hierba y boj, Incluye cuchilla para setos Incluye protección de cuchillas, Incluye Cable USB-C (adaptador de corriente no incluido)	Incluye cuchilla de hierba y boj, Incluye cuchilla para setos Incluye protección de cuchillas, Incluye Cable USB-C (adaptador de corriente no incluido)



Tijeras cortacésped y cortasetos todo en una.

Todos los modelos ClassicCut Li y ComfortCut Li (excl. ComfortCut 30) se pueden convertir de tijeras cortacésped a tijeras para arbustos.

Cambiar las cuchillas sin herramientas

Rápido, extremadamente fácil y seguro – La cuchilla se puede cambiar después de cada uso.

Display LED

Estado de Batería / Estado de carga

Empuñadura giratoria Comfort

Las ruedas integradas aseguran un trabajo cómodo y ergonómico.

Cuchillas de calidad

Precisas y con revestimiento antiadherente para un rendimiento de corte ideal y una larga vida.

Accesorios para tijeras cortacésped con a batería

Producto	Cuchilla de césped y boj	Cuchilla setos	Ruedines	Spray de mantenimiento
Referencia	9862-20	9863-20	9861-20	2366-20
Código EAN				
Un. por caja	4	4	4	12
Tipo de embalaje	Caja de cartón a todo color	Caja de cartón a todo color	Caja de cartón a todo color	Pegatina a todo color
Ancho de corte	8 cm	–	–	–
Longitud de corte	–	12,5 cm	18 cm	–
Para el corte muy preciso de largos cortes rectos	ClassicCut Li, ComfortCut Li	ClassicCut Li, ComfortCut Li	ClassicCut Li, ComfortCut Li	–
Desgaste reducido de las cuchillas	–	–	–	•
Acción anti-suciedad, evita la oxidación	–	–	–	•
Biodegradable	–	–	–	•
Uso prolongado	–	–	–	•
Para el cuidado de	–	–	–	Herramientas de jardín, cuchillas
Contenido	–	–	–	200 ml
Características particulares	–	–	–	Mejora las propiedades de deslizamiento y reduce el desgaste de las piezas móviles

Mango para tijeras cortacésped

Producto	Mango telescópico + ruedas
Referencia	9859-20
Código EAN	
Un. por caja	3
Tipo de embalaje	Caja de cartón a todo color
Longitud ajustable	En continuo de 74 hasta 96 cm
Empuñadura ergonómica	•
Conexión sin cable	•
Para el corte muy preciso de largos cortes rectos	ClassicCut Li, ComfortCut Li
Campo de aplicación	Para recortar bordes y plantas que están en el suelo y hacerlo de pie



GARDENA Recortasetos y Sierra de pértiga Batería/Eléctrico

¡Cómodo y potente!

Ya sea con motor eléctrico o de batería, para arbustos o boj, setos pequeños o grandes, GARDENA tiene los cortasetos adecuados para casi todos los requisitos y jardines.



Recortasetos Batería/ Eléctrico

Recortasetos ligeros con mango ergonómico para un corte cómodo y seguro de los setos grandes y pequeños. Cuchillas especialmente diseñadas para un corte eficaz, rápido y limpio.

Batería recambiable de Ion-litio con indicador de estado de la carga para una mayor movilidad y más autonomía.



Recortasetos telescópico Batería/Eléctrico

Para un corte cómodo, fácil y seguro de los setos altos desde el suelo. Sin necesidad de escalera.

El cabezal se puede orientar para cortar las ramas más altas o bajas a nivel del suelo.

Batería recambiable de Ion-litio con indicador del estado de la carga para una mayor movilidad y más autonomía.



Podadora telescópica con o sin cable.

Una sierra de pértiga con una batería más potente para podar árboles o setos de difícil acceso, desde una posición cómoda en el suelo.

Espada inclinable para cortar fácilmente las ramas tanto en altura como en el suelo.



Recortasetos con batería

**ENGINEERED
IN GERMANY**

1



Li-Ion
POWER +



CE

POWER FOR
ALL 18V
// ALLIANCE //



NUEVO

CE

NUEVO

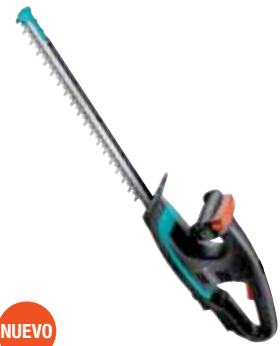

CE

Producto	Cortasetos EasyCut Li	Set cortasetos batería EasyCut 40/18V P4A ¹	Cortasetos batería EasyCut 40/18V P4A sin batería ¹
Referencia	9836-20	14733-20	14733-55
Código EAN	 4 078500 042475	 4 078500 061841	 4 078500 061865
Un. por caja	1	1	1
Tipo de embalaje	Caja de cartón a todo color	Caja de cartón a todo color	Caja de cartón a todo color
Duración batería	60 min max.	70 min max.	
m ² por tiempo de trabajo	150 m ² de setos max.	175 m ² de setos max.	
Longitud de cuchilla	40 cm	40 cm	
Espacio entre dientes	16 mm	16 mm	
Empuñadura ergonómica	ErgoTec	ErgoTec	
Protección contra impactos	•	•	
Indicador LED del nivel carga	–	•	
Batería integrada/ Incluida	•	•	–
Cargador incluido	•	•	–
Tipo de batería	Li-Ion	Li-Ion	–
Potencia batería	14,4 V integrada / 2,0 Ah	18 V Li-Ion / 2,0 Ah	–
Peso (incluyendo batería)	2,1 kg	2,3 kg	1,9 kg
Contenido	Incluye Cargador de batería (Batería integrada en el producto)	Incl. Batería del Sistema P4A PBA 18V/36, incl. cargador P4A AL 1810 CV	–



Recortasetos con batería

**ENGINEERED
IN GERMANY**



Producto	Set Cortasetos ComfortCut 50/18V P4A ¹	Cortasetos ComfortCut 50/18V P4A solo ¹	Set Cortasetos ComfortCut 60/18V P4A	Cortasetos ComfortCut 60/18V P4A solo
Referencia	14730-20	14730-55	14731-20	14731-55
Código EAN				
Un. por caja	1	1	1	1
Tipo de embalaje	Caja de cartón a todo color	Caja de cartón a todo color	Caja de cartón a todo color	Caja de cartón a todo color
Duración batería	45 min max.		56 min max.	
m ² por tiempo de trabajo	150 m ² de setos max.		188 m ² de setos max.	
Longitud de cuchilla	50 cm		60 cm	
Espacio entre dientes	20 mm		20 mm	
Empuñadura ergonómica	ErgoLine		ErgoTec	
Protección contra impactos	•		•	
Indicador LED del nivel carga	•		•	
Batería incluida	•	–	•	–
Cargador incluido	•	–	•	–
Tipo de batería	Li-Ion	–	Li-Ion	–
Potencia batería	18 V Li-Ion / 2,0 Ah	–	18 V Li-Ion / 2,5 Ah	–
Peso (incluyendo batería)	3,0 kg	2,4 kg	3,1 kg	2,5 kg
Contenido	Incluye Batería P4A PBA 18V/36, Incluye Cargador de batería P4A AL 1810 CV	–	Incluye Batería P4A PBA 18V/45, Incluye Cargador de batería P4A AL 1810 CV	–



**ENGINEERED
IN GERMANY** 



reddot award 2016
winner



CE



CE



CE

Producto	Recortasetos Eléctrico EasyCut 420/45	Recortasetos Eléctrico EasyCut 450/50	Recortasetos Eléctrico EasyCut 500/55
Referencia	9830-20	9831-20	9832-20
Código EAN	 4 078500 016568	 4 078500 016575	 4 078500 016582
Un. por caja	1	1	1
Tipo de embalaje	Caja de cartón a todo color	Caja de cartón a todo color	Caja de cartón a todo color
Potencia nominal	420 W	450 W	500 W
Longitud de cuchilla	45 cm	50 cm	55 cm
Espacio entre dientes	18 mm	18 mm	18 mm
Manillar diseño ergonómico	ErgoTec	ErgoTec	ErgoTec
Protección contra impactos	•	•	•
Cuchillas de precisión de corte láser	–	–	–
Peso	2,6 kg	2,7 kg	2,7 kg



Empuñadura ergonómica

Con botón de arranque grande para un corte más cómodo y seguro en cualquier situación.



Protección contra impactos

Una funda protectora al final de la cuchilla protege de golpes cuando se corta cerca del suelo.



ProZone

Engranaje profesional y dientes especiales para un corte sin esfuerzo en ramas especialmente grandes.

**ENGINEERED
IN GERMANY** 



reddot award 2017
winner

Producto



CE



CE



CE

**Recortasetos Eléctrico
ComfortCut 550/50¹**

**Recortasetos Eléctrico
ComfortCut 600/55¹**

**Recortasetos Eléctrico
PowerCut 700/65**

Referencia	9833-20	9834-20	9835-20
Código EAN	 4 078500 022774	 4 078500 022781	 4 078500 022798
Un. por caja	1	1	1
Tipo de embalaje	Caja de cartón a todo color	Caja de cartón a todo color	Caja de cartón a todo color
Potencia nominal	550 W	600 W	700 W
Longitud de cuchilla	50 cm	55 cm	65 cm
Espacio entre dientes	27 mm	27 mm	27 mm
Manillar diseño ergonómico	ErgoTec	ErgoTec	ErgoTec
Protección contra impactos	•	•	•
Cuchillas de precisión de corte láser	–	–	•
ProZone	–	–	•
Peso	3,5 kg	3,5 kg	3,7 kg
Características particulares	–	–	Cuchilla innovadora con función anti bloqueo



**ENGINEERED
IN GERMANY**



CE



CE



CE

Producto	Recortasetos THS 500/48	Recortasetos con batería THS 42/18V P4A ¹	Recortasetos con batería THS 42/18V P4A solo ¹
Referencia	8883-20	14732-20	14732-55
Código EAN			
Un. por caja	1	1	1
Tipo de embalaje	Caja de cartón a todo color	Caja de cartón a todo color	Caja de cartón a todo color
Duración batería	–	100 min max.	
m ² por tiempo de trabajo	–	250 m ² de setos max.	
Potencia nominal	500 W	–	–
Longitud de cuchilla	48 cm	42 cm	
Espacio entre dientes	25 mm	16 mm	
Empuñadura ergonómica	•	•	
Protección contra impactos	•	•	
Cabezal inclinable	•	•	
Telescópico ajustable	•	•	
Cuchillas de precisión de corte láser	•	–	
Indicador LED del nivel carga	–	•	
Batería incluida	–	•	–
Cargador incluido	–	•	–
Tipo de batería	–	Li-Ion	–
Potencia batería	–	18 V Li-Ion / 2,5 Ah	–
Peso	4,1 kg	3,4 kg	3,0 kg
Longitud de alcance	Hasta 3,0 m	3,0 m	
Contenido	–	Incluye batería P4A PBA 18V/45, Incluye cargador de batería P4A AL 1810 CV	–

Telescópico ajustable

Cómodo corte de setos altos desde una posición segura en el suelo. Alcance aprox. de 3 m



Cabezal inclinable

Para cortar las ramas más altas y a ras de suelo.

Sierra de pértiga

ENGINEERED
IN GERMANY



CE



CE



CE



Producto	Sierra de pértiga telescópica TCS 720/20	Sierra de pértiga telescópica con accu TCS 20/18V P4A ¹	Sierra de pértiga telescópica con batería TCS 20/18V P4A solo ¹
Referencia	8868-20	14770-20	14770-55
Código EAN	 4 078500 016483	 4 078500 054300	 4 078500 054317
Un. por caja	1	1	1
Tipo de embalaje	Caja de cartón a todo color	Caja de cartón a todo color	Caja de cartón a todo color
Duración batería	–	50 min max.	
Cortes por tiempo de trabajo	–	Hasta 200 cortes (diámetro de corte de 50 mm), hasta 125 cortes (diámetro de corte de 80 mm) max.	
Potencia nominal	720 W	–	–
Numero de cortes	–	Hasta 80 cortes (sierra, ramas de diámetro 8 cm)	
Longitud	20 cm	20 cm	
Velocidad de la cadena	13 m/s	3,8 m/s	
Paso de cadena	3/8"	3/8"	
Ancho de eslabón	0,43" (1,1mm)	0,43" (1,1mm)	
Reserva de aceite	100 ml	60 ml	
Telescópico ajustable	•	•	
Cabezal inclinable	•	•	
Tope de corte	•	•	
Diseño estrecho	•	•	
Correa de transporte	•	•	
Indicador LED del nivel carga	–	•	
Batería incluida	–	•	–
Cargador incluido	–	•	–
Tipo de batería	–	Li-Ion	–
Potencia batería	–	18 V Li-Ion / 2,5 Ah	–
Peso (incluyendo batería)	3,9 kg	3,5 kg	3,1 kg
Longitud de alcance	Hasta 4,40 m	Hasta 4,0 m	
Contenido	Incluye arnés	Incluye batería PBA 18V/45 P4A, Incluye cargador de batería AL 1810 CV, Incluye arnés	Incluye arnés



Telescópico ajustable

Para aclarar y podar árboles y plantas de difícil acceso desde una posición segura en el suelo. Alcance de 4m aprox.



Cabezal inclinable

Para cortar fácilmente las ramas tanto en altura como en el suelo.



Tope de corte

Facilita el corte de las ramas cuando se corta de abajo hacia arriba y protege la cadena cuando se corta cerca del suelo.



POWER FOR ALL Batería

Con LEDs en el mango que te permiten ver el nivel de batería mientras trabajas.

Nuevos cortarramas de batería GARDENA

ENGINEERED
IN GERMANY



Para nuevas alturas de corte

*Después de registrarse en gardena.com/es/asistencia/registro-garantia/ dentro de los 3 meses posteriores a la compra. Baterías y cargadores se excluyen (si se venden con el producto). Condiciones de garantía en gardena.com/es/warranty.



Corte sin esfuerzo, solo empuje el botón para cortar mientras de pie con seguridad en el suelo.



GARDENA cuchillas de corte de precisión premium con recubrimiento antiadherente para cortes perfectos.



Equilibrio perfecto y ergonómico para un trabajo cómodo y sencillo.



Parte del sistema de batería **POWER FOR ALL**. Batería compatible con más de 70 herramientas de la ALIANZA de marcas.



Cortarramas de batería

ENGINEERED
IN GERMANY



NUEVO





CE

NUEVO



CE

Producto	Set cortarramas de batería EasyCut 110/18V P4A	Cortarramas de batería EasyCut 110/18V P4A sin batería
Referencia	14772-20	14772-55
Código EAN	 4 078500 065498	 4 078500 065511
Un. por caja	1	1
Tipo de embalaje	Caja de cartón a todo color	Caja de cartón a todo color
Cortes por tiempo de trabajo	200 cortes	
Max. ø de rama	28 mm	
Longitud total	110 cm	
Mango con forma ergonómica	•	
Cuchillas de precisión	•	
Cuchillas con recubrimiento antiadherente	•	
Indicador LED del nivel carga	•	
Longitud de alcance	Hasta 2,5 m	
Uso	Corte sin esfuerzo de madera fresca, maleza densa y árboles pequeños	
Batería incluida	•	–
Cargador incluido	•	–
Tipo de batería	Li-Ion	–
Potencia batería	18 V Li-Ion / 2,0 Ah	–
Peso	2,3 kg	1,9 kg
Contenido	Incluye batería PBA 18V/36 P4A, Incluye cargador de batería AL 1810 CV	–



Cortarramas telescópico a batería

ENGINEERED
IN GERMANY



Producto	Set Cortarramas telescópico a batería Podadora HighCut 250/18V P4A	Cortarramas telescópico a batería Podadora HighCut 250/18V P4A sin batería	Set Cortarramas telescópico a batería HighCut 360/18V P4A	Cortarramas telescópico a batería HighCut 360/18V P4A sin batería
Referencia	14774-20	14774-55	14776-20	14776-55
Código EAN				
Un. por caja	1	1	1	1
Tipo de embalaje	Caja de cartón a todo color	Caja de cartón a todo color	Caja de cartón a todo color	Caja de cartón a todo color
Cortes por tiempo de trabajo	200 cortes		200 cortes	
Max. ø de rama	28 mm		28 mm	
Longitud total	Completamente ajustable 210 - 250 cm		Completamente ajustable 320 - 360 cm	
Mango con forma ergonómica	•		•	
Mango telescópico	•		•	
Ángulo de corte ajustable	•		•	
Gancho Tirador	•		•	
Cuchillas de precisión	•		•	
Cuchillas con recubrimiento antiadherente	•		•	
Indicador LED del nivel carga	•		•	
Longitud de alcance	Hasta 4,0 m		Hasta 5,0 m	
Uso	Corte sin esfuerzo de madera fresca, árboles pequeños y medianos		Cortar madera fresca sin esfuerzo, incluso en la copa de un árbol desde el suelo sin escalera	
Batería incluida	•	–	•	–
Cargador incluido	•	–	•	–
Tipo de batería	Li-Ion	–	Li-Ion	–
Potencia batería	18 V Li-Ion / 2,0 Ah	–	18 V Li-Ion / 2,0 Ah	–
Peso	3,8 kg	3,4 kg	4,5 kg	4,1 kg
Contenido	Incluye batería PBA 18V/36 P4A, Incluye cargador de batería AL 1810 CV	–	Incluye batería PBA 18V/36 P4A, Incluye cargador de batería AL 1810 CV	–



Cabeza de corte ajustable

El ángulo de corte se puede ajustar para un corte preciso de ramas individuales desde el suelo.



Gancho tirador

Quitar las ramas sueltas que quedan colgando del árbol después de cortarlo.



Indicador LED del nivel de carga

La pantalla LED claramente visible directamente en la herramienta indica el nivel de la batería.

Accesorios

**ENGINEERED
IN GERMANY** 





CE



CE



CE

Producto	Batería Accu P4A PBA 18V/45	Batería Accu P4A PBA 18V/72	Cargador rápido P4A AL 1830 CV
Referencia	14903-20	14905-20	14901-20
Código EAN	 4 078500 054416	 4 078500 054430	 4 078500 054386
Un. por caja	2	2	1
Tipo de embalaje	Caja de cartón a todo color	Caja de cartón a todo color	Caja de cartón a todo color
Tecnología de batería	Li-Ion	Li-Ion	–
Potencia de la batería	18 V	18 V	18 V
Capacidad de la batería	2,5 Ah	4,0 Ah	–
Tiempo de carga	–	–	–
Carga completa con 1830 CV	60 min	95 min	–
Listo para usar con carga al 80% AL 1830 CV	40 min	64 min	–
Indicador del estado de la carga	•	–	–
Peso	460 g	–	–
Recomendado para	14600, 14602, 14620, 14621, 14630, 14632, 14638, 14700, 14701, 14702, 14730, 14731, 14732, 14733, 14770, 14772, 14774, 14776, 14800, 14890		PBA 18V baterías y 14902, 14903, 14905

Accesorios



Spray de mantenimiento

2366-20



Cadena 20 cm

4049-20



Set espadín + cadena

4048-20

Producto	Spray de mantenimiento	Cadena 20 cm	Set espadín + cadena
Referencia	2366-20	4049-20	4048-20
Código EAN	 4 078500 236607	 4 078500 002646	 4 078500 002622
Un. por caja	12	5	3
Tipo de embalaje	Pegatina a todo color	Blister	Blister
Paso de cadena	–	3/8"	3/8"
Ancho de eslabón	–	0,43" (1,1mm)	0,43" (1,1mm)
Recomendado para	Mantenimiento de herramientas de jardín y cuchillas	Ref. 8866, 8868	Ref. 8866, 8868
Contenido	Contenido 200 ml Biodegradable	–	–

Limpieza de jardín GARDENA

Limpiadores de exterior

Puedes tener todo perfectamente limpio en muy poco tiempo. Empieza a hacer esos trabajos de limpieza tan tediosos un poco más fáciles. Con estos productos es fácil, pues la suciedad desaparece en un abrir y cerrar de ojos. Tus clientes disfrutarán limpiando los exteriores de su casa.



Batería

Fácil manejo

- Para interior/ exterior, seco/mojado
- Para tierra fina, gruesa o húmeda
- Ligero, compacto y potente
- Para uso diario
- Con variedad de lanzas
- Con batería Li-on integrada



Batería/aspirador eléctrico de jardín/soplador

Un trabajo rápido

- No más rastrillos incómodos
- Con función triturar integrada
- Selección función de aspirar o soplar
- Cambia los accesorios para que se ajusten a tus necesidades



Limpiador a presión de batería AquaClean

Limpieza perfecta

- Listo para usar rápidamente
- Móvil, compacto y potente
- Muy silencioso
- Modo Soft Clean para materiales más sensibles

Para la limpieza alrededor del hogar y el jardín:



**ENGINEERED
IN GERMANY**



**Li-Ion
POWER** +



CE

**Li-Ion
POWER** +



CE



Producto	Aspirador de mano para exterior EasyClean	Aspirador de mano para exterior EasyClean (Incluye soporte a pared)	Set accesorios para Aspirador de mano para exterior EasyClean	Filtro de reemplazo para Aspirador de exterior EasyClean Li
Referencia	9339-20	9340-20	9343-20	9344-20
Código EAN	 4 078500 042444	 4 078500 042451	 4 078500 044684	 4 078500 044691
Un. por caja	1	1	1	4
Tipo de embalaje	Caja de cartón a todo color	Caja de cartón a todo color	Caja de cartón a todo color	Caja de cartón a todo color
Duración batería	20 min max.	20 min max.	–	–
Flujo	1500 l/min max.	1500 l/min max.	–	–
Tiempo de carga	Aprox. 4 h	Aprox. 4 h	–	–
Capacidad Max. aspiración	1500 l/h	1500 l/h	–	–
Capacidad depósito	0,7 l	0,7 l	–	–
Soporte a pared / pie de soporte	–	•	–	–
Batería integrada	•	•	–	–
Cargador incluido	•	•	–	–
Tipo de Batería	Li-Ion	Li-Ion	–	–
Potencia batería	18 V integrada / 2,6 Ah	18 V integrada / 2,6 Ah	–	–
Peso	1,3 kg	1,3 kg	–	–
Válido para estos productos	–	–	Para Ref. 9339, 9340	Filtro standard EPA para Ref. 9339, 9340
Accesorios incluidos:	Incluye Cargador batería (Batería integrada en el producto) Filtro standard EPA Boquilla para zonas estrechas larga Boquilla con cepillo.	Incluye Cargador batería Soporte a pared con estación de carga integrada (Batería integrada en el producto) Filtro standard EPA Boquilla para zonas estrechas larga Boquilla con cepillo.	Incluye; Tubo de extensión Boquilla para zonas estrechas corta Cepillo para tapicerías Filtro de polvo fino (HEPA)	–





Aspirador de hojas y soplador



CE



CE

Producto	Aspirador/soplador eléctrico ErgoJet 3000	Aspirador/soplador eléctrico ErgoJet 2500
Referencia	9332-20	9334-20
Código EAN	 4 078500 962537	 4 078500 002554
Un. por caja	1	1
Tipo de embalaje	Caja de cartón a todo color	Caja de cartón a todo color
Potencia nominal	3000 W	2500 W
Duración batería		
Velocidad del aire	310 km/h	310 km/h
Potencia de aspiración	170 l/s	170 l/s
Capacidad de la cesta recogedor	45 l	45 l
Capacidad de triturado	máx. 16:1	14:1
Cesto de recogida grande y de vaciado fácil	•	•
Velocidad ajustable	•	–
Triturador integrado	•	•
Con reborde	•	•
Correa de transporte	•	•
Batería incluida	–	–
Cargador incluido	–	–
Potencia batería	–	–
Peso	3,6 kg / 4,8 kg	3,6 kg / 4,8 kg
Entrega	Incluye Correa	–
Características particulares	Cuchilla de triturado metálica Cambio fácil de soplador a aspirador	Cambio fácil de soplador a aspirador



ClickFit

Tecnología innovadora para pasar fácilmente de la función aspirador a la función soplador.



Triturador integrado

Turbina trituradora de metal resistente para reducir un alto porcentaje de residuos y convertir las hojas en abono natural.



Reborde

Para eliminar la hojarasca mojada.

Aspirador de hojas y soplador

**ENGINEERED
IN GERMANY**



Producto	Aspirador a batería PowerJet 18V P4A	Aspirador a batería PowerJet 18V P4A solo
Referencia	14890-20	14890-55
Código EAN	 4 078500 054324	 4 078500 054331
Un. por caja	1	1
Tipo de embalaje	Caja de cartón a todo color	Caja de cartón a todo color
Duración batería	13-23 min max.	
Velocidad del aire	100 km/h max.	
Volumen de aire	7,9 m³/min max.	
Velocidad ajustable	•	
Batería incluida	•	–
Cargador incluido	•	–
Tipo de batería	Li-Ion	–
Potencia batería	18 V Li-Ion / 2,5 Ah	–
Peso	2,3 kg	1,8 kg
Recomendado para	Incluye boquilla redonda, Incluye Sistema de batería P4A PBA 18V/45, Incluye Cargador de batería P4A AL 1810 CV	–
Características particulares	2 en 1: Gran tubo y boquilla redonda para más funcionalidades y flexibilidad. Potente ventilador axial.	



Limpiadores a presión medios de batería

**ENGINEERED
IN GERMANY**



Producto	Set Limpiador a Presión Media AquaClean 24/18V P4A	Set Limpiador a Presión Media AquaClean 24/18V P4A solo	Set Premium Limpiador a Presión Media AquaClean 24/18V P4A
Referencia	14800-20	14800-55	14800-31
Código EAN			
Un. por caja	1	1	1
Tipo de embalaje	Caja de cartón a todo color	Caja de cartón a todo color	Caja de cartón a todo color
Tiempo de trabajo batería (Soft Clean)	Fuerte (24 bar): 16 min max. Suave (14 bar): 20 min max. Ultra suave (9 bar): 38 min max.		
Panel de control intuitivo (estado de la batería, modo Soft Clean)	•		
Max. presión	24 bar		
Max. capacidad de flujo	Fuerte (24 bar): 250 l/h Suave (14 bar): 200 l/h Ultra suave (9 bar): 180 l/h		
Material de la	Aluminio		
Max. temperatura	45° C		
Longitud de la manguera de succión	5 m		
Se puede usar sin depósito	•		
Uso	Para limpiar la suciedad difícil de forma rápida y sin límites de movimiento		
Batería incluida	•	–	•
Cargador incluido	•	–	•
Tipo de batería	Li-Ion	–	Li-Ion
Potencia batería	18 V / 2,5 Ah	–	18 V / 2,5 Ah
Peso	1,9 kg	1,5 kg	1,9 kg
Entrega	Incl. Batería del sistema P4A PBA 18V / 45, incl. Cargador P4A AL 1810 CV, incl. Boquilla de 0°, 15° y 40°, incl. lanza de largo alcance y corto alcance, incl. Conexión OGS para manguera de jardín, incl. Manguera de aspiración de 5 m con conectores OGS y filtro, incl. 2 fundas de silicona para baterías pequeñas y grandes	incl. Boquilla de 0°, 15° y 40°, incl. lanza de largo alcance y corto alcance incl. Conexión OGS para manguera de jardín, incl. Manguera de aspiración de 5 m con conectores OGS y filtro, incl. 2 fundas de silicona para baterías pequeñas y grandes	Incl. Batería del sistema P4A PBA 18V / 45, incl. Cargador P4A AL 1810 CV, incl. Boquilla de 0°, 15° y 40°, incl. lanza de largo alcance y corto alcance, incl. Conexión OGS para manguera de jardín, incl. Manguera de aspiración de 5 m con conectores OGS y filtro, incl. Bolsa de agua de 20 l, incl. boquilla de detergente, incl. 2 fundas de silicona para baterías pequeñas y grandes



Accesorios

**ENGINEERED
IN GERMANY** 















Producto	Boquilla rotativa AquaClean
Referencia	9345-20
Código EAN	 4 078500 044714
Un. por caja	4 / 2280
Tipo de embalaje	Pack a todo color
Duración batería (Soft Clean)	20 min max.
Presión máxima	35 bar
Capacidad de caudal	220 l/h
Máx. temperatura de suministro	45° C
Uso	Para suciedad especialmente resistente (superficies cubiertas de musgo o desgastadas), se adapta a AquaClean Li-40 y 24/18V
Peso	0,1 kg

Accesorios

**ENGINEERED
IN GERMANY** 



Producto	 Batería Accu P4A PBA 18V/45	 Batería Accu P4A PBA 18V/72	 Cargador rápido P4A AL 1830 CV	 Kit de inicio P4A PBA 18V/45 + AL 1830 CV	 Kit de inicio P4A 2 x PBA 18V/45 + AL 1830 CV	 Kit de inicio P4A PBA 18V/72 + AL 1830 CV
Referencia	14903-20	14905-20	14901-20	14906-20	14907-20	14908-20
Código EAN	 4 078500 054416	 4 078500 054430	 4 078500 054386	 4 078500 054447	 4 078500 054454	 4 078500 054461
Un. por caja	2	2	1	2	2	2
Tipo de embalaje	Caja de cartón a todo color	Caja de cartón a todo color	Caja de cartón a todo color	Caja de cartón a todo color	Caja de cartón a todo color	Caja de cartón a todo color
Tecnología de batería	Li-Ion	Li-Ion	–	Li-Ion	Li-Ion	Li-Ion
Potencia de la batería	18 V	18 V	18 V	18 V	18 V	18 V
Capacidad de la batería	2,5 Ah	4,0 Ah	–	2,5 Ah	2,5 Ah	4,0 Ah
Carga completa con AL 1830 CV	60 min	95 min	–	60 min	60 min	95 min
Listo para usar al 80% de batería con AL 1830 CV	40 min	64 min	–	40 min	40 min	64 min
Indicador estado de carga	–	–	–	–	–	–
Peso	360 g	600 g	400 g	760 g	1120 g	1000 g
Recomendado para	14600, 14602, 14620, 14621, 14700, 14701, 14730, 14731, 14732, 14770, 14800, 14890		PBA 18V baterías y 14902, 14903, 14905	14600, 14602, 14620, 14621, 14700, 14701, 14730, 14731, 14732, 14770, 14800, 14890		

Tijeras cortacésped GARDENA

Ideal para un corte preciso y mecánico de los bordes del césped corto

Mangos ergonómicos para un manejo ideal. Apto para usuarios diestros y zurdos. Cuchillas de corte ondulada para corte preciso y una altura de corte eficaz.



*Después de registrarse en gardena.com/es/asistencia/registro-garantia/ dentro de los 3 meses posteriores a la compra. Condiciones de garantía en gardena.com/es/warranty.



Cuchilla giratoria 360°

Apto para diestros y zurdos.



Ondulada

Cuchilla de corte y patín de dirección. Para un corte preciso y eficaz y una altura de corte eficaz.



Empuñadura especial Comfort

Se adapta perfectamente a la mano para un corte más fácil. La fuerza se aplica mediante el dedo índice y corazón.





Con mango

O para trabajar de pie, sin forzar la espalda.

Tijeras cortacésped

MADE IN GERMANY



Producto	Tijeras cortacésped Classic	Tijeras cortacésped Classic
Referencia	8730-20	8731-20
Código EAN	 4 078500 873000	 4 078500 873109
Un. por caja	10	10
Tipo de embalaje	Tarjeta informativa a todo color	Tarjeta informativa a todo color
Revestimiento	Reduce la fricción	Reduce la fricción
Forma de cuchilla	Recta	Recta
Empuñadura ergonómica	•	•
Cierre de seguridad con una sola mano	•	•
Cuchillas giratorias	–	• (360°)

Tijeras cortacésped



Producto	Tijera de corte manual con mango Comfort
Referencia	12100-20
Código EAN	 4 078500 032278
Un. por caja	5
Tipo de embalaje	Tarjeta informativa a todo color
Revestimiento	Revestimiento antiadherente, optimización de la fricción
Forma de cuchilla	Recta
Empuñaduras con componentes de plástico blando	•
Cuchillas giratorias	• (180°)
Mango	•
Mango ajustable	•
Tarjeta informativa grande	•
Características particulares	Empuñadura ergonómica, Cierre de seguridad con una sola mano

Tijeras cortacésped

MADE IN GERMANY



Producto	Tijeras cortacésped Comfort	Tijeras cortacésped orientable Comfort	Tijeras cortacésped orientable Comfort
Referencia	8733-20	8734-20	8735-20
Código EAN	 4 078500 873307	 4 078500 873406	 4 078500 873505
Un. por caja	10	10	10
Tipo de embalaje	Tarjeta informativa a todo color	Tarjeta informativa a todo color	Tarjeta informativa a todo color
Revestimiento	Revestimiento antiadherente, optimización de la fricción		
Forma de cuchilla	Ondulada	Ondulada	Ondulada
Empuñadura especial Comfort	–	–	•
Cuchillas giratorias	–	• (360°)	• (360°)
Características particulares	Empuñadura ergonómica, y componentes de plástico blando. Cierre de seguridad con una sola mano, Patín de dirección		

GARDENA MicroCutting

Trato con cuidado. Dale a tu cosecha el respeto que se merece con nuestra gama de herramientas precisas.

Los apasionados del jardín dedican mucho tiempo, esfuerzo y respeto a cultivar sus propios productos. Personas de todo el mundo, incluso en los balcones o terrazas más pequeños, cultivan sus propios alimentos. Ser y comer sano. Esto no es solo una tendencia, es un estilo de vida sostenible que se vuelve cada vez más importante. Como marca de corte número uno en Europa, GARDENA ofrece la herramienta de corte adecuada para cada trabajo de cosecha, para darle a la cosecha el respeto que se merece.



*Después de registrarse en gardena.com/es/asistencia/registro-garantia/ dentro de los 3 meses posteriores a la compra. Condiciones de garantía en gardena.com/es/warranty.

HerbCut

Perfecto para herbáceas como romero, salvia y tomillo



Es alimentaria y se puede meter en el lavavajillas



Sostenible
Mangos hechos de >70 % plástico reciclado postindustrial



Trabaja cómodo
Para diestros y zurdos



Precisa y fuerte
Cuchillas afiladas en punta



Duradero
Cuchilla hecha de acero inoxidable

Facil eliminación de hojas
Perfecto para el romero

¹ Plastic elements made from >70 % recycled plastic



Corte preciso y limpio

Cuchillas afiladas, estrechas y puntiagudas para una corte limpio hasta las puntas.



Cuchilla de acero inoxidable de gran calidad

Cuchilla de acero inoxidable.



Duradero

GARDENA ofrece 25 años de garantía en todos los productos MicroCutting.



NUEVO



NUEVO



NUEVO









NUEVO



NUEVO



NUEVO

Producto	VeggieCut	VeggieCut Display Promocional	FreshCut	Set FreshCut	FreshCut Display Promocional	GripCut
Referencia	12211-20	12211-30	12212-20	12212-36	12212-30	12213-20
Código EAN	 4 066407 003163	 4 066407 003286	 4 066407 003187	 4 066407 003125	 4 066407 003248	 4 066407 003224
Un. por caja	10	14	10	5	30	10
Tipo de embalaje	Tarjeta informativa a todo color	Tarjeta informativa a todo color	Tarjeta informativa a todo color	Tarjeta informativa a todo color	Tarjeta informativa a todo color	Tarjeta informativa a todo color
Cuchillas de precisión	•	•	•	•	•	•
Material cuchilla	Acero inoxidable	Acero inoxidable	Acero inoxidable	Acero inoxidable	Acero inoxidable	Acero inoxidable
Longitud cuchilla	84 mm	84 mm	47 mm	47 mm	47 mm	45 mm
Longitud total	200 mm	200 mm	159 mm	159 mm	159 mm	156 mm
Mango con forma ergonómica	•	•	•	•	•	•
Para diestros y zurdos	•	•	•	•	•	•
Bloqueo de seguridad con una mano	–	–	•	•	•	•
Uso	Para la cosecha de verduras, limpieza y pelado	Para la cosecha de verduras, limpieza y pelado	Para la cosecha de bayas, hierbas frescas, flores marchitas. Especialmente adecuada para trabajos delicados	Para la cosecha de bayas, hierbas frescas, flores marchitas. Especialmente adecuada para trabajos delicados	Para la cosecha de bayas, hierbas frescas, flores marchitas. Especialmente adecuada para trabajos delicados	Cuando una mano ya está ocupada, por ejemplo con un colador, ensaladera o una copa de coctel
Características particulares	Corte limpio y fácil, en forma de hoz y cuchilla afilada	Corte limpio y fácil, en forma de hoz y cuchilla afilada	Preciso y afilado para un corte limpio hasta la punta	Preciso y afilado para un corte limpio hasta la punta	Preciso y afilado para un corte limpio hasta la punta	Cortar y sujetar a la vez. Clip desmontable para facilitar la limpieza
Contenido	Incluye funda para una cuchilla siempre afilada y práctica	Incluye funda para una cuchilla siempre afilada y práctica	Incluye una funda de seguridad para almacenar	Incluye tres señales para herbáceas en diferentes colores	Incluye una funda de seguridad para almacenar	–



Corte limpio y fácil

Cuchillas en forma de hoz y afiladas, para cortar de una vez. Perfecto para la cosecha, verduras, limpieza y pelado.



Siempre listo y afilado

Con la práctica funda con cinturón, el cuchillo siempre está a mano y siempre afilado.



Función de agarre

Cortar y sujetar para cuando una mano ya está ocupada, por ejemplo con un colador.



Señales de herbáceas

Llena la casa con productos de cosecha propia como verduras, hierbas y más con señales para etiquetarlas.

MADE IN GERMANY



NUEVO





NUEVO



NUEVO



Producto	HerbCut	Set HerbCut con funda	MultiCut
Referencia	12214-20	12214-36	12215-20
Código EAN	 4 066407 003200	 4 066407 003262	 4 066407 003149
Un. por caja	10	5	10
Tipo de embalaje	Tarjeta informativa a todo color	Tarjeta informativa a todo color	Tarjeta informativa a todo color
Cuchillas de precisión	•	•	•
Material cuchilla	Acero inoxidable	Acero inoxidable	Acero inoxidable
Longitud cuchilla	52 mm	52 mm	98 mm
Longitud total	173 mm	173 mm	226 mm
Mango con forma ergonómica	•	•	•
Para diestros y zurdos	•	•	•
Cantidad de material reciclado postindustrial	>70 %	>70 %	>70 %
Uso	Para hierbas aromáticas como romero, salvia o tomillo	Para hierbas aromáticas como romero, salvia o tomillo	Cómodas tijeras multiusos para cocina y terraza. Para la apertura de embalajes, papel y cortar cuerdas
Características particulares	Asas para deshojar fácilmente el romero	Asas para deshojar fácilmente el romero	Adecuado para usuarios diestros y zurdos. Para un corte preciso de cortes largos y rectos
Contenido	-	Incluye funda para un fácil almacenamiento en una maceta	-



Mangos hechos de plástico reciclado

Más del 70% de plástico postindustrial.



Deshojar fácilmente

Tres agujeros te ayudan a deshojar el romero y otras herbáceas leñosas.



Alimentos seguros y de alta calidad. materiales aptos para lavavajillas

Cuchillas fabricadas en acero inoxidable. Puedes usarlo en tu cocina y luego limpiar fácilmente las herramientas en el lavavajillas.



Fácil almacenamiento

Siempre sabes dónde encuentra tu HerbCut, gracias a la práctica funda.



Tijeras GARDENA

Fácil de usar, efectivo y duradero para jardineros creativos

No importa si corta rosas o árboles frutales, los usuarios encontrarán la tijera ideal para su tarea de corte. Estas tijeras de podar de alta calidad, que están hechas en Alemania, son cómodas en la mano y tienen hojas afiladas, por lo que garantizan resultados de corte fiables y duraderos.

MADE IN GERMANY



*Después de registrarse en gardena.com/es/asistencia/registro-garantia/ dentro de los 3 meses posteriores a la compra. Condiciones de garantía en gardena.com/es/warranty.



El ancho del mango ajustable se puede configurar para un manejo cómodo.



Cuchillas afiladas para resultados de corte limpios y precisos.



Las tijeras de podar son muy duraderas. GARDENA ofrece 25 años de garantía en la gama, para el ExpertCut incluso 35 años.

Una excelente elección para cada usuario y cada tarea



Tijeras para manos pequeñas y cortes delicados.





Modelos para grandes manos y cortes de gran diámetro.



Productos potentes y robustos para un gran resultado de corte.

MADE IN GERMANY



Producto	Promoción Tijeras de jardín	Tijeras de Jardín B/S ¹	Tijera de Jardín de Yunque A/S ¹
Referencia	8754-30	8854-20	8855-20
Código EAN	 4 078500 875431	 4 078500 018647	 4 078500 018661
Un. por caja	30	10	10
Tipo de embalaje	Servida en Box display	Tarjeta informativa a todo color	Tarjeta informativa a todo color
Diámetro máx de corte	18 mm	20 mm	18 mm
Tipo de corte	De hoja	De hoja	De yunque
Afilado de precisión	•	•	•
Cabezal de corte inclinado	•	•	•
Ranura limpia-savia	•	•	–
Corta alambre integrado	•	•	–
2 posiciones de mango	•	•	•
Cierre de seguridad con una sola mano	•	•	•
Regulación de la apertura	–	–	–
Mangos ergonómicos	•	•	•
Mango con componentes blandos	–	1x	1x
Revestimiento antideslizante	•	•	•
Campo de aplicación	Para cortar flores y jóvenes tallos	Para cortar flores, tallos jóvenes y ramas verdes	Para el corte de ramas viejas y duras
Características particulares	Cuchilla inferior en Acero	Cuchilla inferior en acero Mango reforzado con fibra de vidrio	Corte de yunque Manillar reforzado con fibra de vidrio



2 posiciones de mango

Para un corte rápido y potente.

MADE IN GERMANY



reddot award 2016 winner



Producto	Tijera de Jardín B/S-M	Promoción tijeras de jardín B/S-M	city gardening Tijeras de Balcón	Tijera para cortar rosas
Referencia	8857-20	8853-34	8707-20	359-20
Código EAN	 4 078500 018685	 4 078500 036559	 4 078500 030380	 4 078500 035903
Un. por caja	10	30	10	10
Tipo de embalaje	Tarjeta informativa a todo color	Tarjeta informativa a todo color	Tarjeta informativa a todo color	Tarjeta informativa a todo color
Diámetro máx de corte	22 mm	22 mm	–	–
Tipo de corte	De hoja	De hoja	De hoja	–
Afilado de precisión	•	•	•	–
Cabezal de corte inclinado	•	•	–	–
Ranura limpia-savia	•	•	–	–
Corta alambre integrado	•	•	–	–
2 posiciones de mango	•	•	–	–
Cierre de seguridad con una sola mano	•	•	–	–
Regulación de la apertura	2 pasos	2 pasos	–	–
Mango con componentes blandos	1x	1x	1x	–
Revestimiento antideslizante	•	•	–	–
Cuchilla de acero hecha de acero inoxidable	Cuchilla inferior	Cuchilla inferior	•	•
Mango ergonómico con componentes blandos	•	•	•	–
Material	–	–	Acero inoxidable	–
Campo de aplicación	Para cortar flores y brotes jóvenes, ramas verdes	Para cortar flores, brotes jóvenes y ramas verdes	Para todo tipo de tareas en su balcón (p.e. cortar flores, hierbas, ramitas, bolsas de plástico)	Para podar rosas
Características particulares	Cuchilla inferior en acero Mango reforzado en fibra de vidrio Dos posiciones de apertura	Cuchilla inferior en acero Mango reforzado en fibra de vidrio Dos posiciones de apertura	El mango se abre en dos modos, bloqueo de seguridad con sólo una mano, dos posiciones de agarre	Cuatro funciones en una sola tijera. Corta con precisión, sujeta el tallo una vez cortado, elimina las espinas y aplasta el extremo del tallo para prolongar la vida de la rosa cortada



Cómodo en la mano

Mangos de forma ergonómica con componentes blandos para un manejo cómodo.

Manillar ergonómico

Mango Comfort con componentes blandos para más comodidad y agarre seguro.

Tijeras de jardín

MADE IN GERMANY



reddot award 2016 winner

Producto



Tijera de Jardín de yunque A/M

Tijera de Jardín B/M

Tijera de Jardín B/S-XL

Promoción tijeras de jardín B/S-XL

Referencia	8903-20	8904-20	8905-20	8902-20
Código EAN				
Un. por caja	5	5	5	30
Tipo de embalaje	Tarjeta informativa a todo color	Tarjeta informativa a todo color	Tarjeta informativa a todo color	Tarjeta informativa a todo color
Diámetro máx de corte	23 mm	24 mm	24 mm	24 mm
Tipo de corte	De	De hoja	De hoja	De hoja
Afilado de precisión	•	•	•	•
Cabezal de corte inclinado	•	•	•	•
Ranura limpia-savia	–	•	•	•
Corta alambre integrado	–	•	•	•
2 posiciones de mango	•	•	•	•
Cierre de seguridad con una sola mano	•	•	•	•
Apertura variable	–	–	Regulación infinita	Regulación infinita
Mangos ergonómicos	•	•	•	•
Mango con componentes blandos	2x	2x	2x	2x
Tope amortiguador en ambos lados	•	•	•	•
Campo de aplicación	Para el corte de ramas secas y duras	Ramas duras y ramitas con diámetros grandes, ramas verdes	Ramas duras y ramitas con diámetros grandes, ramas verdes	Ramas duras y ramitas con diámetros grandes, ramas verdes
Características particulares	Con yunque reforzado Mangos de fibra de vidrio, muelle integrado en el mango	Cuchilla superior fabricada en acero inoxidable, mango reforzado de fibra de vidrio, muelle integrado en el mango	Cuchilla superior fabricada en acero inoxidable, mango reforzado de fibra de vidrio, Regulación de la apertura de la cuchilla, muelle integrado en el mango	Cuchilla superior fabricada en acero inoxidable, mango reforzado de fibra de vidrio, Regulación de la apertura de la cuchilla, muelle integrado en el mango



Cuchilla de precisión con cobertura anti-adherente

Para un corte suave y preciso.



Yunque

El yunque estable es adecuado para madera dura y seca y brinda apoyo al cortar la rama, previniendo daños a la corteza.





Se adapta a todas las manos

El ancho de apertura se puede ajustar a cada mano.

MADE IN GERMANY



Producto	Tijera de Jardín de aluminio	Tijera premium BP 50	Tijeras de jardín ExpertCut
Referencia	8906-20	8702-20	12203-20
Código EAN	 4 078500 879200	 4 078500 870207	 4 078500 051613
Un. por caja	5	5	5
Tipo de embalaje	Tarjeta informativa a todo color	Tarjeta informativa a todo color	Tarjeta informativa a todo color
Diámetro máx de corte	25 mm	24 mm	22 mm
Tipo de corte	De hoja	De hoja	De hoja
Afilado de precisión	•	•	•
Cabezal de corte inclinado	•	•	•
Ranura limpia-savia	•	•	–
Corta alambre integrado	•	•	•
2 posiciones de mango	•	•	•
Cierre de seguridad con una sola mano	•	•	•
Apertura del mango variable			2 pasos
Mangos ergonómicos	•	•	Perfecto para manos pequeñas y medianas
Mango con componentes blandos	2x	2x	1x
Tope amortiguador en ambos lados	•	–	Competentemente endurecido
Campo de aplicación	Para ramas duras y ramitas con diámetros grandes, ramas verdes	Para ramas duras y ramitas con diámetros grandes, ramas verdes	Para ramas y ramitas, madera verde, ideal para cortar árboles frutales
Características particulares	Cuchilla inferior de acero inoxidable, con mangos de aluminio reforzado, cuchilla intercambiable, ajuste de la cuchilla.	Cuchilla inferior forjada, con mangos de aluminio reforzado, cuchilla cambiante y ajustable	Cuchillas de acero inoxidable con nuevo endurecimiento. El proceso hace que las hojas sean extremadamente duras



Función SmartCut

Sistema de trinquete automático para incrementar su fuerza para ramas de gran diámetro.

Cuchillas intercambiables y ajustables

Para una larga duración y un corte perfecto que dura.

GARDENA AssistCut tijeras con apoyo de una batería

Potencia extra para obtener cortes increíbles

Las tijeras de podar con batería AssistCut de GARDENA brindan una poderosa asistencia, corte tras corte. Tan pronto como el sensor inteligente de la herramienta detecta resistencia, el motor integrado se enciende y le ayuda con hasta 5 veces más de potencia. La asistencia perceptible facilita enormemente cada corte. Se puede recortar sin esfuerzo un diámetro de 25 milímetros.

ENGINEERED
IN GERMANY



*Después de registrarse en gardena.com/es/asistencia/registro-garantia/ dentro de los 3 meses posteriores a la compra. Condiciones de garantía en gardena.com/es/warranty.



Sensor inteligente

Te apoya con potencia extra para un corte sin esfuerzo.



Diseño ergonómico

Tamaño de la mano ajustable para una experiencia de corte más cómoda.



Cuchillas de precisión

Cuchillas de acero premium hechas en Alemania.



1400 cortes asistidos por la batería

La batería de respaldo permite 1400 cortes sin esfuerzo en una carga completa de la batería.



Larga duración de la batería

El soporte de la batería se puede desconectar en cualquier momento para uso manual. Esto previene descarga de la batería y aumenta la vida útil de la batería.



USB-C

El AssistCut se puede cargar rápidamente y fácilmente en cualquier momento con el cable USB-C incluido (adaptador de corriente no incluido). La batería se carga completamente en 100 minutos.

**ENGINEERED
IN GERMANY**



NUEVO

CE



NUEVO

CE

Producto	Tijeras AssistCut	Display promocional tijeras Assiscut
Referencia	12222-20	12222-30
Código EAN		
Un. por caja	3	10
Tipo de embalaje	Display de cartón a todo color	Display de cartón a todo color
Corte máximo	25 mm	
Longitud total	269 mm	
Peso total	500 g	
LED indicador de carga	•	
Power +	5 veces más potencia	
Tipo de corte	Bypass	
Cuchillas precisas	Made in Germany	
Material de la cuchilla	Acero inoxidable	
Con surco de savia	•	
Mango con forma ergonómica	•	
Apertura del mango variable	2 posiciones	
Tipo de batería/potencia	Li-Ion / 3,6 V	
Uso	Ideal para tallos verdes	
Características particulares	Sensor inteligente que te da potencia extra cuando la necesitas	
Contenido	Incl. cable USB-C para cargar (adaptador de corriente no incluido)	



Recortasetos manuales GARDENA



*Después de registrarse en gardena.com/es/asistencia/ registro-garantia/ dentro de los 3 meses posteriores a la compra. Condiciones de garantía en gardena.com/es/warranty.

Trabaja cómodamente en cualquier posición de trabajo

Una gama que convence con su diseño moderno, excelente poder de corte, formas ergonómicas y ligero



NatureCut

Los mangos hechos de madera certificada FSC®- son robustos y fiables. Su ángulo de trabajo perfecto de 20° es cómodo y evita arañazos en las manos.



PrecisionCut

La particular geometría de este cortasetos lo hace perfecto para hacer formas en los setos y sus cuchillas rectas ofrecen unos resultados de corte perfectos.



EasyCut

Este cortasetos es muy equilibrado y hace que cortar sea muy fácil. Los mangos están reforzados en fibra, son ligeros y perfectos para trabajos de larga duración sin cansarte.



2en1 EnergyCut

Esta innovación tiene corte 2en1:
Posición 1: Hasta 2,5 más potencia para ramas gruesas
Posición 2: Para un corte rápido en grandes extensiones



TeleCut

Los brazos se pueden extender 20 cm para lograr mayor alcance y hacer palanca.



El protector de cuchillas se puede reutilizar para almacenaje.





Producto	Cortasetos NatureCut ¹	Set Promoción display Cortasetos NatureCut ¹	Cortasetos EasyCut ²	Cortasetos PrecisionCut ²	Cortasetos PrecisionCut Promoción ²
Referencia	12300-20	12300-30	12301-20	12302-20	12302-30
Código EAN					
Un. por caja	4	12	4	4	16
Tipo de embalaje	Gancho de producto y tarjeta informativa a todo color	Gancho de producto y tarjeta informativa a todo color	Gancho de producto y tarjeta informativa a todo color	Gancho de producto y tarjeta informativa a todo color	Gancho de producto y tarjeta informativa a todo color
Longitud total	535 mm	535 mm	537 mm	407 mm	407 mm
Longitud de cuchilla	230 mm	230 mm	200 mm	180 mm	180 mm
Tipo de cuchilla	Ondulada	Ondulada	Ondulada	Forma de cuchilla recta	Forma de cuchilla recta
Cuchillas con recubrimiento antiadherente	•	•	•	•	•
Cortarramas integrado	•	•	•	–	–
Tope amortiguador en ambos lados	•	•	•	•	•
Ergotec	Forma ergonómica y mangos redondeados de madera		Forma ergonómica y redondeada de los mangos		
Características particulares	Robusto y duradero, Madera de haya europea FSC® 100%, el protector de cuchillas se puede usar para almacenamiento		Extra ligero. Corte cómodo y fácil en cualquier posición, el protector de cuchillas se puede reusar para almacenamiento	Haz formas fácilmente con los mangos en forma de Z. Resultado de corte perfecto y preciso gracias a las cuchillas de corte recto, el protector de cuchillas se puede usar para almacenamiento	



Cuchilla ondulada

Para mayor eficiencia cuando cortas en áreas más extensas.



Cuchillas rectas

Para dar formas precisas y conseguir resultados de corte perfectos.



Ángulo de trabajo perfecto

Cómodo y seguro para las manos.



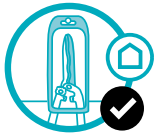

Ángulo de trabajo perfecto en forma de Z

Cómodo para hacer formas redondeadas y seguro para las manos.



reddot winner 2020



Producto	Cortasetos 2in1 EnergyCut ¹	Cortasetos TeleCut
Referencia	12303-20	12304-20
Código EAN	 4 078500 049139	 4 078500 049153
Un. por caja	4	4
Tipo de embalaje	Gancho de producto y tarjeta informativa a todo color incl. protector de cuchillas	Gancho de producto y tarjeta informativa a todo color incl. protector de cuchillas
Longitud total	601 mm	700 - 900 mm
Longitud de cuchilla	230 mm	230 mm
Tipo de cuchilla	Ondulada	Ondulada
Cuchillas con recubrimiento antiadherente	•	•
Cortarramas integrado	•	•
Tope amortiguador en ambos lados	•	•
Ergotec	Forma ergonómica y mangos simétricos redondeados	Mangos robustos, equilibrados y con agarre excelente
Características particulares	Doble engranaje: 1. Engranaje con hasta 2,5 más fuerza para ramas gruesas, 2. Engranaje 1:1 de corte rápido de ramas finas, el protector de cuchillas se puede reutilizar para almacenamiento	Especialmente preparado para cortar setos altos. Para un mayor alcance (+ 20 cm), más fuerza, y el protector de cuchillas se puede usar para almacenaje

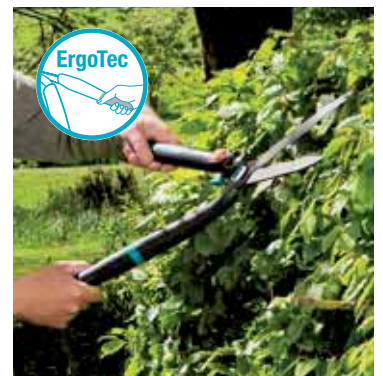

2en1 EnergyCut: Doble engranaje

1. Engranaje con hasta 2,5 más fuerza para ramas gruesas

2. Engranaje 1:1
Para un corte rápido de ramas finas.

Cortarramas integrado

Funciona de forma eficiente para cortar ramas más gruesas de forma individual.

Perfecta ergonomía

Menos cansancio mientras cortas. Robusto y duradero. Absorbe los golpes con amortiguadores.

Cortarramas GARDENA



**Peso ligero,
más potencia de corte**

*Después de registrarse en gardena.com/es/asistencia/registro-garantia/ dentro de los 3 meses posteriores a la compra. Condiciones de garantía en gardena.com/es/warranty.

Soluciones innovadoras y productos ligeros de materiales de última generación aseguran una gran comodidad de uso y excelentes resultados de corte.



EasyCut

Cortarramas Clásicos.
Cortan ramas muy fácil gracias a el peso bajo y su excelente ergonomía.



EnergyCut

Cortarramas con transmisión integradas para un corte potente.

El rango de la transmisión garantiza una enorme reducción del esfuerzo, idóneo para ramas duras.



TeleCut

Cortarramas telescópicos.
Mangos ajustables por niveles hace preciso el corte sin tener en cuenta la altura de la rama.



SlimCut

Cortarramas con una apertura de 0° y transmisión de dos piñones integrada para más potencia.

El mango largo de aluminio y una cabeza extra delgada hace ideal al cortarramas muy adecuado para arbustos con mucha profundidad de ramas.



MADE IN GERMANY



reddot design award winner 2019



Producto	EasyCut 500 B	EasyCut 680 B	EasyCut 680 A	EasyCut 680 B Promoción
Referencia	12002-20	12003-20	12004-20	12003-30
Código EAN				
Un. por caja	4	4	4	12
Tipo de embalaje	Gancho y tarjeta informativa con protección de cuchilla	Gancho y tarjeta informativa con protección de cuchilla	Gancho y tarjeta informativa con protección de cuchilla	Gancho y tarjeta informativa con protección de cuchilla
Diámetro máx de corte	42 mm	42 mm	40 mm	42 mm / 18mm
Longitud total	500 mm	680 mm	680 mm	680 mm (Cortarramas)
Peso total	895 g	1035 g	1040 g	1035 g (Cortarramas)
Tipo de corte	De hoja	De hoja	Yunque	De hoja
Afilado de precisión	•	•	•	•
Cuchillas con recubrimiento antiadherente	•	•	•	•
Mangos ergonómicos	•	•	•	•
Empuñaduras con componentes de plástico blando	•	•	•	•
Tope amortiguador en ambos lados	•	•	•	•
Materiales	Mangos ovalados de aluminio			
Campo de aplicación	Ideal para ramas verdes		Para cortar ramas secas y duras	Ideal para ramas verdes
Características particulares	Ultra ligero y ergonómico		Ligeras y ergonómicas	



Bypass

Cuchillas con doble corte, son ideales para ramas verdes.



Yunque

Un estable yunque ideal para la sujeción de ramas duras y secas cuando cortamos, previniendo el daño de la lama.



Mangos ErgoTec

Manillar ergonómico con componentes blandos para tener un buen agarre, también asegurar un fácil y seguro manejo.



Cuchillas de alta precisión

Las cuchillas de precisión tienen una excelente geometría, permite un corte fácil y preciso que es particularmente suave con las plantas sin dañarlas.

MADE IN GERMANY



reddot design award winner 2019



Producto	EnergyCut 600 B	EnergyCut 750 B	EnergyCut 750 A
Referencia	12006-20	12007-20	12008-20
Código EAN			
Un. por caja	2	2	2
Tipo de embalaje	Gancho y tarjeta informativa con protección de cuchilla	Gancho y tarjeta informativa con protección de cuchilla	Gancho y tarjeta informativa con protección de cuchilla
Diámetro máx de corte	42 mm	42 mm	42 mm
Longitud total	600 mm	750 mm	750 mm
Peso total	1010 g	1125 g	1170 g
Power +	3 x Veces más potencia de corte	3 x Veces más potencia de corte	3 x Veces más potencia de corte
Tipo de corte	De hoja	De hoja	Yunque
Afilado de precisión	•	•	•
Cuchillas con recubrimiento antiadherente	•	•	•
Mangos ergonómicos	•	•	•
Empuñaduras con componentes de plástico blando	•	•	•
Tope amortiguador en ambos lados	•	•	—
Técnica de la fuerza aplicada multiplicada	Mecanismo de transmisión		
Materiales	Mangos ovalados de aluminio		Yunque de metal, brazos de palanca de aluminio en forma de gota
Campo de aplicación	Ideal para madera verde		Para madera seca y dura
Características particulares	Cuchillas recambiables		Cuchillas y yunque recambiables



Ligeras

Cortarramas muy ligeras gracias a su geometría optimizada y al uso de materiales especiales, incluido el aluminio de los mangos.



Más potencia de corte

La transmisión integrada asegura un corte potente pero con menos esfuerzo.



Cuchillas recambiables

La cuchilla superior es recambiable y la junta puede ser ajustada como se requiera.



Adherencia



El recubrimiento antiadherente garantiza un corte suave, limpio y sin oxidación, además de una protección al cortar.

MADE IN GERMANY



reddot design award
winner 2019



Producto	TeleCut 520-670 B	TeleCut 650-900 B
Referencia	12005-20	12009-20
Código EAN	 4 078500 043427	 4 078500 043519
Un. por caja	4	2
Tipo de embalaje	Gancho y tarjeta informativa con protección de cuchilla	Gancho y tarjeta informativa con protección de cuchilla
Diámetro máx de corte	42 mm	42 mm
Longitud total	520-670 mm	650 - 900 mm
Peso total	975 g	1320 g
Tipo de corte	De hoja	De hoja
Afilado de precisión	•	•
Cuchillas con recubrimiento antiadherente	•	•
Mangos ergonómicos	•	•
Empuñaduras con componentes de plástico blando	•	•
Tope amortiguador en ambos lados	•	•
Técnica de la fuerza aplicada multiplicada	–	Mayor alcance, más capacidad.
Materiales	Mango de aluminio	
Campo de aplicación	Ideal para ramas verdes	
Características particulares	Gatillo telescópico cerca de la mano, el protector de cuchillas se puede reutilizar para almacenamiento.	Telescópico, el protector de cuchillas se puede reutilizar para almacenamiento.



MADE IN GERMANY 





reddot design award
winner 2019



Cortarramas con trinquete smartCut Comfort



Cortarramas 700 B Premium

Producto	Cortarramas con trinquete smartCut Comfort	Cortarramas 700 B Premium
Referencia	8773-20	8710-20
Código EAN	 4 078500 877305	 4 078500 871006
Un. por caja	2	2
Tipo de embalaje	Gancho y tarjeta informativa	Gancho y tarjeta informativa
Diámetro máx de corte	45 mm	40 mm
Longitud total	59 cm	70 cm
Peso total	1295 g	1253 g
Power +	3 x Veces más potencia de corte	–
Tipo de corte	De Yunque	De hoja
Afilado de precisión	•	•
Cuchillas intercambiables	–	•
Cuchilla inferior forjada	–	•
Cuchillas con recubrimiento antiadherente	• (cuchilla superior)	–
Mangos ergonómicos	•	•
Empuñaduras con componentes de plástico blando	•	•
Tope amortiguador en ambos lados	–	•
Técnica de la fuerza aplicada multiplicada	Tecnología SmartCut con mecanismo de trinquete de 4 niveles	–
Materiales	Yunque de aluminio. Brazos de aluminio ovalados para más fuerza	Brazos perfilados de aluminio, dobles y curvados
Campo de aplicación	Cortarramas de yunque potente para cortar ramas gruesas y madera dura	Para un corte preciso y suave de las plantas
Características particulares	Corte sin esfuerzo gracias al mecanismo de trinquete	Cabezal de corte inclinado, Cuchilla inferior forjada



Sistema de corte de trinquete SmartCut

Alta potencia y comodidad. Gracias a la función de trinquete, siempre ramas duras y fuertes son cortadas con el menor esfuerzo.

Cuchilla Premium

Desarrolladas con acero especial forjado, las cuchillas intercambiables garantizarán una gran vida útil.



Producto	SlimCut
Referencia	12010-20
Código EAN	 4 078500 043533
Un. por caja	2
Tipo de embalaje	Soporte de producto y tarjeta informativa a 4 colores
Diámetro máx de corte	28 mm
Longitud total	1170 mm
Peso total	1200 g
Power +	12 x Veces más potencia de corte
Tipo de corte	De hoja
Afilado de precisión	•
Revestimiento anti-adherente	•
Mangos ergonómicos	•
Empuñaduras con componentes de plástico blando	•
Técnica de la fuerza aplicada multiplicada	Transmisión de doble engranaje; Para un corte rápido y potente.
Materiales	Aluminio
Campo de aplicación	Ideal para cortes a ras de suelo y ramas verdes.
Características particulares	Ergonómica y ultra ligera, con transmisión de doble engranaje.



Transmisión de 2 velocidades

La transmisión integrada asegura una potencia de corte óptima. Con un sólo movimiento, puedes cambiar de 1:12 para ramas gruesas a 1:6 para cortar ramas finas.



Mango de altura ajustable

Puedes ajustar el mango a tu altura, para que la postura de trabajo no dañe tu espalda.



Cabeza muy estrecha

Para alcanzar zonas de corte estrechas y con maleza densa.

Cortarramas y sierras de p ertiga

GARDENA

MADE IN GERMANY



El especialista en herramientas para  rboles

 Alcance cualquier rama sin enredarse! Un corte exacto, preciso incluso en la copa de los  rboles. Permite cortar desde el suelo, sin necesidad de escalera, y con total seguridad y comodidad.

*Despu s de registrarse en gardena.com/es/asistencia/registro-garantia/ dentro de los 3 meses posteriores a la compra. Condiciones de garant a en gardena.com/es/warranty.

Cortarramas y sierras de p ertiga

MADE IN GERMANY

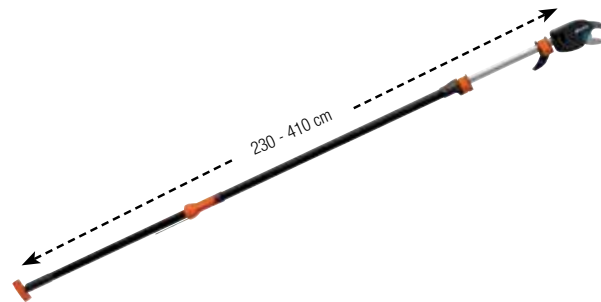

Producto	StarCut Telesc�pico 410 plus
Referencia	12001-20
C�digo EAN	 4 078500 028332
Un. por caja	2
Tipo de embalaje	Protecci�n de cuchillas y tarjeta informativa
Di�metro m�x de corte	32 mm
Longitud total	230 - 410 cm ajustable en continuo
�ngulo de corte ajustable (200�)	•
Power +	12 veces m�s potencia de corte
Empu�adura en T	•
Alcance total	6,5 m aprox incluyendo el usuario
Mecanismo de engranaje interior	•
Cuchillas	La forma de la cuchilla aprisiona la rama hasta el fondo, impidiendo que pueda salirse durante el corte.
Materiales	Cuchillas afiladas con precisi�n y revestidas con un tratamiento antiadherente
Campo de aplicaci�n	Corte f�cil y c�modo, incluso para alcanzar las copas de los �rboles desde el suelo sin necesidad de una escalera
Caracter�sticas particulares	La correa de tracci�n interna y el cabezal de corte compacto evita posibles enredos al cortar. Con un gancho ajustable para eliminar cualquier material colgando despu�s de cortar, adem�s de un nuevo sistema r�pido de regulaci�n del tubo telesc�pico.

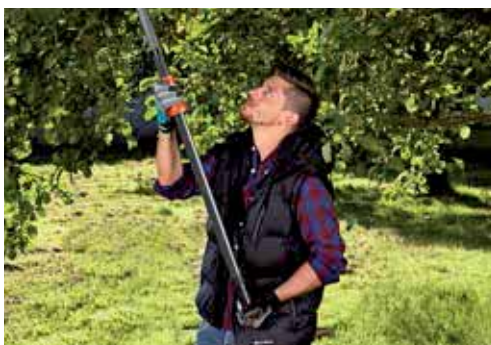

F cil maniobrabilidad

El mango en T tiene mayor agarre cuando trabajas en las copas de los  rboles.

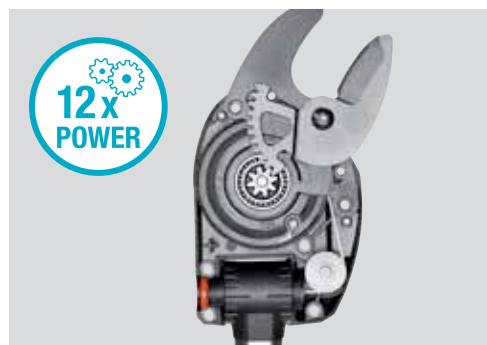

Engranaje de acero

El engranaje de acero interno es especialmente robusto y duradero. La velocidad de engranaje aporta mayor fuerza en el corte.



 ngulo de corte ajustable

 ngulo de corte ajustable hasta 200  para un corte preciso de las ramas individuales en el suelo.

Tijera de pértiga combisystem

MADE IN GERMANY



Producto	Tijera de pértiga de yunque Combisystem	Tijera de pértiga Combisystem
Referencia	297-20	298-20
Código EAN	 4 078500 012591	 4 078500 012614
Un. por caja	4	4
Tipo de embalaje	Caja informativa a todo color. Incluye protector de cuchilla	Caja informativa a todo color. Incluye protector de cuchilla
Diámetro máx de corte	35 mm	35 mm
Tipo de corte	De yunque	De hoja
Sistema de corte por apoyo	•	•
Cuchilla diseñada para enganchar la rama con precisión.	•	•
Clip de seguridad	•	•
Longitud de la cuerda	4,7 m	4,7 m
Cuerda resistente a la rotura	•	•
Sistema de bloqueo y corte	•	•
Incluye empuñadura en forma de D para garantizar un trabajo más fácil y eficiente	•	•
Empuñadura en forma de D y almacenamiento de la cuerda	•	•
Fijación en el extremo del cordón	•	•
Se pueden utilizar como tijeras de mano	•	•
Recomendamos	Mangos telescópicos combisystem	Mangos telescópicos combisystem
Materiales	Cuchilla templada con revestimiento antiadherente para un corte preciso y limpio.	
Campo de aplicación	Eliminación cómoda de ramas secas y quebradizas en lugares altos.	Eliminación cómoda de ramas secas y quebradizas en lugares altos.
Características particulares	Para eliminar con comodidad las ramas secas y quebradizas en lugares altos (3 veces más potencia)	



Se puede colgar en las ramas

Se necesita un mínimo esfuerzo, y poseé un cómodo mecanismo de tracción.



Empuñadura en forma de D

Trabaje con eficacia y comodidad con la empuñadura en forma de D ajustable.



Mecanismo de bloqueo y polea

Poda sin esfuerzo gracias a que consigue 5 veces la transmisión de la fuerza, y su mecanismo de palanca de doble acción.

Mangos telescópicos combisystem



Producto	Mango telescópico combisystem 90-145 cm	Mango telescópico Combisystem 160 - 290 cm	Mango telescópico Combisystem 210 - 390 cm
Referencia	3719-20	3720-20	3721-20
Código EAN			
Un. por caja	5	4	4
Tipo de embalaje	Tarjeta informativa a todo color.	-	-
Longitud	90 - 145 cm	160 - 290 cm	210 - 390 cm
Altura de trabajo	-	Hasta 5 m	Hasta 6 m
Compatibilidad	Para todos los productos combisystem (menos la pala de nieve)	Para todas las herramientas combisystem	Para todas las herramientas combisystem
Materiales	Aluminio de alta calidad	Aluminio de alta calidad	Aluminio de alta calidad
Exterior del mango recubierto de Duroplast	-	•	•
Con tornillo de fijación	•	•	•
Tornillo de fijación con componentes blandos	•	•	•
Mecanismo de botón de empuje	-	•	•
Mango ovalado	-	•	•
Conexión de bloqueo	-	•	•
Características particulares	Ligero y estable aluminio de alta calidad, Tubo interno: anodizado Tubo exterior: con Revestimiento de plástico para un tacto agradable, antideslizante. Tuerca de bloqueo grande,	La longitud del mango es fácilmente ajustable con el mecanismo de botón de empuje. La conexión de bloqueo evita que la pértiga interior se deslice de forma inesperada. El mango en forma oval proporciona una mayor estabilidad, evitando que el tubo interior se tuerza.	



Se ajusta a sus necesidades

Ajuste fácil de la longitud del mango con el mecanismo de pulsador.



Herramientas conectadas con seguridad

Un tornillo de fijación grande no desmontable con componentes blandos, permite que las piezas se conecten con seguridad.



Mango ovalado

El mango en forma de óvalo proporciona una mayor estabilidad y evita que el tubo interior se mueva al realizar ajustes.



Sierras para jardín GARDENA

Una gama completa para cualquier trabajo de sierra en la casa o en el jardín.



*Después de registrarse en gardena.com/es/asistencia/registro-garantia/ dentro de los 3 meses posteriores a la compra. Condiciones de garantía en gardena.com/es/warranty.



Sierra combisystem

De uso múltiple.

Se pueden usar como sierra de mano o en combinación con los mangos combisystem de GARDENA.

Con dentado triscado o dentado de precisión de triple afilado.

Seguro y antideslizante durante el corte gracias a la empuñadura con componentes suaves y tope adicional.



Sierra de jardín

Hoja de sierra inoxidable con cromado duro.

Con dentado especial de precisión y triple afilado en cada diente, para un corte perfecto sin esfuerzo.

Puntas de los dientes endurecidas a impulsos que garantizan una calidad duradera y profesional.

MADE IN GERMANY



Producto	Sierra combisystem 691-20	Sierra combisystem 300 PP 8737-20	Sierra curva combisystem 300 PP 8738-20	Sierra curva combisystem 300 P 8739-20
Referencia	691-20	8737-20	8738-20	8739-20
Código EAN				
Un. por caja	5	6	6	6
Tipo de embalaje	Tarjeta informativa a todo color	Tarjeta informativa a todo color	Tarjeta informativa a todo color	Tarjeta informativa a todo color
Longitud de cuchilla	350 mm	325 mm	315 mm	340 mm
Longitud de sierra utilizable	220 mm	300 mm	300 mm	300 mm
Dentado	Dentado para cortes finos	Dentado triscado	Dentado triscado	Triple afilado para cortar sin esfuerzos
Sistema de fijación	–	•	•	•
Resortes de calidad en acero cromado	•	•	•	•
Endurecido a impulsos	–	•	•	•
Gancho	–	•	•	•
Funda para cuchillas	–	•	•	•
Gancho para quitar ramas	–	–	•	•
Recomendamos	Mango telescópico combisystem Ref. 3721 o 3720		Mango telescópico combisystem Ref. 3721 o 3720	
Materiales	Partes de acero inoxidable. Construcción de arco de acero protegido contra la oxidación	–	–	–
Campo de aplicación	Puede usarse como sierra de mano o en combinación con un mango			
Características particulares	Hoja orientable hasta 360° con seguro de fijación. Hoja de sierra de calidad profesional. Tensado de la hoja ajustable	Sierra tirar/empujar		Ahorre en esfuerzo gracias a un dentado de precisión



Empuñadura ergonómica

Antideslizamiento durante los movimientos de cortar y tirar, gracias a la empuñadura con componentes suaves y tope adicional.

Hoja de sierra de calidad profesional

Hoja de sierra inoxidable con cromado duro. Puntas de los dientes endurecidas a impulsos que garantizan una calidad duradera y profesional.

Sistema de fijación

Sistema de fijación seguro para combinar con el mango combisystem.

Gancho para quitar ramas

Facilita el manejo de las ramas cortadas.

MADE IN GERMANY

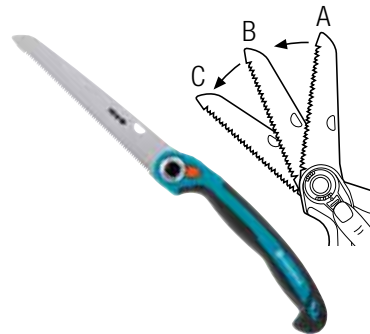
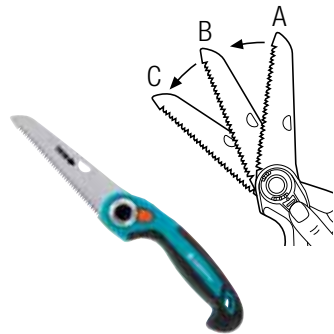

Producto	Sierra plegable de jardín 135 P	Sierra plegable de jardín 200 P	Sierras de jardín 300 P
Referencia	8742-20	8743-20	8745-20
Código EAN	 4 078500 874205	 4 078500 874304	 4 078500 874502
Un. por caja	4	4	4
Tipo de embalaje	Tarjeta informativa a todo color	Tarjeta informativa a todo color	Tarjeta informativa a todo color
Longitud	170 mm	240 mm	310 mm
Longitud de sierra utilizable	135 mm	200 mm	300 mm
Dentado	Triple afilado para cortar sin esfuerzos	Triple afilado para cortar sin esfuerzos	Triple afilado para cortar sin esfuerzos
Resortes de calidad en acero cromado	•	•	•
Endurecido a impulsos	•	•	•
Bloqueo en 3 posiciones	•	•	–
Gancho	•	•	•
Seguro antideslizante en la parte superior del manillar	•	•	•
Características particulares	Tensión-Sierra		



Empuñadura ergonómica

Empuñadura ergonómica. Antideslizamiento durante los movimientos de cortar y tirar gracias a la empuñadura con componentes suaves y tope adicional.



Hoja de sierra de calidad profesional

Hoja de sierra inoxidable con cromado duro. Puntas de los dientes endurecidas a impulsos que garantizan una calidad duradera y profesional.



Triple afilado para cortar sin esfuerzos

Triple afilado para un corte suave, sin esfuerzos y limpio.



Bloqueo de la cuchilla

Bloqueo de la hoja para 3 ajustes posibles y aplicaciones variadas.

GARDENA Hachas de Corte y Hachas de Mano

Un hacha para cada necesidad



*Después de registrarse en gardena.com/es/asistencia/registro-garantia/ dentro de los 3 meses posteriores a la compra. Condiciones de garantía en gardena.com/es/warranty.

Para talar, cortar en dos, podar y tallar madera.



Cuchilla adaptada a cada aplicación y geometría del cabezal del hacha

La geometría de la cuchilla y el cabezal de todas las Hachas GARDENA están adaptadas a cada aplicación y situación de trabajo, por lo tanto garantiza resultados óptimos de trabajo.

Los Hachas de Corte GARDENA, con su ángulo de corte y cabezal en forma de cuña están particularmente adaptados para cortar leña para la chimenea.

Protección contra golpes

Una protección adicional en acero inoxidable, ajustado con remaches protege el mango incluso cuando se da un mal golpe.

Función martillo

Para cortar leña en dos de forma fácil y efectiva.

La superficie de impacto es suave en cuñas y bloques de cortar.

Apto para todo tipo de cuñas comunes, como cuñas de madera, plástico y aluminio (no recomendable para cuñas de acero).

Hachas con características especiales

Filo y geometría del cabezal del hacha adaptadas a cada aplicación

Hoja endurecida fabricada en acero para herramientas de alta calidad



Protección contra impactos de acero inoxidable



Plástico reforzado con fibra de vidrio



Componentes blandos en el mango



Función martillo



Junta de mango y cabeza del hacha a prueba de roturas



Centro de gravedad cerca del cabezal del hacha

Extremo del mango en forma de gancho

MADE IN EUROPE



Producto	Hacha de Mano Universal 900 B	Hacha Universal 1000 A	Hacha Universal 1400 A	Hacha de Corte 1600 S	Promoción de Hacha y Afilador	Hacha de Corte 2800 S
Referencia	8713-48	8714-48	8716-48	8718-48	8718-30	8719-48
Código EAN						
Un. por caja	4	4	2	2	8	2
Tipo de embalaje	Tarjeta informativa a todo color	Tarjeta informativa a todo color	Tarjeta informativa a todo color	Tarjeta informativa a todo color	Con 8 piezas (Ref. 8718 / afilador)	Tarjeta informativa a todo color
Longitud	34 cm	45 cm	60 cm	60 cm	60 cm	70 cm
Peso Total	900 g	1000 g	1400 g	1600 g	1600 g	2800 g
Peso de la cabeza	700 g	700 g	1000 g	1200 g	1200 g	2300 g
Recubrimiento del cabezal	Cobertura antiadherente	Cobertura antiadherente	Cobertura antiadherente	Cobertura antiadherente	Cobertura antiadherente	Cobertura antiadherente
Protección del mango	–	–	•	•	•	•
Función martillo	•	•	•	•	•	•
Cubierta de cuchilla para un fácil almacenamiento y transporte	• (para ceñir en el cinturón)	•	•	•	•	•



Hachas de Mano GARDENA

Excelente para el corte de leña para la chimenea, y para podar árboles más pequeños. Para actividades al aire libre y senderismo.



Hachas Universales GARDENA

Las hachas GARDENA universal son especialmente adecuadas para la tala de árboles pequeños, la poda y cortar la madera resinosa.



Hachas para Corte GARDENA

La cabeza del hacha en forma de cuña separa la madera en el corte, facilitando un corte fácil y eficiente de la leña.





GARDENA Herramientas

Herramientas innovadoras para cavar

Establece estándares en prestaciones y comodidad:



ErgoLine

- Agarre de plástico que evita el deslizamiento en cualquier posición.
- Forma ergonómica para evitar que tu espalda sufra cuando trabajas.
- La pala cuadrada Ergoline se adapta a la altura de cada persona.
- Con una zona para apoyar el pie segura y afilada para remover el suelo de forma sencilla.



NatureLine

- Agarre de madera de fresno muy resistente.
- Pala ancha y afilada para remover fácilmente el terreno.



*Después de registrarse en gardena.com/es/asistencia/registro-garantia/ dentro de los 3 meses posteriores a la compra. Condiciones de garantía en gardena.com/es/warranty.



Producto	Pala ErgoLine	Pala pequeña ErgoLine	Pala de punta ErgoLine
Referencia	17010-20	17011-20	17012-20
Código EAN	 4 078500 042802	 4 078500 042826	 4 078500 042840
Un. por caja	4	4	4
Tipo de embalaje	Gancho y tarjeta informativa a todo color	Gancho y tarjeta informativa a todo color	Gancho y tarjeta informativa a todo color
Longitud total	117 cm	113 cm	117 cm
Forma empuñadura	Empuñadura en D	Empuñadura en D	Empuñadura en D
Material forro	Plástico	Plástico	Plástico
Material	Hoja templada hecha en acero de calidad con revestimiento de primera calidad		
Pisador reforzado	•	•	•
Perfil antideslizante	•	•	•
Campo de aplicación	Para cavar, remover y transplantar la tierra.		Para cavar, remover y transplantar la tierra. Particularmente cómoda para suelos duros y compactos.
Características particulares	Excelente mango plastificado con dos posiciones de agarre. Su mango ovalado garantiza un trabajo confortable, con ancho extra en la pala para apoyar el pie y punta afilada.		



Mango ergonómico

Cómodo agarre en cualquier posición gracias a su agarre de plástico con forma ergonómica.



Agarre superior ancho

Con un perfil especial para una perfecta transmisión de la fuerza con seguridad en el pie..



Pala afilada

Pala de alta resistencia y afilada para un trabajo eficiente



Producto	Horca Ergoline	Pala telescópica Ergoline
Referencia	17013-20	17020-20
Código EAN		
Un. por caja	4	4
Tipo de embalaje	Gancho y tarjeta informativa a todo color	Gancho y tarjeta informativa a todo color
Longitud total	117 cm	106 cm – 126 cm
Forma empuñadura	Empuñadura en D	Empuñadura en D
Material forro	Plástico	Plástico
Material	4 puntas en forma de lanza hechas de acero endurecido y revestido de alta calidad.	Hoja templada hecha en acero de calidad con revestimiento de primera calidad.
Pisador reforzado	–	•
Perfil antideslizante	–	•
Campo de aplicación	Para cavar, remover y airear la tierra, especialmente en zonas con plantas.	Para cavar, remover y transplantar la tierra.
Características particulares	Excelente mango plastificado con dos posiciones de agarre. Su mango ovalado garantiza un trabajo confortable, con cuatro dientes en forma de lanza	El mango telescópico se adapta perfectamente a todas las alturas. Excelente forro de plástico ergonómico para manejar con dos posiciones de agarre diferentes, con banda de agarre extra ancho y hoja afilada





Producto	Pala cuadrada NatureLine	Pala de punta NatureLine	Horca NatureLine
Referencia	17000-20	17001-20	17002-20
Código EAN			
Un. por caja	4	4	4
Tipo de embalaje	Gancho y tarjeta informativa a todo color	Gancho y tarjeta informativa a todo color	Gancho y tarjeta informativa a todo color
Longitud total	117 cm	117 cm	113 cm
Forma empuñadura	Empuñadura en D	Empuñadura en D	Empuñadura en D
Material	Madera de fresno FSC® 100%	Madera de fresno FSC® 100%	Madera de fresno FSC® 100%
Material	Hoja templada hecha en acero de calidad con revestimiento de primera calidad.	Hoja templada hecha en acero de calidad con revestimiento de primera calidad.	4 puntas en forma de lanza hechas de acero endurecido con recubrimiento de alta calidad
Pisador reforzado	•	•	–
Perfil antideslizante	•	•	–
Campo de aplicación	Para cavar, excavar, revolver y remover tierra.	Para cavar, excavar, revolver y remover tierra. Excelentes propiedades para trabajar suelos duros y pesados.	Para cavar, quitar o aplanar tierra, especialmente en zonas con plantas.
Características particulares	Agarre ergonómico de madera con pala ancha y afilada.		Agarre de madera con 4 dientes de punta de lanza.





Producto	NatureLine Pala	NatureLine Pala de arena
Referencia	17030-20	17031-20
Código EAN	 4 078500 048262	 4 078500 048286
Un. por caja	5	5
Tipo de embalaje	–	–
Longitud total	131 cm	154 cm
Forma empuñadura	Muleta	–
Material del mango	Fresno FSC® 100%	
Material	Hoja endurecida de acero de calidad con revestimiento de alta calidad	
Reposapiés extra grande	–	–
Perfil antideslizante	–	–
Campo de aplicación	Para levantar y mover materiales sueltos como tierra, mantillo y arena	Para levantar y mover materiales sueltos como tierra, mantillo y en especial arena
Características particulares	Mango ergonómico de madera de fresno con pala curvada y borde curvo	Mango ergonómico de madera de fresno con pala curva y superficie lisa



Herramientas GARDENA NatureLine

Dale vida a tus manos.

Ningún jardín está completo sin las herramientas de jardín GARDENA NatureLine. Su mango de gran calidad de madera y la herramienta de acero o plástico de gran calidad, dan lugar a un producto robusto, cómodo y durable.



*Después de registrarse en gardena.com/es/asistencia/registro-garantia/ dentro de los 3 meses posteriores a la compra. Condiciones de garantía en gardena.com/es/warranty.



Fácil de usar/ robusto/ ergonómico

- Agarre de madera de haya
- Certificado FSC
- ø 26 mm
- Pintado

Herramienta de gran calidad



Práctico

- Agujero para colgar y almacenar



Gran estabilidad

- Unión de la herramienta estable y fiable

La gama NatureLine ofrece las herramientas perfectas para cada aplicación.



Herramientas GARDENA NatureLine



Producto	Rastrillo de césped NatureLine	Rastrillo NatureLine	Rastrillo ajustable NatureLine	Aireador NatureLine
Referencia	17105-20	17106-20	17107-20	17108-20
Código EAN				
Un. por caja	4	4	4	4
Tipo de embalaje	-	-	-	-
Ancho de trabajo	43 cm	36 cm	30 cm - 50 cm	9 cm
Material del mango	Madera de haya con sello, FSC® 100%			
Material de la herramienta	Plástico de gran calidad	Hecho de acero de calidad y revestimiento de duroplast	Puntas de acero revestido con zinc	Hecho de acero de gran calidad y revestimiento de duroplast
Campo de aplicación	Rastrillar hojas, restos de césped, y otros restos de jardín	Herramienta multi tarea para rastrillar, nivel la tierra y cultivar la tierra	Rastrillar hojas, restos de césped y otros restos del jardín (gruesos y finos)	No daña las raíces, aligera y airea la tierra. Ideal para suelos rocosos y conjuntos de plantas.
Características particulares	Ligero, fácil de usar y no daña tu césped.	-	Se ajusta a pequeños espacios	-

Herramientas GARDENA NatureLine



Producto	Escardilla NatureLine	Azada NatureLine	Escoba NatureLine	Mango NatureLine de madera 140 cm
Referencia	17109-20	17110-20	17111-20	17100-20
Código EAN				
Un. por caja	4	4	4	4
Tipo de embalaje	-	-	-	-
Ancho de trabajo	16 cm	7,5 cm	45 cm	Longitud del mango 140 cm
Material del mango	Madera de haya con sello, FSC® 100%			
Material de la herramienta	Cuchilla de acero inoxidable	Hecho de acero de gran calidad y revestimiento de duroplast	Cabeza de la escoba hecha de plástico de gran calidad, cerdas de polypropileno blando.	-
Campo de aplicación	Para quitar malas hierbas	Para remover la tierra, quitar hierbas, airear, hacer surcos, nivelar y para trabajar en hileras de plantas sin dañarlas.	Limpiar la suciedad en el exterior	-
Características particulares	Cuchilla de acero inoxidable	Cuchilla recta con dos dientes	Con borde rascador para eliminar sin esfuerzo la suciedad persistente u hojarasca mojada	-

Gama de recolección GARDENA

Deje que su familia de herramientas crezca.

Herramientas intercambiables para cualquier tarea de recolección.



Sistema flexible

Accesorios intercambiables para cualquier tarea de cosecha.



Cubre todas las aplicaciones del jardín

Encuentre el accesorio de cosecha adecuado para dejar el trabajo hecho fácilmente.



Conexión robusta

Los productos combisystem están simplemente conectados al asa y atornillada. La tecnología fiable garantiza una conexión segura y trabajo adecuado.



Duradero

GARDENA ofrece 25 años garantía para todos los productos combisystem

*Después de registrarse en gardena.com/es/asistencia/registro-garantia/ dentro de los 3 meses posteriores a la compra. Condiciones de garantía en gardena.com/es/warranty.



Cosecha



NUEVO



NUEVO

Producto	Recolector de bayas combisystem	Gancho para ramas combisystem
Referencia	17400-20	17401-20
Código EAN	 4 078500 066242	 4 078500 066228
Un. por caja	2	5
Tipo de embalaje	Blister informativo a todo color	Gancho y tarjeta informativa a todo color
Campo de aplicación	Fácil recogida de bayas y frutas con hueso	Ayuda a recoger manzanas y peras
Cantidad de plástico reciclado	>90 %	—
Características particulares	El accesorio giratorio facilita la recolección de una amplia gama de bayas y frutas de hueso. Incluye un mango para que la herramienta también se pueda utilizar sin empuñadura combisystem	Solución para sacudir ramas, para que los frutos se caigan fácilmente. Limpiando ramas de la nieve, sacando ramas cortadas y apoyo para árboles

Cosecha



Producto	Recolector de fruta combisystem	Recolector de frutas combisystem	Recolector de frutas combisystem
Referencia	3115-20	3108-20	3108-30
Código EAN	 4 078500 033565	 4 078500 018005	 4 078500 017985
Un. por caja	5	1	10
Tipo de embalaje	Blister informativo a todo color	Blister informativo a todo color	Blister informativo a todo color
Campo de aplicación	Fácil recogida de fruta	La manera fácil de recolectar frutos de varios tamaños (aprox. 4–9 cm) con una sola herramienta	—
Características particulares	Los dientes entre las aberturas facilitan recoger la fruta. El ángulo de trabajo se puede ajustar según sea necesario utilizando el sistema de liberación rápida. Incluye un mango para que la herramienta también pueda ser utilizada sin empuñadura combisystem. La bolsa está hecha de material de malla para que sea fácil para identificar los contenidos.	Fácil de vaciar (no se requieren otros accesorios) [patentado], función de pala para recolectar frutas en lugares de difícil acceso (p. junto a los árboles)	10 herramientas completas con 1 x 3108, 1 x mango de madera 130 cm FSC® 100 %

GARDENA combisystem

Deje que su familia de herramientas crezca.
Intercambiable. Duradero. Para cualquier tarea de jardinería.

El práctico combisystem de GARDENA permite hacer más con menos. cubre todas las necesidades de jardinería y gracias a los accesorios intercambiables, el sistema ofrece la herramienta perfecta para cualquier tarea de jardinería.

Sistema flexible

Accesorios intercambiables para cualquier tarea de jardín.

Cubre todos los usos del jardín

Encuentra el accesorio correcto para hacer el trabajo.

Conexión robusta

El producto combisystem simplemente se conecta al mango y se atornilla firmemente. La tecnología fiable garantiza una conexión segura y un trabajo adecuado.

Duradero

GARDENA ofrece 25 años de garantía para todos los productos combisystem.

Combisystem de GARDENA ofrece el accesorio adecuado para diferentes áreas de aplicación y cada temporada.



*Después de registrarse en gardena.com/es/asistencia/registro-garantia/ dentro de los 3 meses posteriores a la compra. Condiciones de garantía en gardena.com/es/warranty.



Cultivar la tierra

Aproveche al máximo el jardín cuidando la tierra del jardín, parterres y suelo.



Limpieza

Todo puede estar impecable al instante. Simplemente comience y haga que esos trabajos complicados sean fáciles. La limpieza es práctica y sencilla con combisystem de GARDENA.



Control de hierbas

Para los jardineros que quieren eliminar malas hierbas de forma precisa y respetuosa con el medio ambiente.



Corte

Los productos de corte combisystem son una gran ayuda cuando se trata de corte fácil y sin esfuerzo en árboles altos.



Cuidado del césped

Un bonito césped es una de las características más deseadas en los jardines. Los accesorios intercambiables son adecuados para el cuidado del césped.







Cosecha

Desde arbustos de bayas hasta manzanas de un árbol, combisystem GARDENA ofrece la herramienta de cosecha adecuado.

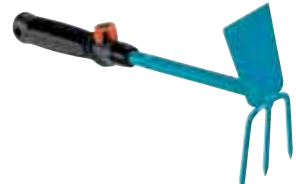





Pequeñas herramientas combisystem

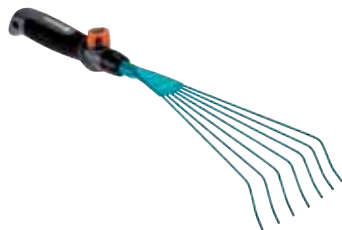

Producto	Azada combisystem	Azada combisystem	Azada combisystem
Referencia	8911-20	8913-20	8915-20
Código EAN	 4 078500 023382	 4 078500 023405	 4 078500 023429
Un. por caja	5	5	5
Tipo de embalaje	Gancho y tarjeta informativa a todo color	Gancho y tarjeta informativa a todo color	Gancho y tarjeta informativa a todo color
Anchura de trabajo	6 cm	5 cm	6,5 cm
Material	Acero de alta calidad, revestimiento duroplast		
Mango ergonómico	•	•	•
Mango con componentes blandos	•	•	•
Campo de aplicación	Para mover la tierra, airear y mezclar		
Características particulares	Protección anti-corrosión, Extensible, Tornillo de fijación con componentes de plástico blandos.		

Pequeñas herramientas combisystem



Producto	Rastrillo de alambre combisystem	Rastrillo plano combisystem	Aireador combisystem
Referencia	8917-20	8919-20	8921-20
Código EAN	 4 078500 023443	 4 078500 023467	 4 078500 023481
Un. por caja	5	5	5
Tipo de embalaje	Gancho y tarjeta informativa a todo color	Gancho y tarjeta informativa a todo color	Gancho y tarjeta informativa a todo color
Anchura de trabajo	12 cm	12 cm	7 cm
Material	Acero de alta calidad, revestimiento duroplast		
Mango ergonómico	•	•	•
Mango con componentes blandos	•	•	•
Anti-deslizante hasta cuando se usa para atrás	•	•	•
Campo de aplicación	Para rastrillar en tierra, y en zonas de difícil acceso	Para recoger hojas, en césped y en zonas de difícil acceso	Para airear en zonas difíciles sin dañar a las plantas
Características particulares	Protección anti-corrosión, Extensible, Tornillo de fijación con componentes de plástico blandos.		

Pequeñas herramientas combisystem



Producto	Aireador pequeño combisystem	Rastrillo pequeño combisystem	Rasqueta combisystem	Palita combisystem
Referencia	8923-20	8925-20	8927-20	8929-20
Código EAN	 4 078500 023504	 4 078500 023542	 4 078500 023566	 4 078500 023580
Un. por caja	5	5	5	5
Tipo de embalaje	Gancho y tarjeta informativa a todo color	Gancho y tarjeta informativa a todo color	Gancho y tarjeta informativa a todo color	Gancho y tarjeta informativa a todo color
Anchura de trabajo	7 cm	8,5 cm	—	8,5 cm
Material	Acero de alta calidad, revestimiento duroplast	Acero de alta calidad, revestimiento duroplast	Doble uso, con acero inoxidable de alta resistencia y anti-óxido	Acero de alta calidad, revestimiento duroplast
Mango ergonómico	•	•	•	•
Mango con componentes blandos	•	•	•	•
Anti-deslizante hasta cuando se usa para atrás	•	•	•	•
Campo de aplicación	Para airear en zonas difíciles sin dañar a las plantas	Para rastrillar en zonas estrechas	Eliminación de césped, musgo y mala hierbas entre las juntas de las baldosas	Para plantar y trasplantar
Características particulares	Protección anti-corrosión, Extensible, Tornillo de fijación con componentes de plástico blandos.	Protección anti-corrosión, Extensible, Tornillo de fijación con componentes de plástico blandos.	Cuchilla de alta calidad, protección anti-corrosión. Extensible, tornillo desmontable, con componentes blandos	Protección anti-corrosión, Extensible, Tornillo de fijación con componentes de plástico blandos.

Mangos para las pequeñas herramientas combisystem





Producto	Mango alargador combisystem
Referencia	8900-20
Código EAN	 4 078500 890007
Un. por caja	5
Tipo de embalaje	Gancho y tarjeta informativa a todo color
Longitud	78 cm
Compatibilidad	Para todas las pequeñas herramientas combisystem
Tornillo de agarre rápido con componentes blandos	•
Con agujero en la base para poder colgar y guardar	•
Material	Aluminio
Características particulares	Mango ligero de aluminio con grip protector. Mango alargador para pequeñas herramientas





Pequeñas herramientas



Producto	Gubia	Palita ancha	Pala estrecha
Referencia	8935-20	8950-20	8951-20
Código EAN	 4 078500 023627	 4 078500 023603	 4 078500 023658
Un. por caja	5	20	20
Tipo de embalaje	Gancho y tarjeta informativa a todo color	Caja display	Caja display
Anchura de trabajo	–	8 cm	6 cm
Material	Acero de alta calidad, revestimiento duroplast		
Mango ergonómico	•	•	•
Mango con componentes blandos	•	–	–
Anti-deslizante hasta cuando se usa para atrás	•	•	•
Campo de aplicación	Para plantar semillas y plantones	Para plantar y trasplantar	
Características particulares	Profundidad de trabajo 14,5 cm, Protección anti-corrosión	Protección anti-corrosión	Protección anti-corrosión

Pequeñas herramientas



Producto	Tridente	Tridente largo Classic
Referencia	8952-20	8953-20
Código EAN	 4 078500 023672	 4 078500 023696
Un. por caja	20	5
Tipo de embalaje	En caja display	En caja display
Anchura de trabajo	7,5 cm	12 cm
Material	Acero de alta calidad, revestimiento duroplast	
Mango ergonómico	•	•
Anti-deslizante hasta cuando se usa para atrás	•	•
Campo de aplicación	Para plantar y trasplantar sin dañar las raíces	Para plantar y trasplantar plantas altas
Características particulares	Protección anti-corrosión	Protección anti-corrosión

Pequeñas herramientas



Producto	Azada Comfort	Rastrillo plano Comfort	Aireador Comfort
Referencia	8955-20	8956-20	8957-20
Código EAN			
Un. por caja	5	5	5
Tipo de embalaje	Gancho y tarjeta informativa a todo color	Gancho y tarjeta informativa a todo color	Gancho y tarjeta informativa a todo color
Anchura de trabajo	6 cm	12 cm	7 cm
Material	Acero de alta calidad, revestimiento duroplast		
Mango ergonómico	•	•	•
Mango con componentes blandos	•	•	•
Anti-deslizante hasta cuando se usa para atrás	•	•	•
Campo de aplicación	Para mover la tierra, airear y mezclar	Para recoger hojas, en césped y en zonas de difícil acceso	Para airear en zonas difíciles sin dañar a las plantas
Características particulares	Protección anti-corrosión	Protección anti-corrosión	Protección anti-corrosión

Pequeñas herramientas



Producto	Rastrillo Comfort	Rascador Comfort	Palita Comfort
Referencia	8958-20	8959-20	8960-20
Código EAN			
Un. por caja	5	5	5
Tipo de embalaje	Gancho y tarjeta informativa a todo color	Gancho y tarjeta informativa a todo color	Gancho y tarjeta informativa a todo color
Anchura de trabajo	8,5 cm	—	8,5 cm
Material	Acero de alta calidad, revestimiento duroplast	Doble uso, con acero inoxidable de alta resistencia y anti-óxido	Acero de alta calidad, revestimiento duroplast
Mango ergonómico	•	•	•
Mango con componentes blandos	•	•	•
Anti-deslizante hasta cuando se usa para atrás	•	•	•
Campo de aplicación	Para rastrillar en zonas estrechas	Eliminación de césped, musgo y mala hierbas entre las juntas de las baldosas	Para plantar y trasplantar
Características particulares	Protección anti-corrosión	Protección anti-corrosión	Protección anti-corrosión

Promociones herramientas de mano



Producto	Set Básico del Balcón ¹	Surtido herramientas del Balcón ¹	Set de plantación en balcones city gardening ¹	Equipamiento Básico herramientas
Referencia	8970-20	8970-30	8974-20	8965-30
Código EAN				
Un. por caja	2	12	5	20
Tipo de embalaje	Paquete informativo a todo color	Paquete informativo a todo color	Etiqueta a todo color	Atractivo box de regalo
Material	Con aluminio y plástico de alta calidad			–
Mango ergonómico	•	•	•	•
Mango con componentes blandos	•	•	•	–
Anti-deslizante hasta cuando se usa para atrás	–	–	–	•
Campo de aplicación	Plantar y trasplantar, airear la tierra, cortar flores y hierbas, barrer la suciedad de los balcones o terrazas		Plantar y trasplantar, airear la tierra	Plantar y trasplantar, airear la tierra, cortar flores y hierbas
Características particulares	Set de herramientas principalmente para usarse en balcones y terrazas. Completa con caja para guardar		–	Ver Art. 8950, 8935, 8754, 206

Promociones herramientas de mano



Producto	Promoción herramientas de mano	Set de herramientas Comfort ¹	Promo Arracador de hierbas combisystem ¹
Referencia	8966-30	8964-30	3607-30
Código EAN			
Un. por caja	20	18	20
Tipo de embalaje	Paquete informativo a todo color	Packaging de regalo atractivo	–
Material	Multi función con jarra de plástico	–	Cabeza de plástico de alta calidad, arco y hoja de acero inoxidable
Mango ergonómico	•	•	•
Anti-deslizante hasta cuando se usa para atrás	•	–	–
Campo de aplicación	Regar, cavar, plantar, trasplantar y cortar flores y ramas jóvenes	–	Herramienta 2 en 1: hoja fina de acero inoxidable para juntas, arco triangular curvo de acero inoxidable para juntas más anchas
Contenido	–	1x Palita de mano Comfort 1x Rastrillo de flores Comfort 1x Rastrillo de mano Comfort	–
Características particulares	Jarra multifunción (Pendiente patente) con dos funciones en un set: Para regar y cavar. (ejemplo: tierra de una flor). Para más información ver los artículos 8950, 8754, 206	No resbala, incluso cuando se usa para tirar Ver Ref. 8956, 8958, 8960	La forma especial del arco ayuda a eliminar malezas en juntas más anchas, el arco se puede reemplazar



Producto	Plantador de semillas	Plantador de semillas Promoción	Plantador
Referencia	3412-20	3039-20	3487-20
Código EAN	 4 078500 341202	 4 078500 303903	 4 078500 348706
Un. por caja	5	48	5
Tipo de embalaje	Etiqueta de producto	–	Gancho y tarjeta informativa a todo color
Medidor de profundidad	–	–	19,5 cm
Protección anti-corrosión	•	•	•
Material	Acero de alta calidad, revestimiento duroplast		Punta de metal inoxidable hecha de zinc
Campo de aplicación	Plantar bulbos de flores		Para plantar semillas fácilmente
Características particulares	Con escala de profundidad y liberación automática manual		Mango ergonómico para confort y protección para el frío



Mangos del combisystem GARDENA

Un mango para varias herramientas: una amplia gama de aplicaciones para todo el año

- Diferentes mangos para cada aplicación y tamaño de herramienta
- Está garantizado el perfecto encaje del mango y la herramienta
- Herramientas fáciles de instalar gracias a los tornillos de plástico blando
- La protección del medio ambiente es nuestra mayor prioridad: Nuestros mangos de madera cumplen con todos los estándares FSC®



*Después de registrarse en gardena.com/es/asistencia/registro-garantia/ dentro de los 3 meses posteriores a la compra. Condiciones de garantía en gardena.com/es/warranty.



The mark of responsible forestry

Mangos del combisystem



Producto	Mango de madera combisystem 130 cm ¹	Mango de madera combisystem 150 cm ¹	Mango de madera combisystem 180 cm ¹	Mango de aluminio combisystem 130 cm	Mango de aluminio combisystem 150 cm
Referencia	3723-20	3725-20	3728-20	3713-20	3715-20
Código EAN					
Un. por caja	10	10	10	10	10
Tipo de embalaje	–	–	–	–	–
Longitud	130 cm	150 cm	180 cm	130 cm	150 cm
Compatibilidad	Para todas las herramientas combisystem			Para todas las herramientas combisystem	
Material	Aluminio FSC® 100% / madera			Aluminio	
Con tornillo de fijación	•	•	•	•	•
Características particulares	Tornillo de fijación, unida al mango, práctico de manejar, en plástico duro y blando. Madera de fresno elástica de alta calidad para reducir las vibraciones. Madera Europea certificada FSC®. Manguito en aluminio anodizado, que refuerza la solidez de la fijación. Mango entallado, antideslizante y ergonómico en el uso			Tubo exterior de fijación de aluminio reforzado con manguito hexagonal y tornillo de sujeción. Mango ligero de aluminio con grip protector.	

Mangos del combisystem

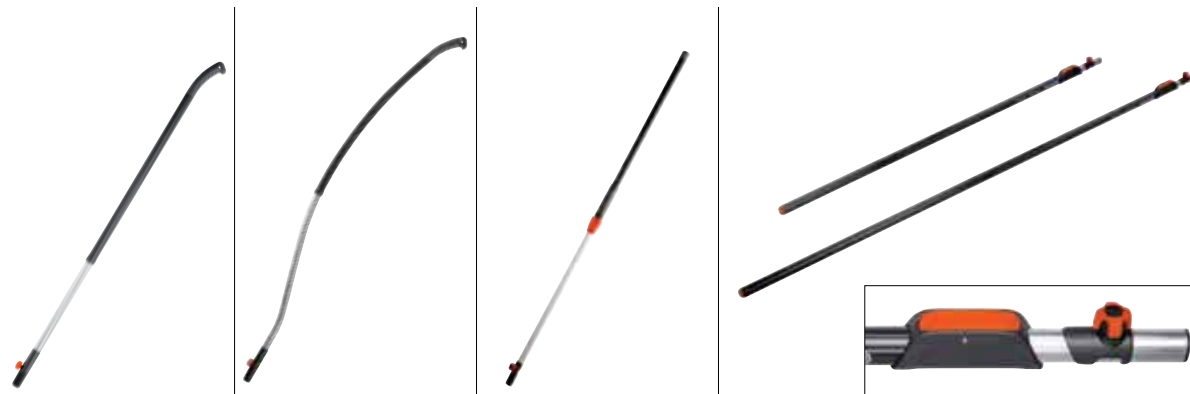

Producto	Mangos de aluminio ergonómicos combisystem 130	Mangos de aluminio ergonómicos combisystem 150	Mango telescópico combisystem 90-145 cm	Mango telescópico combisystem 160-290 cm	Mango telescópico combisystem 210-390 cm
Referencia	3734-20	3745-20	3719-20	3720-20	3721-20
Código EAN					
Un. por caja	4	6	5	4	4
Tipo de embalaje	Tarjeta informativa a todo color	Tarjeta informativa a todo color	Tarjeta informativa a todo color	-	-
Longitud	130 cm	150 cm	90 - 145 cm	160 - 290 cm	210 - 390 cm
Altura de trabajo	-	-	-	Hasta 5 m	Hasta 6 m
Compatibilidad	Para todas las herramientas combisystem	Para todas las herramientas combisystem para tirar y empujar	Para todos los productos combisystem (menos la pala de nieve)	Para todas las herramientas combisystem	Para todas las herramientas combisystem
Material	Aluminio de alta calidad	Aluminio de alta calidad	Aluminio de alta calidad	Aluminio de alta calidad	Aluminio de alta calidad
Empuñadura en plástico reforzado	-	-	-	•	•
Con tornillo de fijación	•	•	•	•	•
Con tornillo de fijación en plástico blando	-	-	•	•	•
Mecanismo de presión del pulsador	-	-	-	•	•
Mango en forma ovalada	-	-	-	•	•
Conexión de bloqueo	-	-	-	•	•
Características particulares	La empuñadura acodada al final del mango evita que éste resbale. Con recubrimiento de plástico acanalado para un manejo agradable y fácil.	Diseño ergonómico que permite trabajar de forma seguida sin doblar la espalda. La empuñadura acodada al final del mango evita que éste resbale. Con recubrimiento de plástico acanalado para un manejo agradable y fácil.	Ligero y estable aluminio de alta calidad. Tubo interno: anodizado. Tubo exterior: con Revestimiento de plástico para un tacto agradable, antideslizante. Tuerca de bloqueo grande,	Tubo exterior de fijación con manguito hexagonal y tornillo de sujeción fijo. Se alarga fácilmente de 26 cm en 26 cm. Manillar de aluminio.	



Almacenamiento combisystem GARDENA

Todo en orden en el espacio más pequeño

- Soluciones de almacenamiento bien diseñadas y compactas que ahorran espacio para evitar el desorden en el cobertizo o garaje
- Adecuado para herramientas y mangos combisystem, herramientas manuales, herramientas de jardín, palas y horcas así como accesorios de riego OGS
- Todos los racks se pueden equipar y expandir individualmente para obtener la mayor flexibilidad
- Hecho de plástico reciclado



*Después de registrarse en gardena.com/es/asistencia/registro-garantia/ dentro de los 3 meses posteriores a la compra. Condiciones de garantía en gardena.com/es/warranty.

Porta-herramienta combisystem

MADE IN EUROPE



NUEVO



NUEVO



NUEVO



NUEVO

Producto	combisystem Portaherramientas Flex	Portaherramientas Flex	Portaherramientas Flex	Porta mangos Flex
Referencia	3505-20	3506-20	3507-20	3508-20
Código EAN				
Un. por caja	6	4	4	4
Tipo de embalaje	Display de cartón a todo color	Display de cartón a todo color	Display de cartón a todo color	Display de cartón a todo color
Uso vertical y horizontal	•	–	•	–
Número de portaherramientas / mango	4 / –	2 / 2	2 / –	– / 2
Portaherramientas que incluye pequeño gancho	•	•	•	–
Portaherramientas para	Herramientas combisystem, OGS, tijeras	Herramientas combisystem, OGS, tijeras	Herramientas combisystem, OGS, tijeras	–
Portamangos para	–	Mangos, herramientas para el hogar y el jardín, mangos comunes	–	Mangos, herramientas para el hogar y el jardín, mangos comunes
Almacenamiento de mangos	4 mangos combisystem / ganchos de metal	2 mangos combisystem / en corte en portaherramientas, 2 mangos comunes / en soporte de mango	–	2 mangos comunes
Incluye gancho universal	• / max. 4 kg	• / max. 4 kg	–	–
Expansible con más portaherramientas	•	•	–	–
Se suministra completo con tornillos y tacos	•	•	–	–
Máxima capacidad	10 kg	10 kg	1 kg	2 kg
Ancho (sin ganchos de metal)	50 cm	50 cm	–	–
Para diámetro de	–	15-29 mm	–	15-29 mm
Material	Plástico de gran calidad / metal	Plástico de gran calidad	Plástico de gran calidad	Plástico de gran calidad / goma
Cantidad de plástico reciclado	>90 %	>80 %	>70 %	>70 %
Aplicación	Solución de almacenamiento que ahorra espacio para herramientas y mangos combisystem. También para accesorios de riego Original GARDENA System, tijeras de podar y tijeras	Solución de almacenamiento que ahorra espacio para herramientas combisystem, herramientas de one piece y mangos. También para accesorios de riego Original GARDENA System, tijeras de podar y tijeras	Expansión para portaherramientas combisystem Flex y portaherramientas Flex	Expansión portaherramientas Flex
Características particulares	Flexible pegable en altura y posición (variación de 30°)	Flexible pegable en altura y posición (variación de 30°)	Flexible pegable en altura y posición (variación de 30°)	Adhesivo flexible a lo ancho

Porta-herramienta combisystem

MADE IN EUROPE

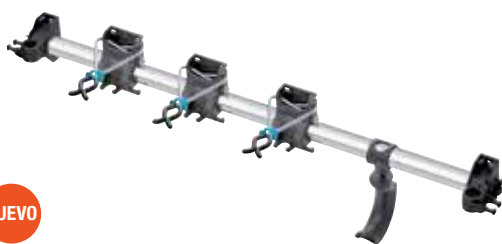

NUEVO



NUEVO

Producto	Portaherramientas Plus	Set gancho y portaherramientas
Referencia	3509-20	3510-20
Código EAN		
Un. por caja	4	4
Tipo de embalaje	Display de cartón a todo color	Display de cartón a todo color
Número de de portaherramientas y ganchos	3 / 1	1 / 1
Capacidad máxima para portaherramienta completo Plus	60 kg	—
Ganchos para diámetro	Ø 18–40 mm	Ø 18–40 mm
Peso total por soporte individual / gancho	10 kg	Portaherramientas: 10 kg / gancho: 5 kg
Ancho	78 cm apróx.	—
Material	Listón de aluminio con soporte de plástico reforzado con fibra de vidrio. Ganchos de acero galvanizado y revestimiento anti-deslizante	Ganchos de plástico reforzado con fibra de vidrio. Ganchos de acero galvanizado y revestimiento anti-deslizante
Cantidad de plástico reciclado	Gancho hecho de 70% de plástico reciclado	Gancho hecho de 70% de plástico reciclado
Suministrado con tornillos y tacos	•	—
Aplicación	Almacenamiento que ahorra espacio para herramientas domésticas y de jardín, herramientas combisystem, accesorios de riego originales GARDENA System y otros prácticos accesorios	Gancho adicional para el porta-herramientas GARDENA. También se puede fijar directamente en la pared
Características particulares	Soportes de pared bloqueables para una fácil apertura y expansión con soporte o gancho	Gancho: gancho universal para mantener equilibrio de las herramientas



Cuidado del césped combisystem

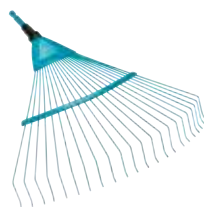

Producto	Cepillo recoge hojas combisystem	Escoba combisystem	Escoba combisystem	Escoba gigante en plástico vario combisystem
Referencia	3120-20	3100-20	3102-20	3107-20
Código EAN	 4 078500 048132	 4 078500 310000	 4 078500 310208	 4 078500 310703
Un. por caja	3	5	5	3
Tipo de embalaje	Tarjeta informativa a todo color	Tarjeta informativa a todo color	Tarjeta informativa a todo color	Tarjeta informativa a todo color
Anchura de trabajo	36,5 cm	50 cm	50 cm	77 cm
Mango recomendado	130 cm	130 cm	130 cm	130 o 150 cm
Material	Plástico de gran calidad	Púas redondas para la limpieza del césped.	Púas planas, de anchura graduable	Modelo de plástico macizo con tubo integrado de aluminio para máxima estabilidad.
Campo de aplicación	Herramienta 3 en 1. rastrillo, pala, remover. Para gran variedad de aplicaciones en toda la temporada de jardín: hojas, fruta caída, trozos de césped y setos, airear tierra y muchas más aplicaciones	Para la limpieza del césped	Para recoger las hojas, los recortes del césped y residuos de jardinería	Para recoger sin esfuerzo las hojas, hierbas cortadas y otros desechos de los jardines grandes
Características particulares	Pala y rastrillo en una herramienta	—	—	Separable en 2 partes para recoger con total comodidad. Plegable para guardar sin ocupar mucho espacio. Sistema de bloqueo para el montaje fácil



Cuidado del césped combisystem



Producto	Escoba-graduable combisystem	Escoba de plástico graduable combisystem	Promoción Escoba de plástico graduable combisystem
Referencia	3103-20	3099-20	3099-30
Código EAN	 4 078500 310307	 4 078500 017343	 4 078500 017367
Un. por caja	5	5	20
Tipo de embalaje	Gancho y tarjeta informativa a todo color	Gancho y tarjeta informativa a todo color	Display
Anchura de trabajo	30 - 50 cm	35 cm - 52 cm	—
Mango recomendado	130 cm	130 cm	—
Material	Púas planas, de anchura graduable	Plástico de alta calidad	—
Campo de aplicación	Para la limpieza y recogida del césped.		Ver ref. 3099 y 3723
Características particulares	La distancia entre púas es graduable. Púas resistentes de material sintético de alta calidad.	Puntas ajustables por resorte de acero galvanizado en 6 etapas	20 herramientas con 1 x 3104, 1 x mango de madera 130 cm FSC

Cuidado del césped combisystem



Producto	Escoba combisystem	Cuchilla combisystem
Referencia	3101-20	3149-20
Código EAN	 4 078500 310109	 4 078500 314909
Un. por caja	5	5
Tipo de embalaje	Gancho y tarjeta informativa a todo color	Tarjeta informativa a todo color
Anchura de trabajo	43 cm	—
Mango recomendado	130 cm	130 cm
Material	Plástico de alta calidad	Acero de alta calidad
Campo de aplicación	Para recogida de hojas en el césped o en el Jardín.	Para recortar y perfilar el césped.
Características particulares	Ligero, práctico y suave con el césped	Con borde de acero reforzado. Para usar como pala empujar a lo largo del césped

Cuidado del césped combisystem



Producto	Rastrillo-escoba combisystem
Referencia	3381-20
Código EAN	 4 078500 338103
Un. por caja	5
Tipo de embalaje	Gancho y tarjeta informativa a todo color
Anchura de trabajo	60 cm
Mango recomendado	180 cm
Material	Acero de alta calidad
Campo de aplicación	Para limpiar a fondo el césped, recogiendo los brotes secos o el césped recién cortado, con rapidez.
Características particulares	Con sujeción para recoger el césped

Cuidado del césped combisystem



Producto	Escarificador con ruedas combisystem	Escarificador cortarraices combisystem
Referencia	3395-20	3392-20
Código EAN	 4 078500 339506	 4 078500 339209
Un. por caja	3	5
Tipo de embalaje	Etiqueta a todo color	—
Anchura de trabajo	32 cm	35 cm
Mango recomendado	180 cm	180 cm
Material	Cuchillas de acero inoxidable con protección anticorrosión	Metal
Campo de aplicación	Para cortar, limpiar y airear las raíces del césped facilitándole la entrada del agua y abonos, revitalizando el césped.	Púas puntiagudas para eliminar y airear las raíces del césped. Púas redondas y estrechas para recoger del suelo hojarasca, papeles y piedras
Características particulares	Eje de elevación ligero que ahorra esfuerzos	Púas de corte y rastrillo gofradas y galvanizadas

Cuidado del césped combisystem



Producto	Escarificador de césped combisystem	Carro esparcidor combisystem
Referencia	3391-20	420-20
Código EAN	 4 078500 339100	 4 078500 042000
Un. por caja	5	2
Anchura de trabajo	35 cm	40 cm
Mango recomendado	180 cm	130 cm o 150 cm
Material	Metal	—
Campo de aplicación	Para cortar, limpiar y airear las raíces del césped facilitándole la entrada del agua y abonos, revitalizando el césped	Para repartir el abono
Características particulares	Púas de corte cincadas y afiladas	Asegura un reparto uniforme del abono. Capacidad de 3 litros. Con tabla de dosificación

Trabajo del suelo combisystem



Producto	Escardilla de puente combisystem	Cultivador combisystem	Aireador combisystem	Rastrillo arrancador 2e1 combisystem
Referencia	3193-20	3135-20	3166-20	3165-20
Código EAN	 4 078500 319300	 4 078500 313506	 4 078500 316606	 4 078500 052139
Un. por caja	5	5	5	3
Tipo de embalaje	Gancho y tarjeta informativa a todo color	Gancho y tarjeta informativa a todo color	Gancho y tarjeta informativa a todo color	Gancho y tarjeta informativa a todo color
Anchura de trabajo	16 cm	10 cm	9 cm	9 cm
Mango recomendado	150 cm	130 cm	130 cm	130 cm
Material	Acero inoxidable de alta calidad	Acero de alta calidad	Acero de alta calidad	Acero bañado de gran calidad recubierto con duroplast
Campo de aplicación	Para cortar malas hierbas en la zona de cultivo	Para remover suelos mediana y fuertemente duros	Para airear el suelo respetando las raíces. Ideal para terrenos pedregosos	Herramienta 2 en 1: aflojar la hierba en el suelo con el arrancador, quitar la hierba del parterre con el rastrillo
Características particulares	Soporte muy resistente en forma de D	3 dientes	-	Aireador y rastrillo en una herramienta

Trabajo del suelo combisystem



Producto	Util aporcadador combisystem	Azada binadora combisystem	Escardilla combisystem
Referencia	3118-20	3219-20	3113-20
Código EAN	 4 078500 311809	 4 078500 321907	 4 078500 311304
Un. por caja	5	5	5
Tipo de embalaje	Gancho y tarjeta informativa a todo color	Gancho y tarjeta informativa a todo color	Gancho y tarjeta informativa a todo color
Anchura de trabajo	16 cm	9 cm	16 cm
Mango recomendado	150 cm	130 cm o 150 cm	150 cm
Material	Acero de alta calidad	Acero inoxidable de alta calidad	Acero inoxidable de alta calidad
Campo de aplicación	Para aporcar patatas y verdura. Para trazar surcos de modo sencillo y uniforme	Para trabajar la tierra del jardín y de los huertos domésticos. Ideal para hacer surcos entre filas compactas de cultivos.	Para remover la tierra del jardín
Características particulares	Púas puntiagudas para penetrar sin esfuerzo en la tierra	3 puntas con pala recta. Cuchilla ancha con diseño especial para una mejor penetración en la tierra	Anti-corrosión, hoja de acero inoxidable

Trabajo del suelo combisystem



Producto	Rastrillos combisystem	Rastrillos combisystem
Referencia	3185-20	3177-20
Código EAN	 4 078500 318501	 4 078500 317702
Un. por caja	5	5
Tipo de embalaje	Gancho y tarjeta informativa a todo color	Gancho y tarjeta informativa a todo color
Anchura de trabajo	18,5 cm / 10 púas	30 cm / 12 púas
Mango recomendado	130 cm	150 cm
Material	Acero de alta calidad	Acero de alta calidad
Campo de aplicación	Ideal para trabajos de ornamentación y para cultivos delicados	Para rastrillar, nivelar y trabajar la tierra

Trabajo del suelo combisystem



Producto	Rastrillos combisystem	Rastrillos combisystem	Rastrillo con puente combisystem
Referencia	3178-20	3179-20	3168-20
Código EAN	 4 078500 317801	 4 078500 317900	 4 078500 316804
Un. por caja	5	5	5
Tipo de embalaje	Gancho y tarjeta informativa a todo color	Gancho y tarjeta informativa a todo color	Gancho y tarjeta informativa a todo color
Anchura de trabajo	36 cm / 14 púas	41 cm / 16 púas	36 cm / 14 púas
Mango recomendado	150 cm	150 cm	150 cm
Material	Acero de alta calidad		
Campo de aplicación	Para rastrillar, nivelar y trabajar la tierra		
Características particulares	-	-	Estructura en D muy resistente y guía segura

Trabajo del suelo combisystem



Producto	Desterrador combisystem	Desterrador-escardilla combisystem	Azada binadora combisystem	Azada binadora combisystem
Referencia	3196-20	3195-20	3215-20	3218-20
Código EAN				
Un. por caja	3	3	5	5
Tipo de embalaje	Gancho y tarjeta informativa a todo color	Gancho y tarjeta informativa a todo color	Gancho y tarjeta informativa a todo color	Gancho y tarjeta informativa a todo color
Anchura de trabajo	14 cm	14 cm	7 cm	7,5 cm
Mango recomendado	150 cm	150 cm	130 cm	130 cm
Material	Acero de alta calidad, laminado, ruedas estrelladas galvanizadas	Acero de alta calidad, laminado, ruedas estrelladas galvanizadas	Acero de alta calidad	
Campo de aplicación	Para preparar la tierra para semillas		Para trabajar la tierra del jardín y de los huertos domésticos. Ideal para hacer surcos entre hileras compactas de cultivos	
Características particulares	Las 4 ruedas en forma de estrella aseguran un movimiento suave de la tierra	Las 4 ruedas en forma de estrella aseguran un movimiento suave de la tierra. Además la parte trasera permite remover las malas hierbas	2 puntas con pala recta	2 puntas con pala corazón

Limpieza combisystem



Producto	Cepillo M	combisystem 2en1 Arrancador de hierbas de patio	Promo arrancador de hierbas combisystem	combisystem 3en1 Limpiador de juntas de patio
Referencia	3605-20	3607-20	3607-30	3608-20
Código EAN				
Un. por caja	5	5	20	5
Tipo de embalaje	Gancho y tarjeta informativa a todo color	Gancho y tarjeta informativa a todo color	—	Gancho y tarjeta informativa a todo color
Longitud de mango recomendada	130 / 150 cm	130 / 150 cm	130 / 150 cm	130 / 150 cm
Material	Cabeza hecha de plástico de gran calidad, y las púas son de un acero especial que aporta excelentes resultados.	Cabeza de plástico de alta calidad, arco y hoja de acero inoxidable		Cabeza de plástico de alta calidad, acero inoxidable hoja y arco, cerdas de acero especial
Campo de aplicación	Para quitar fácilmente el musgo de las juntas y paredes.	Herramienta 2 en 1: hoja fina de acero inoxidable para juntas, arco triangular curvo de acero inoxidable para juntas más anchas		Herramienta 3 en 1: hoja fina de acero inoxidable para juntas, arco triangular curvo de acero inoxidable para juntas más anchas, cerdas metálicas para eliminar el musgo o barrer las malas hierbas eliminadas
Características particulares	Con borde rascador	La forma especial del arco ayuda a eliminar las malas hierbas, en juntas más anchas, la hoja y la cuchilla se pueden reemplazar		La forma especial del arco ayuda a eliminar las malas hierbas, en juntas más anchas, la hoja y la cuchilla se pueden reemplazar



Producto	Escoba de exteriores combisystem	Cepillo de exteriores combisystem	Cepillo de exteriores combisystem surtido	Secador combisystem
Referencia	3609-20	3622-20	3622-30	3642-20
Código EAN	 4 078500 033701	 4 078500 017381	 4 078500 017404	 4 078500 364201
Un. por caja	5	5	20	5
Tipo de embalaje	Gancho y tarjeta informativa a todo color	Gancho y tarjeta informativa a todo color	Display	Gancho y tarjeta informativa a todo color
Anchura de trabajo	32 cm	45 cm	45 cm	43 cm
Mango recomendado	130 cm	130 / 150 cm	Incluye mango 130 cm	130 / 150 cm
Material	Cabeza de escoba hecha de plástico de alta calidad y púas fuertes de plástico resistentes.	Púas fuertes de plástico resistente, polipropileno elástico, que barren incluso barro seco. Lavable	Cabeza de la escoba hecho de plástico de alta calidad, cepillo suave hecho de polipropileno y mango de madera	Plástico de alta calidad con doble labio de goma muy resistente
Campo de aplicación	Para limpiar terrazas y patios	Para limpiar zonas sucias de exterior	ver ref. 3621 y 3723	Para eliminar y secar rápida y cómodamente el agua
Características particulares	—	Con borde rascador para eliminar sin esfuerzo la suciedad persistente u hojarasca mojada	20 herramientas: 1 x 3621, y 1 x mango de madera 130 cm FSC	Labio doble





Producto	Recolector de frutas combisystem	Recolector de frutas combisystem
Referencia	3108-20	3108-30
Código EAN	 4 078500 018005	 4 078500 017985
Un. por caja	1	10
Tipo de embalaje	Tarjeta informativa a todo color	En display
Recomendamos	Mangos entre 130 / 150 cm	
Material	Plástico de alta calidad	
Campo de aplicación	La manera fácil de recoger la fruta en otoño de diferentes tamaños (aprox de 4 a 9 cm) usando una sola herramienta.	
Características particulares	Fácil de vaciar, no es necesario otro accesorio (patentando), con función de pala para recoger fruta individual y las de difícil acceso. (ejemplo; cerca del tronco)	





NUEVO



NUEVO

Producto	Recogedor de bayas combisystem	Gancho para ramas combisystem
Referencia	17400-20	17401-20
Código EAN	 4 078500 066242	 4 078500 066228
Un. por caja	2	5
Tipo de embalaje	Blister informativo a todo color	Blister informativo a todo color
Mango recomendado	Mangos telescópicos combisystem para trabajar en alturas de hasta 5 metros	Mangos telescópicos combisystem para trabajar en alturas de hasta 5 metros
Material	Material plástico duradero (cantidad de plástico reciclado: >90 %)	Acero revestido de alta calidad, revestido de durcoplast
Campo de aplicación	Fácil recogida de bayas y frutas con hueso	Ayuda a recoger manzanas y peras
Características particulares	El accesorio giratorio facilita la recolección de una amplia gama de bayas y frutas con hueso. Incluye un mango para que la herramienta también se pueda utilizar sin empuñadura combisystem	Solución para sacudir las ramas para que los frutos se caigan fácilmente. Limpiando ramas de la nieve, arrancando ramas cortadas y dando apoyo a los árboles



Aplicaciones telescópicas combisystem





Producto	Recolector de fruta combisystem	Escoba acodada combisystem	Limpiador de canalones combisystem
Referencia	3115-20	3634-20	3651-20
Código EAN	 4 078500 033565	 4 078500 033626	 4 078500 033664
Un. por caja	5	5	5
Tipo de embalaje	Tarjeta informativa a todo color	Tarjeta informativa a todo color	Tarjeta informativa a todo color
Recomendamos	Mangos telescópicos combisystem para trabajar con alturas de hasta 5 metros	Mangos telescópicos combisystem para trabajar con alturas de hasta 5 metros	Mangos telescópicos combisystem para trabajar con alturas de hasta 5 metros
Material	Diseño completo de plástico	La carcasa está hecha de plástico de alta calidad. Púas de alta calidad.	Carcasa y rascador hechos de plástico de alta calidad. Cepillo con púas rígidas.
Campo de aplicación	Para recoger fruta cómodamente	Quitar telarañas etc., especialmente práctico para limpiar esquinas.	Limpieza de canalones
Características particulares	Los dientes entre las aperturas facilita la recogida de la fruta. El ángulo de trabajo puede ajustarse al gusto del usuario gracias al sistema de liberación rápida. Incluye un mango de manera que la herramienta puede usarse también sin un mango combisystem. La bolsa recolectora está hecha de un material de rejilla que permite ver el contenido fácilmente.	El ángulo de trabajo puede ajustarse al gusto del usuario gracias al sistema de liberación rápida. Incluye un mango de manera que la herramienta puede usarse también sin un mango combisystem.	Dos rascadores para eliminar la suciedad de forma eficiente. Conexiones Original GARDENA system para limpiar con agua. Púas rígidas para una limpieza excelente, sobre todo si se usa con agua. El ángulo de trabajo puede ajustarse al gusto del usuario gracias al sistema de liberación rápida. Incluye un mango de manera que la herramienta puede usarse también sin un mango combisystem.





Tijeras combisystem



Producto	Tijera de pértiga de yunque combisystem	Tijera de pértiga combisystem
Referencia	297-20	298-20
Código EAN	 4 078500 012591	 4 078500 012614
Un. por caja	4	4
Tipo de embalaje	Caja informativa a todo color. Incluye protector de cuchilla	Caja informativa a todo color. Incluye protector de cuchilla
Diámetro máx de corte	35 mm	35 mm
Tipo de corte	De yunque	De hoja
Sistema de corte por apoyo	•	•
Geometría de la cuchilla con gancho	•	•
Clip de seguridad	•	•
Longitud de la cuerda	4,7 m	4,7 m
Recomendamos	Mangos telescópicos combisystem	Mangos telescópicos combisystem
Material	Hoja de acero con recubrimiento antiadherente	
Campo de aplicación	Cómoda eliminación de nuevas ramas en lugares altos	Cómoda eliminación de nuevas ramas en lugares altos
Características particulares	Menos esfuerzo gracias a que se consigue 5 veces la transmisión de la fuerza (+60% potencia). Cuerda anti-roturas, Sistema de bloqueo y corte, Incluye empuñadura en forma de D para garantizar un trabajo más fácil y eficiente, Empuñadura en forma de D y almacenamiento de la cuerda, Fijación de la cuerda, Posible utilización sin mango.	

Pequeñas herramientas combisystem



Producto	Escoba- rastrillo con mango combisystem	Rastrillo con mango combisystem
Referencia	3020-23	3024-20
Código EAN	 4 078500 302043	 4 078500 302401
Un. por caja	20	20
Tipo de embalaje	En display 20 x ref. 3101 + 3723	En display 20 x ref. 3177 + 3723
Acerca del producto	Ver ref. 3101-20 y 3723-20	Ver ref. 3177-20 y 3723-20
Contenido	20 herramientas compuestas cada una por 1 x 3101, 1 x mango de madera 130 cm FSC® 100 %	20 herramientas compuestas cada una por 1 x 3177, 1 x mango de madera 130 cm FSC® 100 %



Producto	Esparcidor pequeño S	Recogedor de nieve	Pala de Nieve con rasqueta de plástico combisystem	Pala de Nieve con rasqueta de plástico combisystem
Referencia	3255-20	3260-20	3240-20	3241-20
Código EAN	 4 078500 017428	 4 078500 326001	 4 078500 324007	 4 078500 324106
Un. por caja	15	1	4	4
Tipo de embalaje	Tarjeta informativa a todo color	Display de cartón a todo color	Gancho y tarjeta informativa a todo color	Gancho y tarjeta informativa a todo color
Anchura de trabajo	–	70 cm	40 cm	50 cm
Mango recomendado	–	–	Mangos de aluminio ergonómicos combisystem 130 cm (3734)	
Borde	–	Borde de acero galvanizado robusto y de larga duración	Bajo nivel de ruido, borde de plástico resistente. Ideal para todos los terrenos, especialmente adecuado para superficies irregulares, como la piedra natural, pavimento o azulejos	
Borde ancho para máxima estabilidad	–	•	•	•
Borde ancho y alto: muy estable sin que se caiga la nieve.	–	•	•	•
Desliza fácilmente gracias a las ranuras anchas.	–	•	•	•
Superficie muy lisa: la nieve no pega.	–	•	•	•
Material	Plástico de alta calidad	Pala de plástico ligera pero robusta. Resistente a los choques y a la sal hasta -40°C.		
Campo de aplicación	Reparto sencillo de la gravilla de invierno en pequeñas superficies.	Reparto sencillo de la gravilla de invierno en pequeñas superficies.	Para quitar la nieve fácilmente. Ideal para superficies irregulares, especialmente piedra natural o pavimento.	
Características particulares	<p>Reparto sencillo mediante un sistema único de dosificación.</p> <p>Ajuste sencillo a través de un botón de gran ajuste, p. ej. para trabajar cómodamente con guantes.</p> <p>Apertura sencilla con cierre de bayoneta.</p> <p>Recipiente de fácil manejo mediante empuñaduras de fácil agarre en ambos lados.</p> <p>Cantidad de llenado: Arena aprox. 1,7 kg Sal aprox. 1,4 kg Gravilla aprox. 1,3 kg</p>	<p>Ajuste individual de la altura mediante manillar telescópico, regulable a 3 alturas (aprox. 30 cm).</p> <p>Empuñadura con revestimiento de plástico suave al tacto, fácil de agarrar y aislado contra el frío para un manejo cómodo.</p> <p>La nieve se puede volcar fácilmente con las diferentes opciones del mango.</p> <p>Banda de rodamiento definida para romper fácilmente cantidades grandes de nieve.</p> <p>Más estabilidad gracias a refuerzo en área de banda de rodamiento.</p> <p>No requiere mucho espacio para su almacenaje: Montaje/desmontaje simple del manillar sin necesidad de herramienta.</p>	<p>Angulo óptimo para una recogida más fácil.</p>	



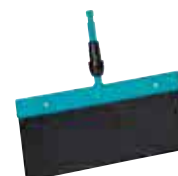

Producto	Pala de nieve con rasqueta de aluminio combisystem ES 40	Pala de nieve con rasqueta de aluminio combisystem ES 50	Rasca-Hielo combisystem 15	Rasca-Hielo combisystem 30
Referencia	3242-20	3243-20	3250-20	3251-20
Código EAN	 4 078500 324205	 4 078500 324304	 4 078500 325004	 4 078500 325103
Un. por caja	4	4	5	5
Tipo de embalaje	Gancho y tarjeta informativa a todo color	Gancho y tarjeta informativa a todo color	Gancho y tarjeta informativa a todo color	Gancho y tarjeta informativa a todo color
Anchura de trabajo	40 cm	50 cm	15 cm	30 cm
Mango recomendado	Mangos de aluminio ergonómicos combisystem 130 cm (3734)		Mangos de aluminio ergonómicos combisystem 130 cm (3734)	
Borde	Rasqueta de acero inoxidable muy resistente y duradera. Ideal para superficies lisas, p. ej. hormigón o asfalto		-	
Borde ancho para máxima estabilidad	•		-	
Borde ancho y alto: muy estable sin que se caiga la nieve.	•		-	
Desliza fácilmente gracias a las ranuras anchas.	•		-	
Superficie muy lisa: la nieve no pega.	•		-	
Material	Pala de plástico ligera pero robusta. Resistente a los choques y a la sal hasta -40°C.		Cuchilla de acero flexible para un resultado óptimo, intercambiable	
Campo de aplicación	Para quitar la nieve fácilmente. Ideal para superficies lisas, especialmente hormigón y asfalto		Para quitar el hielo y la nieve dura. Se puede usar todo el año, para quitar la suciedad (chicles ...).	
Características particulares	Angulo óptimo para una recogida más fácil		Angulo óptimo para una recogida más fácil. Borde ancho y alto: muy estable sin que se caiga la nieve.	



Recogedor de nieve

Para quitar la nieve con toda comodidad en grandes superficies. Adaptación a la altura mediante manillar telescópico. Almacenaje compacto.

Pala de nieve combisystem

Para quitar fácilmente la nieve. A elegir con rasqueta de plástico silenciosa y altamente resistente a la fricción o con rasqueta de acero inoxidable robusta y resistente.

Esparcidor pequeño

Reparto sencillo de la gravilla de invierno en pequeñas superficies. Con sistema de dosificador.

GARDENA Esparcidores

Innovador y cómodo - crear un bonito jardín sin esfuerzo

El modelo adecuado para cada tamaño de jardín y aplicación.
El cierre y apertura manual evita que los materiales a esparcir no se caigan por accidente.
Tecnología de rotación para una aplicación eficiente y rápida.



Adecuado para la siembra y fertilización. Puede usarse todo el año, también para esparcir arena.



Esparcidor pequeño S

Para la aplicación selectiva del material a esparcir.



Esparcidor de mano M

Ideal para céspedes pequeños y medianos y jardines de ciudad. Rápido y sencillo gracias al mecanismo intuitivo de manivela.



Esparcidor L

Para jardines medianos. Ya no se caerá por accidente el material a esparcir. Mango con función abre/cierra. Tapa del cierre patentada con el borde de plástico blando. Ajuste ergonómico de la cantidad en posición vertical.





Esparcidor XL

Para jardines más grandes. Hasta 6 cm de distancia para una cómoda distribución en grandes áreas.

Esparcidores



Producto	Esparcidor pequeño S ²	Esparcidor de mano M ¹
Referencia	3255-20	431-20
Código EAN	 4 078500 017428	 4 078500 033121
Un. por caja	15	4
Tipo de embalaje	Tarjeta informativa a todo color	Paquete informativo a todo color
Rango / Ancho de esparcido	–	0,5 m - 2 m / 1 m - 4 m (dependiendo de la velocidad de la manivela y del tipo de material a esparcir)
Volumen	–	1,8 l
Area de césped recomendada hasta aprox.	–	100 m ²
Distribución uniforme con	–	Disco giratorio
On-/Off-Función	–	Botón de apertura
Ajuste ergonómico de cantidad	–	4 niveles en el mango
Distribución de fertilizante, fertilizante sólido y gránulos fertilizantes	–	•
Distribución de fertilizante para el césped, semillas y sal para carreteras.	–	•
Distribución de sulfato ferroso, arena y material en polvo	–	–
Tabla de dosificación / Ajuste recomendado	–	Recomendación en cuanto al tamaño del grano
Almacenamiento práctico	–	Ahorro de espacio en la estantería
Fácil limpieza	–	Aclarar con agua
Material	Plástico de alta calidad	Fabricado en plástico de alta calidad. Resistente a la corrosión y a las fisuras
Campo de aplicación	Fácil distribución de material en áreas pequeñas	Distribución de fertilizante, semillas y sal para carreteras.
Características particulares	Sistema único de dosificación Ajuste cómodo usando el botón grande de ajuste, p.ej. cuando se trabaja con guantes. Fácil de abrir con el cierre de bayoneta. El envase se ajusta bien en la mano. Volumen de llenado: arena aprox. 1,7 kg sal para carretera aprox. 1,7 kg arenilla aprox. 1,65 kg fertilizante aprox. 1,3 kg	Mango ergonómico, puede usarse todo el año y distribuye el material fácil y rápidamente. Volumen de llenado: fertilizante aprox. 1,65 kg sal de carretera aprox. 2,0 kg semillas aprox. 1,0 kg



Fácil distribución de material de invierno.
Con un sistema exclusivo de dosificación.

Mango ergonómico – gracias al centro de gravedad central.
Simple y rápido – mecanismo intuitivo de manivela.

Esparcidor



Producto	Esparcidor combisystem ²	Esparcidor L ¹	Esparcidor XL ¹
Referencia	420-20	432-20	436-20
Código EAN			
Un. por caja	2	1	1
Tipo de embalaje	Paquete informativo a todo color	Caja de cartón a todo color	Caja de cartón a todo color
Rango / Ancho de esparcido	40 cm	45 cm	1,5 m - max. 6 m (dependiendo de la velocidad al caminar y del tipo de material a esparcir)
Volumen	3 l	12,5 l	18 l
Area de césped recomendada hasta aprox.	100 m ²	400 m ²	800 m ²
Distribución uniforme con	Tabla de medición integrada	Rodillo de dispersión de 2 partes innovador y muy elástico	Disco giratorio
On-/Off-Función	-	Apertura a nivel del mango	
Ajuste ergonómico de cantidad	-	En posición vertical	
Distribución de fertilizante, fertilizante sólido y gránulos fertilizantes	•	•	•
Distribución de fertilizante para el césped, semillas y sal para carreteras.	-	•	•
Distribución de sulfato ferroso, arena y material en polvo	-	•	-
Dosificador	-	10 niveles en el mango	
Con banda de rodamiento	-	•	•
Con tabla de dosificación	•	Puede acceder a través de www.gardena.es	Recomendación en cuanto al tamaño del grano
Dos ruedas motrices	•	•	•
Con rodamiento	-	•	-
Soporte robusto en U con mango	-	•	•
Longitud del mango recomendada	130 cm / 150 cm	-	-
Almacenamiento práctico	•	• (de pie o colgado)	
Fácil limpieza	Con agua		
Material	Plástico de alta calidad, resistente a la corrosión y a las fisuras	Plástico de alta calidad, resistente a la corrosión y a las fisuras. Soporte de aluminio robusto, cable de acero inoxidable	
Campo de aplicación	Para esparcir fertilizante para el césped	Puede usarse universalmente durante todo el año. Para aplicar fertilizante, semillas, caliza, arenilla y arena	Puede usarse todo el año. Para aplicar fertilizante, semillas y arenilla
Características particulares	Compatible con todos los mangos combisystem	Cierre de tapa deslizante. Tapa de cierre para vaciar y limpiar fácilmente	Distancia de vaciado extra grande para ahorrar tiempo. Con tapa de cobertura para esparcir cerca de los bordes



Ya no se caerá por accidente el material a esparcir gracias a la tapa del cierre patentada con el borde de plástico blando.

Difusión exacta en los bordes gracias a la tapa de cobertura.

Pulverizadores a presión y de bombeo GARDENA



*Después de registrarse en gardena.com/es/asistencia/registro-garantia/ dentro de los 3 meses posteriores a la compra. Condiciones de garantía en gardena.com/es/warranty.

Cuidado a conciencia de las plantas en casa y jardín

Para un riego suave, la aplicación de fitosanitarios o mezclas preparadas para fortalecer las plantas: para todas estas aplicaciones, los amantes del jardín encontrarán el modelo adecuado para sus necesidades dentro de la gama de Pulverizadores a Presión y Bomba GARDENA.



Uso durante todo el año

Pulverizadores versátiles para casa y el jardín



450 ml



Cría



0.75 l /
1.0 l



Interior



1.25 l



Balcón/Ciudad



5 l



Exterior Comfort



5 l



Exterior Plus y EasyPump



12 l



Exterior XL

Nuevas ideas que expanden las aplicaciones y simplifican el uso:



Hazlo crecer

El producto perfecto para empezar.



Filtro incluido

Para rellenar con líquidos naturales mezclados por ti.



Funciona con batería

Funciona con batería Li-ion-genera presión de forma automática sin bombear de forma manual.

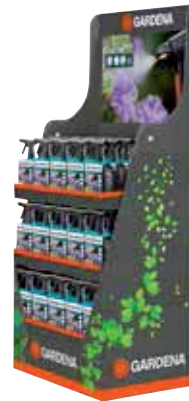

Producto	Pulverizador 0,45 l	Pulverizador con bombeo 0,75 l	Display promoción Pulverizador con bombeo 0,75l	Pulverizador con bombeo 1 l	Pulverizador con bombeo 1 l EasyPump
Referencia	11102-20	11110-20	11110-30	11112-20	11114-20
Código EAN					
Un. por caja	12	6	45	6	4
Tipo de embalaje	Tarjeta de producto a todo color	Tarjeta de producto a todo color	Tarjeta de producto a todo color	Tarjeta de producto a todo color	Tarjeta de producto a todo color
Capacidad	0,45 l	0,75 l		1 l	1 l
Boquilla de latón	–	•		•	
Función 360°	•	•		•	
Boquilla pulverizador completamente ajustable	–	•		•	
Fácil llenado y vaciado	–	•		Segunda apertura adicional con un cuerpo de mezcla	
Filtro en la tubería de succión	•	•		•	
Indicador de nivel	Traslúcido				
Usos	Plántulas	Interior		Interior	
Suministro de energía	–	–		–	2 pilas AA (no incluidas)
Tiempo de trabajo de la batería	–	–		–	Pulverizador 4,5 h max. Chorro 4 h max.
Características particulares	Boquilla de ducha adicional, solución de almacenamiento para la segunda boquilla, ideal para plántulas y riego suave	–		Segunda apertura para fácil: -llenado -mezcla -vaciado	Fácil, con batería, no hace falta bombear

Nuevas ideas para expandir las aplicaciones y simplificar el uso:



Fácil mezclado, llenado y vaciado:

Segunda apertura para poner la mezcla.



Funciona en todas las posiciones

Función 360°.



Mejor indicador de nivel

Traslúcido.



Producto	Pulverizador a presión 1,25 l	Pulverizador a presión 5 l Comfort	Pulverizador a presión 5 l Comfort Display promoción
Referencia	11120-20	11130-20	11130-30
Código EAN			
Un. por caja	4	8	16
Tipo de embalaje	Gancho tarjeta informativa a todo color	Tarjeta de producto a todo color y retractilado	Tarjeta de producto a todo color y retractilado
Capacidad	1,25 l	5 l	
Función 360°	•	-	
Fácil vaciado y llenado	Segunda apertura adicional para la mezcla	Apertura cónica ancha (120 mm)	
Presión de trabajo máx	3 bar	3 bar	
Boquilla de pulverizado ajustable	•	•	
Válvula de control de presión	•	•	
Mango ergonómico	• (incl. amortiguado final)	•	
Indicador de nivel	•	•	
Longitud de manguera	-	150 cm	
Filtro integrado	• (en tubería de succión)	• (tubería de aluminio)	
Filtro para tus mezclas	-	• Incluido	-
Generador de impulsos con bloqueo on / off	-	•	
Correa del hombro	-	•	
Máx. temperatura de trabajo	40° C	40° C	
Material boquilla	Latón	Plásticos de alta calidad con placa de latón	
Porta lanza	-	•	
Usos	Balcón / city gardening	Cuidado de las plantas, protección y fertilización	
Características particulares	Boquilla flexible de 90 ° para aplicaciones de láminas laterales, reposamanos integrados para facilitar la apertura	Incluye pies con protección de la lanza	

Nuevas ideas que expanden las funcionalidades y simplifican el uso:



Fácil llenado

Apertura cónica ancha.



Incluye reposapies





Para un bombeo ergonómico y protección de la boquilla.



Producto	Pulverizador a presión 5 l Comfort + Pulverizador bomba 0,75 l Promoción display	Pulverizador a presión 5 l Plus	Pulverizador a presión 5 l EasyPump	Pulverizador de espalda 12 l
Referencia	11134-30	11138-20	11136-20	11140-20
Código EAN				
Un. por caja	12	3	3	1
Tipo de embalaje	Tarjeta de producto a todo color y retractilado	Tarjeta de producto a todo color	Tarjeta de producto a todo color	Tarjeta de producto a todo color
Tiempo de trabajo de la batería	–	–	Bruma 2 h max. Chorro 1 h max.	–
Tipo de batería	–	–	Li-Ion	–
Potencia de la batería	–	–	4,2 V máx. integrada / 2,0 Ah	–
Cantidad de llenado	5 l + 0,75 l	5 l	5 l	12 l
Fácil llenado y vaciado	Apertura cónica ancha (120 mm)	Segunda apertura adicional para la mezcla		Apertura ancha
Máx. presión de trabajo	3 bar	3 bar	3 bar	–
Lanza de pulverizado completamente ajustable	•	•	•	•
Lanza plegable	–	•	•	–
Válvula de control de presión	•	•	•	–
Mango ergonómico	•	•	•	•
Longitud de manguera	150 cm	150 cm	150 cm	125 cm
Filtro integrado	• (en tubería de aluminio)	• (en tubería de aluminio)	• (en tubería de aluminio)	• (en tubería de aluminio)
Filtro para tus mezclas	–	• Incluido	• Incluido	• Incluido
Generador de impulsos con bloqueo on / off	•	•	•	–
Correa del hombro	•	• (acolchada)	• (acolchada)	• (se puede colocar en ambos lados)
Segundo mango	–	• (incl. recogida de manguera)	• (incl. recogida de manguera)	–
Max. temperatura de trabajo	40° C	40° C	40° C	35° C
Material de la lanza	Plástico de gran calidad con latón	Latón		Latón
Lanza telescópica	–	•	•	•
Indicador de nivel	•	•	•	•
Porta lanza	•	•	•	•
Con manómetro de presión	–	–	–	–
Uso	Cuidado, protección y fertilización de las plantas	Cuidado, protección y fertilización de las plantas	Cuidado, protección y fertilización de las plantas	Cuidado, protección y fertilización de las plantas
Funciones especiales	Incluye reposapiés con protección para lanza	Segunda apertura para facilitar: - llenado - mezcla - vaciado Incl. reposapiés con protección de boquilla, lanza pulverizadora telescópica, lanza plegable	Segunda apertura para facilitar: - llenado - mezcla - vaciado Incl. reposapiés con protección de boquilla, lanza pulverizadora telescópica, lanza plegable	Para diestros y zurdos, lanza telescópica
Suministro	–	–	Cable USB (batería integrada en producto)	–

Pulverizadores a presión accesorios



Producto	Cono herbicida	Lanza de extensión	Lanza telescópica	Filtro
Referencia	11150-20	11152-20	11154-20	11156-20
Código EAN	 4 078500 052559	 4 078500 052573	 4 078500 052535	 4 078500 052627
Un. por caja	4	4	4	8
Tipo de embalaje	Pegatina	Gancho con tarjeta informativa a todo color	Gancho con tarjeta informativa a todo color	Tarjeta informativa a todo color
Longitud	-	50 cm	60 - 100 cm	-
Compatible con	Ref. 11130, 11134, 11136, 11138	Ref. 11130, 11134, 11136, 11138, 822, 823, 824, 828, 867, 869	Ref. 11130, 11134, 11136, 11138, 822, 823, 824, 828, 867, 869	Ref. 11120, 11130, 11134, 11136, 11138, 822, 823, 824, 828, 867, 869
Características particulares	Evita que se pierda el líquido pulverizado	-	-	Para llenar con mezclas naturales realizadas por ti



Guantes de jardín GARDENA

Los guantes adecuados para cada necesidad.

Un surtido completo para usos múltiples en el hogar y el jardín.

- Certificado 100 Oekotex
- Materiales resistentes y de primera calidad para una protección ideal
- Diseño moderno y atractivo
- Uso súper cómodo y forma muy adaptable
- Puedes tocar la pantalla del móvil

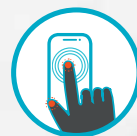

*Después de registrarse en gardena.com/es/asistencia/registro-garantia/ dentro de los 3 meses posteriores a la compra. Condiciones de garantía en gardena.com/es/warranty.



Guante de jardín y mantenimiento

Para todos los trabajos delicados del jardín como replantación, plantación o rastrillado.



Guante para plantar y tierra

Para jardín y suelo se requiere un buen agarre y protección contra la humedad como al plantar, quitar hierbas y rastrillar.



Guante para herramientas y madera

Para trabajar con herramientas mecánicas y con motor, ej: hachas, cortarramas, cortasetos.



Guantes para setos

Para trabajar con setos y plantas con pinchos.



Guantes para cortar y rosas

Para trabajar con rosas y plantas con pinchos.



Guantes



CE



CE



CE



CE



CE

Producto	Guantes para plantar y mantenimiento	Guantes para plantar	Guantes para herramientas y madera	Guantes para corte y setos	Guantes de corte y rosales
Tamaño 7/S	11500-20	11510-20			
Código EAN					
Tamaño 8/M	11501-20	11511-20	11520-20	11530-20	11540-20
Código EAN					
Tamaño 9/L	11502-20	11512-20	11521-20	11531-20	11541-20
Código EAN					
Tamaño 10/XL		11513-20	11522-20		
Código EAN					
Un. por caja	6 pares	6 pares	6 pares	6 pares	6 pares
Tipo de embalaje	Tarjeta informativa a todo color	Tarjeta informativa a todo color	Tarjeta informativa a todo color	Tarjeta informativa a todo color	Tarjeta informativa a todo color
Materiales	65 % poliéster, 15 % nailon, 12 % algodón, 6 % poliuretano, 2 % elastano	55 % nitrilo, 42 % poliéster, 3 % elastano	44 % poliéster, 32 % nailon, 12 % caucho, 6 % poliuretano, 4 % algodón, 2 % elastano	40 % poliéster, 35 % nailon, 18 % poliuretano, 5 % algodón, 2 % elastano	38 % poliéster, 32 % nailon, 16 % poliuretano, 8 % arámda, 4 % algodón, 2 % elastano
Transpirabilidad	•	•	•	•	•
Revestimiento para agarre perfecto	•	•	•	•	•
Uso en pantalla del móvil	•	•	•	•	•
Resistente al agua	–	• (Palma)	–	–	–
Amortiguación en la palma	–	–	•	–	–
Long sleeve	–	–	–	•	•
Oekotex 100 certificado	•	•	•	•	•
Uso	Para todo jardín delicado y trabajos de mantenimiento, ej. trasplante, plantar y rastrillar	Para trabajos de jardinería y suelo que requiere un buen agarre y protección contra la humedad, p.ej. plantar, quitar hierbas y rastrillar	Para todo trabajo con herramientas de jardín mecánicas y motorizadas, ej. hachas, Cortasetos y cortarramas	Para todos los trabajos con setos y plantas con pinchos	Para todos los trabajos con setos y plantas con pinchos
Características particulares	Material de mezcla flexible en la muñeca y por detrás absorción adicional del sudor con lana	Palma de nitrilo resistente al agua	Mezcla de material flexible en la muñeca y detrás material adicional para absorción del sudor con lana, refuerzo entre pulgar y dedo índice	Refuerzo entre pulgar y dedo índice	Arámda en la palma y en los dedos resistente a los pinchazos



Herramientas especiales GARDENA

Muy útil – múltiples usos

- Extractor de malas hierbas – elimina las malas hierbas sin agacharte
- Recolector de hojas y hierba – para recoger hojas en zonas extensas
- Carro de jardín – Múltiples usos en la casa y el jardín
- Pinza de jardín – recoger los residuos del jardín sin esfuerzo
- Cercadillo para césped – Bordes limpios



Extractor de malas hierbas

La innovadora solución para la eliminación simple y eficaz de las malas hierbas (sobre todo, los dientes de león).



Recolector de hojas y hierba

Rastrillar, recolectar y recoger hojas o recortes de césped escarificado ya no es un esfuerzo.



Pinza de jardín

La forma más fácil de recoger residuos sin agacharse. 2 funciones en 1: Agarrar y pinchar.





Cercadillo para césped

Para limpiar los conjuntos de plantas y los bordes del césped.



Artículos especiales



Producto	Cercadillo para césped	Cercadillo para césped	Cercadillo para césped
Referencia	540-20	536-20	538-20
Código EAN	 4 078500 054003	 4 078500 053600	 4 078500 053808
Un. por caja	6	6	6
Tipo de embalaje	Papel de embalaje a todo color	Papel de embalaje a todo color	Papel de embalaje a todo color
Longitud	9 m	9 m	9 m
Altura	20 cm	9 cm	15 cm
Campo de aplicación	Previene la expansión de raíces no deseadas	Previene la extensión de raíces no deseadas	Previene la extensión de raíces no deseadas
Material	Plástico de alta calidad	Plástico de alta calidad	Plástico de alta calidad
Espesor	1 mm	1 mm	1 mm



¹ **MADE IN GERMANY** 



Producto	Carro de jardín ¹	Pinza de jardín
Referencia	232-20	3567-20
Código EAN	 4 078500 023207	 4 078500 356701
Un. por caja	1	5
Tipo de embalaje	Display de cartón a todo color	Tarjeta informativa a todo color
Longitud	–	–
Carga	Más de 70 kg	–
Portabolsas ajustable en altura	•	–
Portabolsas extraíble	•	–
Bolsas de basura estándar	•	–
Ruedas anchas y fuertes con perfil que cuida el césped	•	–
Material duradero	•	–
Función 2 en 1	–	• (agarrar y arrancar)
Campo de aplicación	Recogerla hierba, ramas cortadas, hojarasca y residuos	Recoger hojas, ramitas, piedra, papeles, sin tener que agacharse
Material	Material inoxidable	Pincho tratado en acero inoxidable
Características particulares	Posibilidad de colgar 2 bolsas, una al lado de la otra, y de guardar 2 mangos combisystem y 2 pequeñas herramientas	El pincho se libera por simple presión del pulsador de liberación. Pincho de acero tratado contra el óxido para pinchar en el suelo las hojas y los trozos de papel. Adecuado para personas zurdas y diestras





Producto	Extractor de malas hierbas	Recolector de hojas
Referencia	3518-26	3565-20
Código EAN	 4 078500 054614	 4 078500 048675
Un. por caja	4	1
Tipo de embalaje	Tarjeta informativa a todo color	Tarjeta informativa a todo color
Campo de aplicación	Con sistema de expulsión para sacar fácilmente las malas hierbas sin ensuciarse las manos	Para un trabajo sin esfuerzo que te permite ahorrar tiempo al recoger hojas a hierba escarificada en zonas grandes de césped. Ya no tendrás que agacharte ni mancharte las manos
Material	Hecho de plástico de gran calidad y recubrimiento de acero de gran calidad y recubrimiento de duroplast	Hecho de plástico y aluminio de gran calidad
Ancho de trabajo	-	49 cm
Características particulares	2 cuchillas especiales (patentadas) permiten quitar las hierbas sin esfuerzo. Mango con forma especial que sujeta la potente transmisión rotativa. Tiene una función de eyección para quitar fácilmente los trozos enterrados sin mancharte con las manos. El soporte de pie te permite penetrar en el suelo fácilmente.	Sin motor, es amigable con el medioambiente. Ajuste sencillo de la altura para adaptarse al suelo. La bolsa recolectora se quita fácilmente. Mango con forma ergonómica. Almacenamiento de forma compacta.

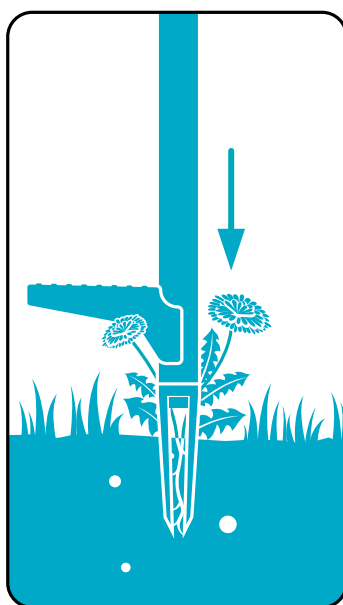

Empuja contra el suelo.

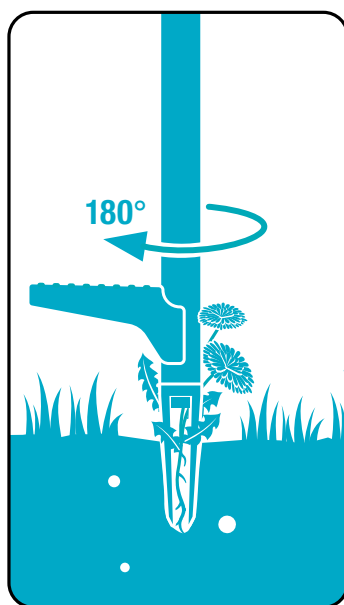

Gira 180° a la derecha.

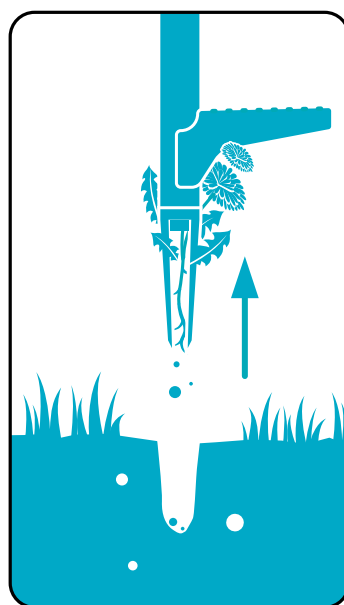

Tira - ¡Has terminado!

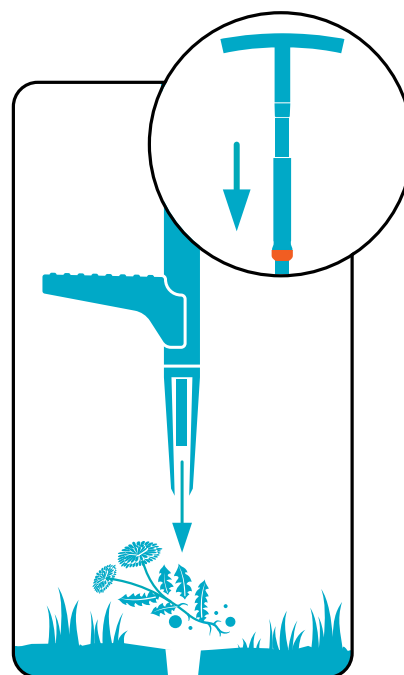

Fácil eliminación de las hierbas que has quitado sin mancharte las manos.

ClickUp!

Un estilo de vida durante todo el año

GARDENA amplió la innovadora gama ClickUp! con varios nuevos elementos decorativos para cada temporada.

El nuevo ClickUp! BalconyClamp trae el ClickUp! sistema de estilo de vida al balcón. El exclusivo sistema de decoración ahora ¡Se puede usar fácilmente en el balcón! Nuestro conocido conector de un clic funciona con BalconyClamp tan rápido y fácil como con el Mango ClickUp! . Permitiendo tener la gran combinación de diseño y funcionalidad en un balcón o en el jardín.





Por un jardín que te ofrezca ...

- ... mariposas
- ... un oasis para los pájaros
- ... Diversión nocturna al aire libre
- ... un ambiente cálido

*Después de registrarse en gardena.com/es/asistencia/registro-garantia/ dentro de los 3 meses posteriores a la compra. Condiciones de garantía en gardena.com/es/warranty.

¡Fácil de cambiar en un solo click!



Producto	ClickUp! Mango ¹	ClickUp! Soporte para balcón ²	ClickUp! Florero
Referencia	11300-20	11410-20	11320-20
Código EAN	 4 078500 054478	 4 078500 057332	 4 078500 054553
Un. por caja	5	3	4
Tipo de embalaje	Tarjeta informativa de producto a todo color	Display de cartón a todo color	Display de cartón a todo color
Material	Mango duradero de madera de alerce FSC® 100% con lanza estable de acero inoxidable	Plástico resistente a las heladas de alta calidad a prueba de heladas y UV	Gran calidad, realizado en material anti heladas
Dimensiones	Ø 3,2 cm, alto: 117 cm	8,6 cm x 3,2 cm x 16 cm (L x A x A)	Ø 25 cm, alto: 15 cm
Conexión del sistema	GARDENA ClickUp! Conector de un clic, rápido, conexión fácil y sin bamboleo	GARDENA ClickUp! conexión a un click, rápido, fácil y sin Holguras	Conecta GARDENA ClickUp! a Mango ClickUp! o soporte balcón ClickUp!
Aplicación	Fijación al suelo	Fijación al balcón	Plantar
Objetivo	Base estable para ClickUp! system	Fijación al balcón para ClickUp!	Eleva tus plantas al siguiente nivel
Uso	¡Se puede utilizar con todos los anexos ClickUp! - cambiar las aplicaciones según su estado de ánimo o estación	¡Se puede utilizar con todos los ClickUp! adjuntos - cambiar aplicaciones según tu estado de ánimo o estacionalidad	Recipiente para plantar plantas de tamaño mediano o flores, úselo con el mango ClickUp! (no incluido)
Características particulares	Fijación estable al suelo con empuje adicional fácil adherirse a condiciones de suelos más duros	Fijación de balcón para barandillas de balcón de 1 a 6 cm y diámetros redondos hasta 5 cm, solo uso horizontal, incluyendo correa de seguridad	Drenaje de agua con borde de goteo para evitar goteos de agua en el mango



Conexión en un click

¡Con el innovador GARDENA ClickUp! los accesorios pueden ser intercambiados muy fácilmente. El práctico mecanismo de un clic permite colocar sus elementos decorativos de forma sencilla, rápida y segura. El conector de un clic funciona en el soporte de balcón tan rápido y tan fácil como en el Mango ClickUp!.

Pequeña ayuda

El extremo de la lanza de acero inoxidable asegura un anclaje firme y estable en el terreno. Con la ayuda del pie incluido, puedes empujar fácilmente el mango en el suelo y no necesita ninguna otra herramienta.



reddot winner 2021



Producto	ClickUp! Antorcha	ClickUp! Hotel de insectos ¹
Referencia	11360-20	11370-20
Código EAN		
Un. por caja	4	4
Tipo de embalaje	Display de cartón a todo color	Display de cartón a todo color
Material	hoja de metal de alta calidad	Madera duradera FSC® 100%, carcasa de plástico para una larga durabilidad y uso todo el año
Dimensiones	Ø 10 cm, alto: 36,3 cm	Profundidad: 11 cm, ancho: 14,9 cm, alto: 36,8 cm
Conexión del sistema	Conecta GARDENA ClickUp! a Mango ClickUp! o soporte balcón ClickUp!	
Aplicación	Iluminación	Protección de insectos
Objetivo	Dale a tu jardín un brillo cálido	Ofrece a los insectos de tu casa un hogar seguro
Uso	Iluminación en su jardín, para usar con mango y soporte de balcón Click Up! y aceite de lámpara común (no incluido)	Coloque un hogar seguro para los insectos en su jardín con mango ClickUp! o Click Up! soporte de Balcón (no incluido)
Características particulares	Min. tiempo de encendido de 6 h gracias al depósito de aceite de 300 ml para aceite de lámpara común, viento un canal de protección contra la lluvia hoja de metal, incluida una práctica cuchara para eliminar la llama. Certificado después EN 14059:2002	Diferentes habitaciones para varios insectos: 2 x habitaciones para abejas silvestres, 1 x sala para mariposas, 1 x espacio para mariposas





reddot winner 2021



Producto	ClickUp! Dispensador comida de pájaros
Referencia	11380-20
Código EAN	 4 078500 054539
Un. por caja	3
Tipo de embalaje	Display de cartón a todo color
Material	Muy transparente, resistente a las heladas y apto para lavavajillas. Material PMMA (vidrio acrílico)
Dimensiones	Ø 15,2 cm, alto: 35 cm
Sistema de conexión	Conecta GARDENA ClickUp! a Mango ClickUp! o soporte balcón ClickUp!
Aplicación	Alimentar pájaros
Objetivo	Pequeño restaurante en el jardín para pájaros domésticos
Uso	Comedero para pájaros domésticos pequeños - place dentro del jardín y almacenar comida común para pájaros adentro, úselo con mango ClickUp! soporte balcón ClickUp! (no incluido)
Características particulares	Práctico dispensador de comida para comida común para pájaros
Contenido	-



ClickUp! Un estilo de vida todo el año

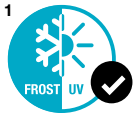



*Después de registrarse en gardena.com/es/asistencia/registro-garantia dentro de los 3 meses posteriores a la compra. Condiciones de garantía en gardena.com/es/warranty.



*Después de registrarse en gardena.com/es/asistencia/registro-garantia dentro de los 3 meses posteriores a la compra. Baterías excluidas. Condiciones garantía en gardena.com/es/warranty



Producto	ClickUp! Baño de pajaros ^{1,2}	ClickUp! Porta Velas ²	ClickUp! Lámpara solar ³
Referencia	11420-20	11430-20	11440-20
Código EAN	 4 078500 057356	 4 078500 057394	 4 078500 057370
Un. por caja	3	4	3
Tipo de embalaje	Display de cartón a todo color	Display de cartón a todo color	Display de cartón a todo color
Material	Material plástico a prueba de heladas de alta calidad	Copa superior de cristal, hoja de metal de la parte inferior	HDPE
Dimensiones	Ø 26 cm, alto: 9,1 cm	Ø 15,4 cm, alto: 19,7 cm	Ø 11 cm, alto: 30,7 cm
Sistema de conexión	Conecta GARDENA ClickUp! a Mango ClickUp! o soporte balcón ClickUp!		
Aplicación	Baño para pájaros	Iluminación	Iluminación
Objetivo	Pequeño spa de pájaros	Un poco de luz en la oscuridad, atmósfera acogedora en tu jardín o en tu balcón	Luz cuando la necesitas
Uso	Baño de pájaros para pájaros pequeños domésticos - póngalo dentro del jardín o balcón, úselo con Mango ClickUp! o soporte balcón ClickUp! (no incluido)	Iluminación en su jardín o en su balcón, usar con velas o velas de té (no incluidas) y el Mango ClickUp! o soporte balcón ClickUp! (no incluido)	Almacenamiento de energía solar: se enciende automáticamente en la oscuridad (aproximadamente 6 horas de tiempo de iluminación) úselo con Mango ClickUp! o soporte de balcón ClickUp! (no incluido)
Características particulares	—	Adecuado para velas de hasta 8 cm de altura o té. Altura interior regulable para ajustar altura de la vela	En caso necesario: Batería intercambiable fácilmente Ni-mH (Ni-mH AA disponible en el mercado 2500 mAh 1,2 V). Parte superior fácilmente extraíble con compartimento para pilas y módulo solar.



GARDENA city gardening

La jardinería está en cualquier parte - incluso en el corazón de las ciudades

La tendencia va incrementando, cada vez más gente quiere tener su propio oasis. Se buscan espacios en el centro de las ciudades donde ver florecer las plantas, como en balcones y terrazas, con el fin de pasar del color gris al verde.

El concepto city gardening de GARDENA le permite liberar su pasión por el jardín aunque el espacio sea reducido. ¿Busca una ciudad verde? ¡No busque más! El concepto city gardening de GARDENA hace la ciudad más verde, más colorida y más saludable! Justo delante de tu puerta.

Mucho verde, por muy pequeño que sea el espacio



Terrazas, áticos y jardines pequeños (20-50 m²)

- Tamaño medio 20-50 m²
- Muchas macetas y jardineras
- Espacio extremadamente limitado
- Suministro de agua normalmente disponible
- Retiros privados

Balcones (5-30 m²)

- Espacio extremadamente limitado
- Exclusivamente macetas y jardineras
- Pequeño y manejable
- Mínimo espacio para guardar, se buscan soluciones para ahorrar sitio
- Suministro de agua raramente disponible



Plantar y cuidado de plantas

Las plantas pueden convertir su balcón o terraza en un oasis verde

Con los productos adecuados para el cuidado del jardín, las tareas para mantener sus plantas y saludables serán sencillas y sin esfuerzo. GARDENA ofrece:

- Productos de alta calidad y materiales resistentes con una larga vida útil
- Soluciones de almacenamiento inteligentes y fáciles con un diseño de producto único



Plantar

Pequeñas herramientas y guantes – para plantar y replantar de forma sencilla.



Cuidado de las plantas

Herramientas de corte: para mantener sus plantas forma. Pulverizadores de bomba y presión: útiles herramientas para riego suave, p. ej. semillas y plántulas y para distribuir fertilizantes.



Cleaning

Aspiradora de mano y esterillas para plantar – para mantener tu balcón y terraza limpios y en orden.



Balcones y terrazas



CE



CE



CE



CE

Producto	Guante de plantar y tierra Talla S	Guante de plantar y tierra Talla M	Guante de plantar y tierra Talla L	Guante de plantar y tierra Talla XL
Referencia	11510-20	11511-20	11512-20	11513-20
Código EAN				
Un. por caja	6 pares	6 pares	6 pares	6 pares
Tipo de embalaje	Tarjeta informativa a todo color	Tarjeta informativa a todo color	Tarjeta informativa a todo color	Tarjeta informativa a todo color
Más información en página	265	265	265	265

Balcones y terrazas



Producto	Pulverizador 0,45 l	Pulverizador de bombeo 0,75 l	Pulverizador de bombeo 1 l	Pulverizador de bombeo 1 l EasyPump	Pulverizador a presión 1,25 l
Referencia	11102-20	11110-20	11112-20	11114-20	11120-20
Código EAN					
Un. por caja	12	6	6	4	4
Tipo de embalaje	Etiqueta a todo color	Etiqueta a todo color	Etiqueta a todo color	Etiqueta a todo color	Etiqueta a todo color
Más información en página	260	260	260	260	261

Balcones y terrazas



Producto	Tijeras de Balcón city gardening	Set de herramientas Comfort	Set básico de Balcón	Promo set básico de Balcón	Set de plantación de Balcón city gardening
Referencia	8707-20	8964-30	8970-20	8970-30	8974-20
Código EAN					
Un. por caja	10	18	2	12	5
Tipo de embalaje	Etiqueta a todo color	Packaging de regalo atractivo	Paquete informativo a todo color	Etiqueta a todo color (Presentación de 12 unidades)	Etiqueta a todo color
Material	Acero inoxidable	Acero revestido de alta calidad, recubierto de duroplast	Con partes de aluminio y plástico de alta calidad		Con partes de aluminio y plástico de alta calidad
Asa ergonómico	•	•	•	•	•
Asa con componentes blandos	•	•	•	•	•
Campo de aplicación	Para todo tipo de tareas en su balcón (p.e. cortar flores, hierbas, ramitas, bolsas de plástico)	Plantar y replantar, aflojar el suelo	Plantar y transplantar, mover tierra, cortar flores y hierbas, limpieza de suciedad en balcones y terrazas		Plantar, replantar, remover la tierra
Características particulares	Apertura variable en 2 pasos, bloqueo de seguridad con sólo una mano, dos posiciones de agarre	Protección frente a la corrosión	Set de útiles para el uso en balcones y terrazas. Completo con caja para guardarlas.		–

				
				
Producto	CE	CE	CE	CE
	Aspirador de mano para exterior EasyClean	Aspirador de mano para exterior EasyClean (Incluye soporte a pared)	Cortacésped HandyMower 22/18V P4A	Cortacésped HandyMower 22/18V P4A Bateria no incluida
Referencia	9339-20	9340-20	14620-20	14620-55
Código EAN				
Un. por caja	1	1	1	1
Tipo de embalaje	Display de cartón de 4 colores	Display de cartón a todo color	Display de cartón a todo color	Display de cartón a todo color
Material	Plástico de gran calidad	Plástico de gran calidad	Plástico de gran calidad	Plástico de gran calidad
Uso	Para interiores y exteriores: húmedo y seco, para suciedad fina, gruesa y húmeda		Perfecto para pequeños jardines de 50 m ² de césped aproximadamente	
Varios	Incl. cargador de batería, (batería integrada en el producto) incl. Filtro grueso EPA, incl. boquilla de hendidura larga, incl. boquilla de cepillo	Incl. cargador de batería, incl. soporte de pared con estación de carga integrada, (batería integrada en el producto) incl. Filtro grueso EPA, incl. boquilla de hendidura larga, incl. boquilla de cepillo	Incluye Bateria a P4A PBA 18V/45, incluye Cargador de bater a P4A AL 1810 CV	-



Riego

Las soluciones de riego de GARDENA ofrecen varios productos para diferentes circunstancias, incluso si no hay grifo de agua disponible en el balcón o terraza

Riego móvil



No hay grifo de agua disponible

El conector de grifo GARDENA para grifería interior ofrece acceso fiable y flexible al sistema Original GARDENA a través de grifos interiores.



Grifo de agua disponible

La variedad de soluciones de mangueras y pulverizadores proporcionan el perfecto accesorio de riego para todas las aplicaciones.

Riego automático



No hay grifo de agua disponible

El conjunto AquaBloom GARDENA de energía solar y el Set de riego de Balcón son soluciones de riego automático sin preocupaciones, para balcones y terrazas con o sin toma de corriente.













Grifo de agua disponible

Sets de inicio de micro riego por goteo para macetas y jardineras son un comienzo ideal en el mundo del riego automático.

Balcones y terrazas

¹ **MADE IN GERMANY** 
² **MADE IN EUROPE** 

					
Producto	Adaptador para grifo interior ¹	Promoción Set Básico de interior	Manguera Textil Liano™ Xtreme 10 m con set de grifo de interior ²	Set display promocional Manguera Textil Liano™ Life 10 m ²	city gardening Manguera espiral 7,5 m city ¹
Referencia	18210-20	18274-34	18490-20	18441-20	18401-20
Código EAN					
Un. por caja	10	36	1	24	1
Tipo de embalaje	Blister informativo a todo color	Display	Cartón display a todo color	Display	Cartón informativo a todo color
Diámetro	–	–	13 mm (1/2")	13 mm (1/2")	9 mm
Longitud	–	–	10 m	10 m	7,5 m
Características particulares	El sistema original GARDENA se puede conectar y se separa muy rápidamente después de un reemplazo único de la ducha		Soporta situaciones extremas, fácil de maniobrar, ligero. Resistente a los rayos UV y a las heladas, la capa exterior textil repele la suciedad y protege superficies sensibles, libre de ftalatos (<0,1 %), libre de cadmio, plomo y bario (<0,1 %)	Fácil de maniobrar, ligero, resistente a UV y heladas revestimiento exterior textil repele la suciedad y protege superficies sensibles, libres de ftalatos (<0,1 %), libre de cadmio, plomo y bario (<0,1 %)	Gracias a su forma de muelle la manguera espiral vuelve sola a su forma inicial después del uso
Contenido	–	1 x 18210, 18215, 18213, 18405	Completo con piezas de Original GARDENA system incluido Válvula de control, pulverizador y con conector para grifo interior 18210	Completo con piezas de Original GARDENA System conectores para pulverizadores y grifo de interior 18225/18220	Completo con Piezas Original GARDENA System y Pistola rociadora
Más información en página	19	25	68	66	57

Balcones y terrazas

¹ **MADE IN GERMANY** 

			
Producto	Manguera flexible de riego de 10 m ¹	city gardening box de manguera 10 m ¹	Pulverizador de balcón city gardening
Referencia	4647-20	18400-20	18405-20
Código EAN			
Un. por caja	4	1	5
Tipo de embalaje	Cartón display a todo color	Cartón display a todo color	Carton informativo a todo color
Diámetro	9 mm	11 mm	–
Longitud	10 m	10 m	–
Sistema anti-goteo	–	•	–
Características especiales	La manguera en espiral se reduce automáticamente después de su uso	Ligero y compacto, mango integrado, con manivela plegable	Ideal para regar plantas en balcones
Contenido	Completo con piezas originales del sistema GARDENA y pistola rociadora	Completo con 11,5 m de manguera de alta calidad (10 m + 1,5 m con conector), piezas Original GARDENA system y lanza de limpieza	–

Balcones y terrazas

¹ **MADE IN GERMANY** 



reddot winner 2020
innovative product

Producto	Set programador solar AquaBloom ²	Set programador solar AquaBloom ²	Set riego solar AquaBloom con depósito	Deposito de agua ¹
Referencia	13300-20	13300-35	13301-20	13367-20
Código EAN	 4 078500 049481	 4 078500 049825	 4 078500 058216	 4 078500 058278
Un. por caja	3	12	3	3
Tipo de embalaje	Display de cartón a todo color	Blister informativo a todo color	Tarjeta informativa a todo color	Etiqueta a todo color
Se necesita conexión a corriente	–	–	–	–
Se necesita conexión de agua	–	–	–	–
Más información en página	111	111	111	111

Balcones y terrazas

MADE IN GERMANY 



CE



CE



CE

Producto	city gardening riego automático para jardineras	Set de Riego de Vacaciones	Set de Riego de Vacaciones con Depósito
Referencia	1407-20	1265-20	13366-20
Código EAN	 4 078500 140706	 4 078500 126502	 4 078500 058292
Un. por caja	3	4	3
Tipo de embalaje	Display de cartón a todo color	Display de cartón a todo color	Tarjeta informativa a todo color
Power connection required	•	•	•
Water connection required	–	–	–
Más información en página	110	110	110





NUEVO



NUEVO

Producto	Riego de microgoteo Conjunto Balcón (15 plantas)	Riego por microgoteo Set Terraza (30 plantas)
Referencia	13401-20	13400-20
Código EAN	 4 066407 002937	 4 066407 002982
Un. por caja	4	3
Tipo de embalaje	Pack a todo color	Pack a todo color
Aplicación	Hasta 15 plantas en maceta	Hasta 30 plantas en maceta
Contenido	1 Unidad control 1000, Tubería de 20m 4,6 mm (3/16"), 10 Estacas tubos de 4,6 mm (3/16"), 15 Goteo en línea, autocompensante 2 l/h, 5 T de 4,6 mm (3/16"), 2 Llaves de paso de 4,6 mm (3/16"), 5 Tapones 4,6 mm (3/16")	1 Unidad de control 1000, 15 m De tubería de conexión de 13 mm (1/2"), 5 Estacas de 13 mm (1/2"), 10 Conectores 13 mm (1/2") - 4,6 mm (3/16"), 2 Tapones de 13 mm (1/2"), 20 m de Tubo de suministro de 4,6 mm (3/16"), 20 Estacas de 4,6 mm (3/16"), 5 Tapones 4,6 mm (3/16"), 5 T de 4,6 mm (3/16"), 3 Llaves de paso de 4,6 mm (3/16"), 10 Goteros de final de línea regulables 0-15 l/h, 20 Goteros en línea 2 l/h, 1 aguja de limpieza
Extensible	Con otros componentes de Micro-Drip-System y todos los programadores de GARDENA	Con otros componentes de Micro-Drip-System y todos los programadores de GARDENA



Balcones y terrazas

		
Producto	Set de Micro-brumizadores city gardening	Micro-brumizadores city gardening
Referencia	13135-20	13136-20
Código EAN	 4 078500 034852	 4 078500 034876
Un. por caja	3	6
Tipo de embalaje	Pack a todo color	Disco a todo color
Uso	Este Set aporta un efecto refrescante en días calurosos de verano. Los micro-brumizadores provocan un efecto de lluvia fina que refresca el ambiente. Se puede instalar fácilmente en balcones, terrazas, bajo sombrillas y en carpas. El sistema se conecta al grifo usando un conector de manguera OGS	Los micro-brumizadores provocan un efecto de lluvia fina que refresca en los días muy calurosos de verano. Los micronebulizadores de recambio se usan con el Set Art.No. 13135-20
Contenido	10 m de manguera, 3,5 mm de diametro interno, 7 micro-brumizadores (incl. 1 micro-brumizador con parada de agua automatica), 13 bornes de fijacion, 13 tornillos, conexión con la válvula de control, conector de manguera y programador para automatización del funcionamiento.	3 micro-brumizadores de recambio
Caudal del agua	13 l/h	1,9 l/h
Uso	Puede ampliarse con sets adicionales 13135, 13137 y programador 1888-20 para su automatización.	Con 13135, 13137

Balcones y terrazas

		
	CE	CE
Producto	Set Brumizador automático	Set Brumizador automático
Referencia	13137-20	13137-26
Código EAN	 4 078500 077934	 4 078500 077958
Un. por caja	2	8
Tipo de embalaje	Pack a todo color	Disco a todo color
Uso	Este Set aporta un efecto refrescante en días calurosos de verano. Los micro-brumizadores provocan un efecto de lluvia fina que refresca el ambiente. Se puede instalar fácilmente en balcones, terrazas, bajo sombrillas y en carpas. El sistema se conecta al grifo usando un conector de manguera OGS. Con programador incluido. Con el programador Easy ^{Plus} , la duración y frecuencia puede ser ajustada.	
Contenido	Programador Easy ^{Plus} , 10 m de manguera, 3,5 mm de diametro interno, 7 micro-brumizadores (incl. 1 micro-brumizador con parada de agua automatica), 13 bornes de fijacion, 13 tornillos, conexión con la válvula de control, conector de manguera y programador para automatización del funcionamiento.	
Caudal del agua	13 l/h	
Uso	Puede ampliarse con sets adicionales 13135, 13137	

NatureUp!

El sistema de jardín vertical

A los muros, listos, ¡ya!

Los jardines de las ciudades están empezando a crecer hacia el cielo. En balcones, terrazas, patios y pequeños jardines. NatureUp! es el lema para la “revolución verde” en el corazón de la ciudad.

La misión es: Cultivar plantas en espacios pequeños - haciendo la ciudad más bonita, más verde y más colorida.

¿Quiere disfrutar de un jardín colorido al instante? Empiece a crear su propio paraíso verde ahora mismo, en la puerta de su casa, ya sea en su balcón, terraza o en la entrada principal. Ya se pueden ver plantas y flores creciendo horizontalmente en muchos sitios. La vegetación está conquistando espacios verticales. Por fin se están usando espacios donde nunca se había plantado antes. Se están creando cada vez más oasis de ciudad, a la altura de los ojos, en los espacios más pequeños. Es muy sencillo añadir vegetación incorporando elementos de diseño muy prácticos a lo largo de la pared.

Estas son las ventajas de NatureUp!

- Transforma los espacios más pequeños en oasis del bienestar con flores, hierbas y vegetales
- Ofrece nuevas opciones de diseño
- Luce un diseño inteligente
- Protector visual moderno
- Riego inteligente
- Impermeable



Soporte de pared

Soporte de pared con tornillos y enchufes de pared incluidos. Las plantas pueden colgarse y atarse fácilmente como un cuadro en la pared.



Modular

Montar y desmontar es muy sencillo con los elementos de enclavamiento. Se pueden hacer cambios y expansiones constantemente. Es muy flexible, se puede extender hacia la derecha, izquierda, arriba o abajo.



Fácil de montar

Los módulos individuales pueden encajarse entre sí sin necesidad de herramientas.

NatureUp! El sistema de jardín vertical

MADE IN GERMANY



Producto	NatureUp! Set Básico Vertical	NatureUp! Set Básico Vertical con riego	NatureUp! Set Básico de Esquina
Referencia	13150-20	13151-20	13153-20
Código EAN			
Un. por caja	1	1	1
Tipo de embalaje	Caja a todo color	Caja a todo color	Caja a todo color
Uso	Para plantar un jardín vertical en balcones, terrazas y patios		
Contenido	3 jardineras verticales, 3 cubiertas, 1 placa de base, 12 clips	5 jardineras verticales (incluye 5 cubiertas y 20 clips), 1 placa base, 2 fijaciones, 1 Set Jardín Vertical de grifo NatureUp! (13156-20)	3 jardineras de esquina, 3 cubiertas, 1 placa de base, 6 clips
Espacio requerido	65 cm x 15 cm	65 cm x 15 cm	17 cm x 17 cm
Número de plantas	Para 9 plantas	Para 15 plantas	Para 3 plantas
Dimensiones (Set) (largo x ancho x alto)	65 cm x 15 cm x 54 cm	65 cm x 15 cm x 90 cm	17 cm x 17 cm x 54 cm
Ampliable	Con 13150-20 o 13153-20		
Riego automático	Con el sistema de control de riego GARDENA (Opcional) y set de riego NatureUp!	Con Programador de riego GARDENA (Opcional). Incl. NatureUp! Set de riego vertical de grifo (13156-20)	Con el sistema de control de riego GARDENA (Opcional) y set de riego NatureUp!

NatureUp! El sistema de jardín vertical

MADE IN GERMANY

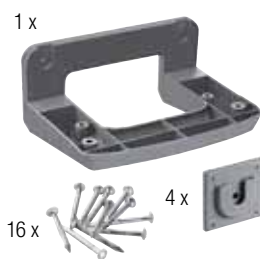

Producto	NatureUp! Soporte mural Vertical	NatureUp! Soporte mural de Esquina	NatureUp! Clip de Conexión	NatureUp! Sujeción rápida
Referencia	13162-20	13163-20	13164-20	13166-20
Código EAN				
Un. por caja	3	3	10	10
Tipo de embalaje	Pack a todo color	Pack a todo color	Disco a todo color	Disco a todo color
Uso	Para colgar 3 jardineras verticales; colgar máx. 6 jardineras; se requieren 2x Art.No. 13162-20	Para colgar 3 jardineras de esquina o 6 jardineras de esquina dispuestas en un diseño creciente de 180°	Para conectar jardineras verticales y/o de esquina entre ellas y jardineras cubiertas	Para arreglar o estabilizar las jardineras en la pared o en espacios verticales
Contenido	1 soporte mural, 2 tornillos, 2 enchufes de pared, 4 sujeciones, 16 clavos de acero	2 placas de base especiales, 3 clips, 8 sujeciones, 32 clavos de acero	8 clips	4 sujeciones con cinta de doble cara premium, 16 clavos de acero
Dimensiones (largo x ancho x alto) aprox.	18,2 x 13,3 x 8,9 cm (soporte de pared)	—	—	5,0 x 5,0 x 0,8 cm

NatureUp! El sistema de jardín vertical

MADE IN GERMANY



Producto	NatureUp! Set de Riego Vertical Grifo	NatureUp! Set de Riego de Esquina Grifo	NatureUp! Set de Extensión de Riego Depósito de agua ¹
Referencia	13156-20	13157-20	13158-20
Código EAN	 4 078500 034913	 4 078500 034937	 4 078500 034951
Un. por caja	3	3	3
Tipo de embalaje	Pack a todo color	Pack a todo color	Pack a todo color
Uso	Para regar hasta 27 plantas o 9 recipientes verticales con suministro de agua	Para regar hasta 12 plantas o 12 jardineras de esquina con suministro de agua	Para regar sin un suministro de agua: Vertical: 13156-20 y 13158-20, Esquina: 13157-20 y 13158-20
Contenido	1 Aparato básico reductor de presión 1000, 1 válvula de cierre 4,6 mm (3/16"), 6 conectores 4,6 mm (3/16"), 7 piezas en T 4,6 mm (3/16"), 1 conector en cruz 4,6 mm (3/16"), 2 piezas en L 4,6 mm (3/16"), 10 enchufes 4,6 mm (3/16"), 9 goteros lineales 65 cm, 8 tubos de instalación 15,5 cm, 1 tubo de instalación 150 cm (todos los tubos de 4,6 mm (3/16"))	1 Aparato básico reductor de presión 1000, 1 válvula de cierre 4,6 mm (3/16"), 12 conectores 4,6 mm (3/16"), 10 piezas en T 4,6 mm (3/16"), 1 conector en cruz 4,6 mm (3/16"), 13 piezas en L 4,6 mm (3/16"), 13 enchufes 4,6 mm (3/16"), 12 goteros lineales 14 cm, 11 tubos de instalación 16,5 cm, 3 tubos de instalación 4 cm, 9 tubos de instalación 8,5 cm, 1 tubo de instalación 150 cm (todos los tubos de 4,6 mm (3/16"))	Control de riego con bomba y temporizador integrado, 14 programas seleccionables, AUTO integrado La función STOP apaga la bomba tan pronto como el depósito de agua está vacío. Bomba de baja tensión de 14 V con filtro anti-suciedad,
Número de plantas	Hasta 27 plantas	Hasta 12 plantas	—
Riego automático	Con el Programador de riego (opcional)	Con el Programador de riego (opcional)	Control de riego con bomba
Caudal del agua por gotero	1,6 l/h	1,6 l/h	—
Características	Para la conexión entre el grifo y el aparato básico 1000 le recomendamos el Set de Set Classic de conexión 13mm (1/2"), 1,5m 18011-20		Con el sistema vertical NatureUp! 13156-20 y con Set de esquinas NatureUp! N.º.13157-20



Accesorios GARDENA

El accesorio adecuado para cada ocasión



Sistema Original GARDENA



Para Riego



Para Pulverizadores



Para Tijeras



Para Sierras



Para el Cuidado del Césped



Para Recortabordes













Para Herramientas de batería









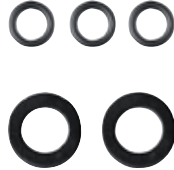

Para ver toda la gama de repuestos, consulte en www.gardena.com



Original GARDENA System

					
Producto	Junta plana 20/27	Junta plana 26/34	Junta plana 15/21	Junta tórica	Juego de juntas universales
Referencia	5300-20	5301-20	5302-20	5303-20	1127-26
Código EAN					
Un. por caja	10	10	10	10	10
Tipo de embalaje	Blister informativo a todo color	Blister informativo a todo color	Blister informativo a todo color	Blister informativo a todo color	Blister informativo a todo color
Recomendado para	Adaptador para grifos Original GARDENA System, Ref. 18201, 18221, 18241, adaptador para grifos Profi-System Ref. 2801 y distribuidor doble, Ref. 938	Adaptador para grifos Original GARDENA System, Ref. 18202, 18221, 18241, adaptador para grifos Profi-System Ref. 2802 y distribuidor doble, Ref. 940	Adaptador para grifos Original GARDENA System, Ref. 18200, 18220, 18240, terminal de riego, Ref. 949 y terminal de abono, Ref. 1149	Para todos los accesorios del original GARDENA System	Sistema de conectores 18200, 2000, 18200, lanzas 949 y 1149. Todas las mangueras, sistemas de conectores y pistolas de agua.
Contenido	5 juntas planas	3 juntas planas	3 juntas planas	5 juntas tóricas	3 juntas planas 15/21, 20/27 y 26/34 y 3 juntas tóricas

Original GARDENA System

					
Producto	Juego de juntas Profi-System	Adaptador 1" a 3/4"	Chapa difusora con anillo roscado y junta	Filtro 3/4"	Junta tórica 13 mm
Referencia	2824-20	5305-20	5311-20	5318-20	5331-20
Código EAN					
Un. por caja	10	6	5	10	10
Tipo de embalaje	Blister informativo a todo color	Blister informativo a todo color	Blister informativo a todo color	Blister informativo a todo color	Blister informativo a todo color
Recomendado para	Macho para grifo profi-System Ref. 2801-20 y 2802-20	-	Pistolas 18310, 18311, 18312 y Lanzas de riego 18330 y 18332	Temporizador, programadores y bombas de presión, Aspersores Aquazoom (Ref. 18710, 18712, 18714)	Para los elementos de conexión «Quick&Easy» de la gama de Micro-drip
Contenido	3 juntas tóricas y 2 juntas planas 20/27 y 26/34	-	-	-	5 juntas tóricas
Campo de aplicación	-	Para cambiar de rosca hembra de 33,3 mm (G 1") a rosca macho de 26,5 mm (G 3/4")	-	-	-

			
Producto	Junta Tórica para arqueta V1 y V3	Conexión de válvula larga para arqueta V1 y V3	Conexión de válvula corta para arqueta V1 y V3
Referencia	5314-20	5315-20	5319-20
Código EAN	 4 078500 062855	 4 078500 062879	 4 078500 062893
Un. por caja	10	4	4
Tipo de embalaje	Display 4 a colores	Display 4 a colores	Display 4 a colores
Recomendado para	Arqueta V1, Art. 1254, Arqueta V3, Art. 1255	Arqueta V1, Art. 1254, Arqueta V3, Art. 1255	Arqueta V1, Art. 1254, Arqueta V3, Art. 1255
Contenido	4 Juntas tóricas	1 Conexión	1 Conexión

Riego/pulverizadores

				
Producto	Tobera pulverizadora 5 – 360°	Valvula Stop para toma de agua	Boquilla de reemplazo	Set de limpieza
Referencia	5337-20	5797-20	11160-20	11162-20
Código EAN	 4 078500 533706	 4 078500 579704	 4 078500 055352	 4 078500 055376
Un. por caja	10	4	6	10
Tipo de embalaje	Blister informativo a todo color	Blister informativo a todo color	Blister informativo a todo color	Blister informativo a todo color
Recomendado para	Aspersores emergentes Ref. 1569-29, 1566-29	Sustituir conector en la toma de agua Ref. 2797	Pulverizadores a presión Ref. 11120, 11130, 11136, 11138	Pulverizadores con bomba y a presión Ref. 11110, 11112, 11114, 11120, 11130, 11136, 11138
Distancia de pulverizado	de 2,5 – 5 m	–	–	–
Sectores de riego	5 – 360°	–	–	–
Características	Caudal regulable	–	–	–





Tijeras

						
Producto	Cuchilla superior	Cuchilla superior	Muelle para tijeras	Muelle para tijeras	Muelle para tijeras	Muelle
Referencia	5362-20	5363-20	5352-20	5353-20	5359-20	5379-20
Código EAN						
Un. por caja	10	10	10	10	10	10
Tipo de embalaje	Blister informativo a todo color	Blister informativo a todo color	Blister informativo a todo color	Blister informativo a todo color	Blister informativo a todo color	Blister informativo a todo color
Recomendado para	Tijeras de jardín, Ref. 8701	Tijeras de jardín, Ref. 8702	Tijeras para árboles y vides, Ref. 343 y tijeras de jardín, Ref. 609	Tijeras Ref. 600, 601, 602, 603, 604, 610, 611, 612, 613, 614	Tijeras Ref. 607, 608, 617, 618, 8701, 8702, 8785, 8787, 8788, 8790, 8792, 8793, 8906	Tijeras Ref. 8707, 8754, 8755, 8757, 8759, 8854, 8855, 8857, 12202, 12203, 12210





Tijeras

					
Producto	Cuchillas para césped y setos	Cuchilla de césped y boj	Cuchilla cortasetos	Cuchillas para setos 12,5 cm	Cuchillas para setos 18 cm
Referencia	2340-20	9862-20	9863-20	2342-20	2343-20
Código EAN					
Un. por caja	4	4	4	4	4
Tipo de embalaje	Caja de cartón a todo color	Caja de cartón a todo color	Caja de cartón a todo color	Caja de cartón a todo color	Caja de cartón a todo color
Recomendado para	Tijeras cortacésped con batería, Ref. 8898, 8895, 8897, 8887, 8885, 8890, 8893	Tijeras cortacésped con batería, Ref. 9853, 9854, 9855, 9856, 9857, 9858, 9884, 9885, 9886, 9887, 9888, 9889	Tijeras cortacésped con batería, Ref. 9853, 9854, 9855, 9856, 9857, 9858, 9884, 9885, 9886, 9887, 9888, 9889	Tijeras cortacésped con batería, Ref. 8898, 8895, 8897, 8887, 8885, 8890, 8893	Tijeras cortacésped con batería, Ref. 8898, 8895, 8897, 8887, 8885, 8890, 8893
Ancho de corte	8 cm	8 cm	–	–	–
Longitud de corte	–	–	12 cm	12,5 cm	18 cm

Tijeras

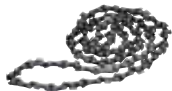
		
Producto	Cuchilla de césped	Cuchilla de césped
Referencia	2345-20	2346-20
Código EAN	 4 078500 234504	 4 078500 234603
Un. por caja	5	5
Tipo de embalaje	Embalaje individual informativo	Embalaje individual informativo
Recomendado para	Tijeras de césped ref. 8800, 8801, 8802, 8803, 2500, 2505 y tijeras de setos 8818, 8824	Tijeras de césped ref. 8800, 8801, 8802, 8803, 2500, 2505 y tijeras de setos 8818, 8824
Ancho de corte	8 cm	10 cm
Longitud corte	-	-











Sierras

		
Producto	Cadena 20 cm	Set espadín + cadena
Referencia	4049-20	4048-20
Código EAN	 4 078500 002646	 4 078500 002622
Un. por caja	5	3
Tipo de embalaje	Blisters	Blisters
Recomendado para	Sierra de pértiga, Ref. 8866	Sierra de pértiga, Ref.8866
Características	Cadena 8" / 20 cm; Paso de cadena 3/8" Ancho de eslabón 0,43" (1,1 mm)	









Cuidado del césped/Cuchillas de recambio

				
Producto	Cuchillas de recambio	Cuchillas de recambio	Cuchillas de recambio	Cuchillas de recambio
Referencia	4105-20	4080-20	4081-20	4082-20
Código EAN	 4 078500 050197	 4 078500 408004	 4 078500 408103	 4 078500 408202
Un. por caja	3	3	3	3
Tipo de embalaje	Embalaje individual informativo	Embalaje individual informativo	Embalaje individual informativo	Embalaje individual informativo
Recomendado para	HandyMower, Ref 5023, 14620	Cortacésped eléctrico, Ref. 4033, 4073, 5032	Cortacésped eléctrico, Ref. 4037	Cortacésped eléctrico, Ref. 4043

Cuidado del césped/Cuchillas de recambio

	 NUEVO	 NUEVO			
Producto	Cuchillas de recambio	Cuchillas de recambio	Cuchillas de recambio	Cuchillas de recambio	Cuchillas de recambio
Referencia	4120-20	4121-20	4016-20	4017-20	4101-20
Código EAN	 4 066407 003309	 4 066407 003323	 4 078500 002585	 4 078500 002608	 4 078500 024075
Un. por caja	3	3	3	3	3
Tipo de embalaje	Embalaje individual informativo	Embalaje individual informativo	Embalaje individual informativo	Embalaje individual informativo	Embalaje individual informativo
Recomendado para	Cortacésped batería, Ref. 14630	Cortacésped batería y eléctrico, Ref. 14632, 14633	Cortacésped eléctrico, Ref. 4075, 5037	Cortacésped eléctrico, Ref. 4076, 5042	Cortacésped eléctrico, Ref. 5034, 4074







Cuidado del jardín / Cuchillas de repuesto

				
Producto	Cuchillas de repuesto	Cuchillas de repuesto	Cuchillas de repuesto	Cuchillas de repuesto
Referencia	4100-20	4102-20	4103-20	4104-20
Código EAN	 4 078500 024099	 4 078500 024303	 4 078500 035156	 4 078500 025560
Un. por caja	3	3	3	3
Tipo de embalaje	Embalaje individual informativo	Embalaje individual informativo	Embalaje individual informativo	Embalaje individual informativo
Recomendado para	Cortacésped eléctrico, Ref. 5033, 5039, 14621	Cortacésped eléctrico, Ref. 5032	Cortacésped eléctrico, Ref. 5038, 14638, 14637	Cortacésped eléctrico, Ref. 5041

Accesorios para los robots cortacésped

			
Producto	Cuchillas de recambio	Conectores / Bornes de conexión	Estacas
Referencia	4087-20	4089-20	4090-20
Código EAN			
Un. por caja	5	5	2
Tipo de embalaje	Blisters informativo a todo color	Blisters informativo a todo color	Caja de cartón a todo color
Recomendado para	Todos los Robot cortacésped GARDENA		









Accesorios para los robots cortacésped

			
Producto	Cable perimetral 150 m	Cable perimetral 50 m	Kit reparador Cable perimetral
Referencia	4088-60	4058-60	4059-60
Código EAN			
Un. por caja	1	1	1
Tipo de embalaje	Disco a todo color	Blisters informativo a todo color	Blisters informativo a todo color
Recomendado para	Todos los Robot cortacésped GARDENA		



Recortabordes

					
Producto	Cuchillas de recambio RotorCut	Carrete de hilo de recambio	Carrete de hilo de recambio	Carrete de hilo de recambio	Carrete de hilo de recambio
Referencia	5368-20	5306-20	5307-20	5308-20	5309-20
Código EAN					
Un. por caja	6	6	6	6	6
Tipo de embalaje	Caja de cartón a todo color	Caja de cartón a todo color	Caja de cartón a todo color	Blister informativo a todo color	Blister informativo a todo color
Espesor del hilo	–	1,5 mm	1,6 mm	2,0 mm	2,0 mm
Longitud del hilo/contenido	20 cuchillas	10 m	6 m	2 x 3 m	4 m
Compatible con los recortabordes siguientes	Ref. 9823, 9825, 8840, 8841, 2417, 9822, 9876, 9878, 14700, 14701, 14702	Ref. 8844 (SmallCut 300), Ref. 8845 (SmallCut 300 Batería), Ref. 9824 (EasyCut Li-18/23)	Recortabordes Ref. 9807, 9808, 9809, 8846, 8847, 8848, 9870, 9872, 9874	Recortabordes Ref. 8851, 8852	Recortabordes Ref. 9811

				
Producto	Carrete de hilo de recambio	Carrete de hilo de recambio	Carrete de hilo de recambio	Carrete de hilo de recambio
Referencia	5364-20	5365-20	5366-20	5367-20
Código EAN				
Un. por caja	6	6	6	6
Tipo de embalaje	Caja de cartón a todo color	Caja de cartón a todo color	Caja de cartón a todo color	Caja de cartón a todo color
Longitud del hilo	6 m	6 m	2 x 5 m	4 m
Recomendado para	Cortahierbas Ref. 2401	Cortahierbas Ref. 2402	Cortahierbas Ref. 2403	Cortahierbas Ref. 2404

					
Producto	Carrete de hilo de recambio	Carrete de hilo de recambio	Carrete de hilo	Carrete de hilo	Carrete de hilo
Referencia	5369-20	5372-20	2406-20	5370-20	5371-20
Código EAN					
Un. por caja	6	5	10	5	5
Tipo de embalaje	Caja de cartón a todo color	Blister informativo a todo color	Blister informativo a todo color	Blister informativo a todo color	Caja de cartón a todo color
Longitud del hilo	6 m	2 x 5 m	–	4 m	6 m
Recomendado para	Cortahierbas Ref. 2542, 2544, 2555 y Recortabordes 2545, y 2546	Recortabordes, Ref. 2557, 2558, 2560, 2565 y cortabordes, Ref. 2548	Recortabordes, Ref. 2385, 2390, 2395, 2400 y recortabordes con accu-system V12 TL 18	Recortabordes, Ref. 2540 y recortabordes con accu-system V12 TL 21	Recortabordes, Ref. 2542, 2544, 2550, 2555 y cortabordes, Ref. 2545, 2546

Recortabordes

				
Producto	Tapa	Tapa	Tapa	Tapa
Referencia	5328-20	5329-20	5330-20	5340-20
Código EAN	 4 078500 062183	 4 078500 062206	 4 078500 062237	 4 078500 062251
Un. por caja	6	6	6	6
Tipo de embalaje	Caja de cartón a todo color	Caja de cartón a todo color	Caja de cartón a todo color	Caja de cartón a todo color
Recomendado para	Cortabordes, 2401	Cortabordes, 2402, 2404	Cortabordes, 2542, 2544, 2545, 2546, 2555	Cortabordes, 8845, 8844, 9824

Recortabordes

				
Article designation	Tapa	Tapa	Tapa	Tapa
Article No.	5341-20	5342-20	5343-20	5344-20
EAN Code	 4 078500 062275	 4 078500 062299	 4 078500 062312	 4 078500 062343
Quantity in pack / Pallet unit	6	6	6	6
Packaging type	Caja de cartón a todo color	Caja de cartón a todo color	Caja de cartón a todo color	Caja de cartón a todo color
Recomendado para	Cortabordes, 8846, 8847, 8848	Cortabordes, 9805, 9806, 9827	Cortabordes, 9807, 9808, 9809	Cortabordes, 9870, 9872, 9874



Tecnología de batería

Producto	Batería Accu P4A PBA 18V/45	Batería Accu P4A PBA 18V/72	Cargador rápido P4A AL 1830 CV
Referencia	14903-20	14905-20	14901-20
Código EAN	 4 078500 054416	 4 078500 054430	 4 078500 054386
Un. por caja	2	2	1
Tipo de embalaje	Caja de cartón a todo color	Caja de cartón a todo color	Caja de cartón a todo color
Tecnología de batería	Li-Ion	Li-Ion	-
Potencia de la batería	18 V	18 V	18 V
Capacidad de la batería	2,5 Ah	4,0 Ah	-
Carga completa con AL 1830 CV	60 min	95 min	-
Listo para usar con 80% de carga con AL 1830 CV	40 min	64 min	-
Indicador estado de carga	-	-	-
Peso	360 g	600 g	400 g
Recomendado para	14600, 14602, 14620, 14621, 14700, 14701, 14730, 14731, 14732, 14770, 14800, 14890		PBA 18V baterías y 14902, 14903, 14905



Lista de Artículos GARDENA

Artigo n.º	Designação do artigo	Página	Artigo n.º	Designação do artigo	Página
232-20	Carro de jardín	267	1731-20	Filtro antiarena	88
238-20	Soporte para manguera mural	57	1745-20	Adaptador para bombas de superficie	89
241-20	Soporte para manguera mural	57	1752-20	Set de conexión para bombas	89
297-20	Tijera de pértiga de yunque combisystem	215/252	1753-20	Estación de bombeo c/calderín 3000/4 eco	84
298-20	Tijera de pértiga Combisystem	215/252	1754-20	Estación de bombeo c/calderín 4000/5 eco	84
359-20	Tijera para cortar rosas	200	1755-20	Estación de bombeo c/calderín 5000/5 eco	84
420-20	Carro esparcidor combisystem	244/257	1756-20	Estación de bombeo c/calderín 5000/5 eco inox	84
431-20	Esparcidor de mano M	256	1757-20	Grupo a presión automático para casa y jardines 3500/4 E	85
432-20	Esparcidor L	257	1759-20	Grupo a presión automático para casa y jardines 5000/5 E	85
436-20	Esparcidor XL	257	1760-20	Grupo a presión automático para casa y jardines 6000/5 E LCD inox	85
536-20	Cercadillo para césped	266	1762-20	Bomba para depositos pluviales 4000/1	79
538-20	Cercadillo para césped	266	1764-20	Bomba para depositos pluviales 4700/2 Inox	79
540-20	Cercadillo para césped	266	1766-20	Bomba para depositos pluviales 4700/2 inox automatic	79
691-20	Sierra combisystem	218	1768-20	Bomba sumergible 5900/4 inox	80
756-20	Carrete de manguera plana textil "roll-fix" 15 Classic	57	1771-20	Bomba sumergible 5900/4 inox automatic	80
757-20	Carrete de manguera plana textil "roll-fix" 20 Classic	57	1773-20	Bomba sumergible 6100/5 inox automatic	80
917-26	Conector rosca	19	1867-20	Sensor de Humedad	131
921-26	Adaptador macho de 3/4"	22	1868-20	Cable de extensión	131
931-26	Unión de mangueras	23	1874-20	MultiControl Duo	129
934-26	Derivación triple	23	1887-35	Easy	128
940-26	Distribuidor doble	18	1888-20	EasyPlus	128
958-30	Ducha de jardín	36	1888-35	EasyPlus	128
959-20	Ducha de jardín duo	36	1889-20	Programador Bluetooth®	129
960-20	Ducha de jardín trio	36	1890-20	Flex	129
961-20	Ducha de jardín solo	36	1890-34	Flex	129
984-20	Cepillo de mano de cuerdas blandas	49	1891-20	Select	130
987-20	Cepillo de mano de cuerdas blandas	49	1892-20	Master	130
989-20	Barritas de champú	50	1948-20	Aspersor circular Vario Comfort	39
989-30	Barritas de champú	50	1949-20	Aspersor circular Vario Comfort	38
995-20	Manguera microperforada	44	1951-20	Aspersor difusor Classic	38
996-20	Manguera microperforada	44	1953-20	Aspersor circular Classic	38
998-50	Conector articulado	18	1968-20	Manguera microporosa	45
1127-26	Juego de juntas universales	287	1969-20	Manguera microporosa	45
1169-20	Temporizador	128	1969-26	Manguera microporosa	45
1197-20	Distribuidor automático	131	1987-22	Manguera microporosa	45
1254-20	Valve Box V1	134	1989-20	Manguera microporosa	45
1255-20	Valve Box V3	134	1995-20	Manguera microperforada	44
1265-20	Set de Riego de Vacaciones	110/280	1998-20	Manguera microperforada	44
1278-20	Válvula de riego 24V	134	2060-20	Aspersor circular Samba Classic	39
1280-20	Cable de unión 24V	134	2062-20	Aspersor circular Mambo Comfort	39
1282-20	Empalme de cables 24V	134	2065-20	Aspersor circular sectorial tango Comfort	39
1283-20	Programador 4030 Classic	133	2067-46	Set de Aspersor Twist de 4 toberas	38
1284-20	Programador 6030 Classic	133	2073-20	Aspersor de 6 superficies Boogie Classic	39
1285-20	Válvula de riego 9V Bluetooth®	135	2075-20	Trípode	39
1286-20	Arqueta 9V Bluetooth® Set	135	2340-20	Cuchillas para césped y setos	289
1290-20	Arqueta para 1 válvula	134	2342-20	Cuchillas para setos 12,5 cm	289
1292-20	Arqueta para 4 válvulas	134	2343-20	Cuchillas para setos 18 cm	289
1347-26	Tubería de conexión Flex 50 m 13 mm (1/2")	100	2345-20	Cuchilla de césped	290
1348-20	Tubería distribución 4.6 mm (3/16")	100	2346-20	Cuchilla de césped	290
1350-20	Tubería distribución 4.6 mm (3/16")	100	2366-20	Spray de mantenimiento	175/186
1362-20	Línea con goteros de 4,6 mm, 3/16" (15 m)	97	2406-20	Carrete de hilo	293
1407-20	city gardening riego automático para jardineras	110/280	2650-20	Soporte portamanguera mural equipado 60 Classic con guía de manguera	56
1411-20	Equipo de extracción	91	2662-20	Carrete portamanguera Classic equipado 15	57
1412-20	Tubo flexible de extracción	91	2674-20	Carro portamanguera metálico 100	55
1417-20	Filtro y válvula anti-retorno flotante	92	2687-20	Soporte portamanguera equipado 30	56
1418-20	Equipo de extracción	91	2691-20	Soporte portamanguera equipado	56
1420-20	Extensor de tubería telescópico	89	2700-20	Tubería de conexión	125
1489-20	Bomba sumergible 5500/5 inox para pozos perforados	87	2701-20	Tubería de conexión	125
1490-20	Mini-bomba	90	2713-20	Sistema de conexión gran caudal "Profi"	126
1499-20	Bomba sumergible 6000/5 inox automatic	87	2727-20	Corta tubos 25 mm	125
1505-23	Set de conexiones gran caudal "Profi"	126	2728-20	Abrazadera hembra 25 mm x 3/4"	123
1680-20	Champú	50	2739-20	Conexión aspersor 3/4" x 1/2"	123
1720-22	Tubo flexible de extracción	91	2740-20	Conexión aspersor 3/4" x 3/4"	123
1721-22	Tubo flexible de extracción	91	2742-20	Tubo prolongador 3/4" x 1/2"	125
1723-20	Adaptator para tubos flexibles	92	2743-20	Tubo prolongador 3/4" x 3/4"	125
1724-20	Adaptator para tubos flexibles	92	2750-20	Pieza en cruz de válvula	136
1726-20	Filtro de extracción con válvula antiretorno	92			
1727-20	Filtro de extracción con válvula antiretorno	92			
1728-20	Filtro de extracción con válvula antiretorno	92			
1730-20	Filtro antiarena	88			

Lista de Artículos GARDENA

Artigo n.º	Designação do artigo	Página	Artigo n.º	Designação do artigo	Página
2751-20	Pieza en T de válvula	136	3165-20	Rastrillo arrancador 2e1 combisystem	245
2752-20	Pieza en L de válvula	136	3166-20	Aireador combisystem	245
2753-20	Conector de válvulas	136	3168-20	Rastrillo con puente combisystem	246
2754-20	Conector de válvulas	136	3177-20	Rastrillos combisystem	246
2755-20	Pieza en T de válvula	136	3178-20	Rastrillos combisystem	246
2756-20	Tapón final de válvula	136	3179-20	Rastrillos combisystem	246
2760-20	Drenaje automático	126	3185-20	Rastrillos combisystem	246
2761-20	Conector 25 mm x Rosca hembra 3/4"	124	3193-20	Escardilla de puente combisystem	245
2762-20	Conector 25 mm x Rosca hembra 1"	124	3195-20	Desterronador-escardilla combisystem	247
2763-20	Conector 25 mm x Rosca macho de 1"	124	3196-20	Desterronador combisystem	247
2764-20	Pieza angular hembra 25 mm x 3/4"	122	3215-20	Azada binadora combisystem	247
2765-20	Cortador para abrazadera macho de 3/4"	123	3218-20	Azada binadora combisystem	247
2770-20	Set de drenaje automático	126	3219-20	Azada binadora combisystem	245
2771-20	Pieza en T 25 mm	124	3240-20	Pala de Nieve con rasqueta de plástico combisystem	253
2773-20	Codo 25 mm	124	3241-20	Pala de Nieve con rasqueta de plástico combisystem	253
2775-20	Empalme 25 mm	124	3242-20	Pala de nieve con rasqueta de aluminio combisystem ES 40	254
2777-20	Empalme reductor 32 mm - 25 mm	124	3243-20	Pala de nieve con rasqueta de aluminio combisystem ES 50	254
2778-20	Tapón final 25 mm	124	3250-20	Rasca-Hielo combisystem 15	254
2780-20	Pieza en L 25 mm x 1/2" rosca macho	122	3251-20	Rasca-Hielo combisystem 30	254
2781-20	Pieza en L 25 mm x 3/4" rosca macho	122	3255-20	Esparcidor pequeño S	253/256
2782-20	Pieza angular macho 25 mm x 1/2"	122	3260-20	Recogedor de nieve	253
2783-20	Pieza angular macho 25 mm x 3/4"	122	3381-20	Rastrillo-escoba combisystem	243
2784-20	Pieza en L hembra 25 mm x 3/4"	122	3391-20	Escarificador de césped combisystem	244
2786-20	Pieza en T macho 25 mm x 1/2"	122	3392-20	Escarificador cortarraíces combisystem	244
2787-20	Pieza en T macho 25 mm x 3/4"	122	3395-20	Escarificador con ruedas combisystem	244
2790-20	Pieza en T hembra 25 mm x 3/4"	122	3412-20	Plantador de semillas	237
2801-20	Machos Profi-system	26	3487-20	Plantador	237
2802-20	Machos Profi-system	26	3505-20	combisystem Portaherramientas Flex	240
2817-20	Conector rápido Profi-System	26	3506-20	Portaherramientas Flex	240
2818-20	Lanza de riego Profi-System	28	3507-20	Portaherramientas Flex	240
2819-20	Regulador stop Profi-System	26	3508-20	Porta mangos Flex	240
2821-20	Macho con rosca exterior Profi-System	27	3509-20	Portaherramientas Plus	241
2824-20	Juego de juntas Profi-System	26/287	3510-20	Set gancho y portaherramientas	241
2830-20	Manguito de unión reductor Profi-System	27	3518-26	Extractor de malas hierbas	268
2831-20	Manguito de unión Profi-System	27	3565-20	Recolector de hojas	268
2833-20	Derivación triple de gran caudal Profi-System	27	3567-20	Pinza de jardín	267
2834-20	Derivación triple Profi-System	27	3605-20	Cepillo M	247
2835-20	Pieza en T profi-System	27	3607-20	combisystem 2en1 Arrancador de hierbas de patio	247
2847-20	Lanza de ducha Profi-System	28	3607-30	Promo arrancador de hierbas combisystem	236/247
2849-20	Fusil de riego Profi-System	28	3608-20	combisystem 3en1 Limpiador de juntas de patio	247
2905-26	Conector difusor	19	3609-20	Escoba de exteriores combisystem	248
2906-20	Rosca difusor	19	3622-20	Cepillo de exteriores combisystem	248
2908-20	Macho para grifo sin rosca	18	3622-30	Cepillo de exteriores combisystem surtido	248
2909-20	Conector para grifo de interior	18	3634-20	Escoba acodada combisystem	251
2917-20	Conector rosca	19	3642-20	Secador combisystem	248
2921-20	Adaptador macho de 3/4"	22	3651-20	Limpiador de canalones combisystem	251
2931-20	Unión de mangueras	23	3713-20	Mango de aluminio combisystem 130 cm	238
2934-20	Derivación triple	23	3715-20	Mango de aluminio combisystem 150 cm	238
2942-20	Regulador stop	22	3719-20	Mango telescópico combisystem 90-145 cm	216/239
2943-20	Regulador stop	22	3720-20	Mango telescópico combisystem 160-290 cm	216/239
2998-20	Conector articulado	18	3721-20	Mango telescópico Combisystem 210 - 390 cm	216/239
2999-20	Conector articulado	18	3723-20	Mango de madera combisystem 130 cm	238
3020-23	Escoba- rastrillo con mango combisystem	252	3725-20	Mango de madera combisystem 150 cm	238
3024-20	Rastrillo con mango combisystem	252	3728-20	Mango de madera combisystem 180 cm	238
3039-20	Plantador de semillas Promoción	237	3734-20	Mangos de aluminio ergonómicos combisystem 130	239
3099-20	Escoba de plástico graduable combisystem	242	3745-20	Mangos de aluminio ergonómicos combisystem 150	239
3099-30	Promoción Escoba de plástico graduable combisystem	242	4016-20	Cuchillas de recambio	291
3100-20	Escoba combisystem	242	4017-20	Cuchillas de recambio	163/291
3101-20	Escoba combisystem	243	4018-20	Cortacésped manual helicoidal 400 Classic	165
3102-20	Escoba combisystem	242	4022-20	Cortacésped manual helicoidal Comfort 400 C	165
3103-20	Escoba-graduable combisystem	242	4027-20	Cortacésped manual helicoidal 300 Classic	165
3107-20	Escoba gigante en plástico vario combisystem	242	4029-20	Cesta de recogida	165
3108-20	Recolector de frutas combisystem	230/249	4030-20	Cepillos de limpieza para ruedas	152
3108-30	Recolector de frutas combisystem	230	4045-60	Soporte pared	152
3113-20	Escardilla combisystem	245	4048-20	Set espadín + cadena	186/290
3115-20	Recolector de fruta combisystem	230/251	4049-20	Cadena 20 cm	186/290
3118-20	Util aporcador combisystem	245	4056-20	Caja de protección invernal	152
3120-20	Cepillo recoge hojas combisystem	242	4057-20	Bolsa de almacenamiento	152
3135-20	Cultivador combisystem	245			
3149-20	Cuchilla combisystem	243			

Lista de Artículos GARDENA

Artigo n.º	Designação do artigo	Página	Artigo n.º	Designação do artigo	Página
4058-60	Cable perimetral 50 m	153/292	5556-20	Mango conductor de agua articulado	47
4059-60	Kit reparador Cable perimetral	292/153	5560-20	Cepillo giratorio de cuerdas blandas	48
4065-20	Cesta de recogida	166	5562-20	Cepillo triangular de cuerdas duras	48
4066-20	Aireador eléctrico ES 500	166	5564-20	Limpiacristales con rasqueta	48
4067-20	Kit mantenimiento y limpieza	152	5565-20	Bayeta de limpieza	50
4068-20	Escarificador eléct EVC 1000	166	5568-20	Cepillo de cuerdas duras con rascador	48
4080-20	Cuchillas de recambio	291	5570-20	Cepillo de cuerdas blandas	48
4081-20	Cuchillas de recambio	291	5572-20	Cepillo de mano de cuerdas duras	49
4082-20	Cuchillas de recambio	291	5574-20	Cepillo de mano de cuerdas blandas	49
4087-20	Cuchillas de recambio	153/292	5580-20	Kit de limpieza de coche	50
4088-60	Cable perimetral 150 m	153/292	5586-20	Kit de limpieza de suelos	50
4089-20	Conectores / Bornes de conexión	153/292	5797-20	Valvula Stop para toma de agua	288
4090-20	Estacas	153/292	7219-20	Cinta anti fugas PTFE	126
4100-20	Cuchillas de recambio	163/291	8007-20	Carrete portamanguera Classic equipado 50	56
4101-20	Cuchillas de recambio	291	8009-20	Soporte portamanguera mural equipado 50 Classic	56
4102-20	Cuchillas de recambio	291	8010-20	Carrete portamanguera Classic equipado 10	56
4103-20	Cuchillas de recambio	163/291	8133-20	Aspensor para superficies asimétricas AquaContour automatic Comfort	43
4104-20	Cuchillas de recambio	291	8135-20	Aspensor de impacto sectorial con enclavamiento Premium	42
4105-20	Cuchillas de recambio	163/291	8136-20	Aspensor de impacto sectorial con enclavamiento Premium	42
4120-20	Cuchillas de recambio	163/291	8137-20	Aspensor de impacto sectorial con base Premium	43
4121-20	Cuchillas de recambio	163/291	8138-20	Aspensor de impacto sobre trípode Premium	43
4646-20	Manguera flexible en espiral 10 m	70	8141-20	Aspensor de impacto sectorial Comfort	42
4647-20	Manguera flexible en espiral 10 m	70/279	8142-20	Aspensor de impulso, circular y sectorial de nueva generación	42
4648-26	Manguera flexible espiral 15 m	70	8142-27	Aspensor de impluso, circular y sectorial de nueva generación	42
5002-20	Manguera plana	71	8143-20	Aspensor con turbina sectorial Comfort	42
5003-20	Manguera plana	71	8144-20	Aspensor con turbina sectorial Comfort	42
5005-20	Kit manguera plana 10 m	71/89	8193-20	Distribuidor 2 vías	19
5300-20	Junta plana 20/27	287	8194-20	Distribuidor 4 vías	19
5301-20	Junta plana 26/34	287	8200-20	Reductor de presión	125
5302-20	Junta plana 15/21	287	8203-29	Turbo-aspensor T 200	120
5303-20	Junta tórica	287	8205-29	Turbo-aspensor T 380	120
5305-20	Adaptador 1" a 3/4"	287	8221-20	Kit aspensor emergente para superficies rectangulares OS 140	126
5306-20	Carrete de hilo de recambio	293	8223-20	Aspensor emergente para superficies rectangulares OS 140 2	120
5307-20	Carrete de hilo de recambio	172/293	8231-20	Aspensor emergente MD40	121
5308-20	Carrete de hilo de recambio	293	8232-20	Aspensor emergente MD80	121
5309-20	Carrete de hilo de recambio	293	8233-20	Aspensor emergente MD180	121
5311-20	Chapa difusora con anillo roscado y junta	287	8241-20	Aspensor emergente SD30	121
5314-20	Junta Tórica para arqueta V1 y V3	288	8243-20	Aspensor emergente SD80	121
5315-20	Conexión de válvula larga para arqueta V1 y V3	288	8251-20	Aspensor oscilante Pipeline	118
5316-20	Set de conexión manguera microperforada	45	8252-20	Grifo de jardín Pipeline	118
5318-20	Filtro 3/4"	287	8254-20	Conexión exterior	117
5319-20	Conexión de válvula corta para arqueta V1 y V3	288	8262-20	Punto de arranque enterrado	117
5328-20	Tapa	294	8264-20	Válvula reguladora y de cierre	125
5329-20	Tapa	294	8266-20	Punto de agua enterrado	117
5330-20	Tapa	294	8270-20	Set de inicio Pipeline	117
5331-20	Junta tórica 13 mm	287	8272-20	Set de inicio Pipeline con Aspensor Oscilante	117
5337-20	Tobera pulverizadora 5 – 360°	288	8274-34	Set completo Pipeline con Aspensor oscilante	117
5340-20	Tapa	294	8702-20	Tijera premium BP 50	202
5341-20	Tapa	294	8707-20	Tijeras de Balcón city gardening	200/276
5342-20	Tapa	294	8710-20	Cortarramas 700 B Premium	212
5343-20	Tapa	294	8713-48	Hacha de Mano Universal 900 B	221
5344-20	Tapa	294	8714-48	Hacha Universal 1000 A	221
5352-20	Muelle para tijeras	289	8716-48	Hacha Universal 1400 A	221
5353-20	Muelle para tijeras	289	8718-30	Promoción de Hacha y Afilador	221
5359-20	Muelle para tijeras	289	8718-48	Hacha de Corte 1600 S	221
5362-20	Cuchilla superior	289	8719-48	Hacha de Corte 2800 S	221
5363-20	Cuchilla superior	289	8730-20	Tijeras cortacésped Classic	193
5364-20	Carrete de hilo de recambio	293	8731-20	Tijeras cortacésped Classic	193
5365-20	Carrete de hilo de recambio	293	8733-20	Tijeras cortacésped Comfort	194
5366-20	Carrete de hilo de recambio	293	8734-20	Tijeras cortacésped orientable Comfort	194
5367-20	Carrete de hilo de recambio	293	8735-20	Tijeras cortacésped orientable Comfort	194
5368-20	Cuchillas de recambio RotorCut	172/293	8737-20	Sierra combisystem 300 PP	218
5369-20	Carrete de hilo de recambio	293	8738-20	Sierra curva combisystem 300 PP	218
5370-20	Carrete de hilo	293			
5371-20	Carrete de hilo	293			
5372-20	Carrete de hilo de recambio	293			
5379-20	Muelle	289			
5550-20	Mango conductor de agua 150	47			
5552-20	Mango conductor de agua 90	47			
5554-20	Mango conductor de agua telescópico	47			

Lista de Artículos GARDENA

Artigo n.º	Designação do artigo	Página	Artigo n.º	Designação do artigo	Página
8739-20	Sierra curva combisystem 300 P	218	9340-20	Aspirador de mano para exterior EasyClean (Incluye soporte a pared)	188/277
8742-20	Sierra plegable de jardín 135 P	219	9343-20	Set accesorios para Aspirador de mano para exterior EasyClean	188
8743-20	Sierra plegable de jardín 200 P	219	9344-20	Filtro de reemplazo para Aspirador de exterior Easy-Clean Li	188
8745-20	Sierras de jardín 300 P	219	9345-20	Boquilla rotativa AquaClean	192
8754-30	Promoción Tijeras de jardín	199	9805-20	Cortabordes eléctrico SmallCut 300/23	171
8773-20	Cortarramas con trinquete smartCut Comfort	212	9806-20	Cortabordes eléctrico SmallCut Plus 350/23	171
8853-34	Promoción tijeras de jardín B/S-M	200	9822-20	C.Bordes Batería SmallCut Li-23R	168
8854-20	Tijeras de Jardín B/S	199	9830-20	Recortasetos Eléctrico EasyCut 420/45	179
8855-20	Tijera de Jardín de Yunque A/S	199	9831-20	Recortasetos Eléctrico EasyCut 450/50	179
8857-20	Tijera de Jardín B/S-M	200	9832-20	Recortasetos Eléctrico EasyCut 500/55	179
8868-20	Sierra de pértiga telescópica TCS 720/20	182	9833-20	Recortasetos Eléctrico ComfortCut 550/50	180
8883-20	Recortasetos THS 500/48	181	9834-20	Recortasetos Eléctrico ComfortCut 600/55	180
8900-20	Mango alargador combisystem	233	9835-20	Recortasetos Eléctrico PowerCut 700/65	180
8902-20	Promoción tijeras de jardín B/S-XL	201	9836-20	Cortasetos EasyCut Li	177
8903-20	Tijera de Jardín de yunque A/M	201	9859-20	Mango telescópico + ruedas	175
8904-20	Tijera de Jardín B/M	201	9861-20	Ruedines	175
8905-20	Tijera de Jardín B/S-XL	201	9862-20	Cuchilla de césped y boj	175/289
8906-20	Tijera de Jardín de aluminio	202	9863-20	Cuchilla setos	175/289
8911-20	Azada combisystem	232	9870-20	Cortabordes eléctrico EasyCut 450/25	170
8913-20	Azada combisystem	232	9872-20	Cortabordes eléctrico ComfortCut 550/28	170
8915-20	Azada combisystem	232	9874-20	Cortabordes eléctrico PowerCut 650/28	170
8917-20	Rastrillo de alambre combisystem	232	9880-20	Rueda guía para cortabordes	172
8919-20	Rastrillo plano combisystem	232	9884-20	Tijera cortacésped Accu ClassicCut Li	173
8921-20	Aireador combisystem	232	9885-20	Tijeras cortacésped Accu ClassicCut Li Li	174
8923-20	Aireador pequeño combisystem	233	9886-20	Set tijeras batería ClassicCut Li	174
8925-20	Rastrillo pequeño combisystem	233	9887-20	Tijera cortacésped Accu ComfortCut Li	173
8927-20	Rasqueta combisystem	233	9888-20	Tijeras y cortasetos Accu ComfortCut Li	174
8929-20	Palita combisystem	233	9889-20	Set tijeras cortacésped Accu ComfortCut Li	174
8935-20	Gubia	234	11102-20	Pulverizador 0,45 l	260/276
8950-20	Palita ancha	234	11110-20	Pulverizador de bombeo 0,75 l	260/276
8951-20	Pala estrecha	234	11110-30	Display promoción Pulverizador con bombeo 0,75l	260
8952-20	Tridente	234	11112-20	Pulverizador con bombeo 1 l	260/276
8953-20	Tridente largo Classic	234	11114-20	Pulverizador de bombeo 1 l EasyPump	260/276
8955-20	Azada Comfort	235	11120-20	Pulverizador a presión 1,25 l	261/276
8956-20	Rastrillo plano Comfort	235	11130-20	Pulverizador a presión 5 l Comfort	261
8957-20	Aireador Comfort	235	11130-30	Pulverizador a presión 5 l Comfort Display promoción	261
8958-20	Rastrillo Comfort	235	11134-30	Pulverizador a presión 5 l Comfort + Pulverizador bomba 0,75 l Promoción display	262
8959-20	Rascador Comfort	235	11136-20	Pulverizador a presión 5 l EasyPump	262
8960-20	Palita Comfort	235	11138-20	Pulverizador a presión 5 l Plus	262
8964-30	Set de herramientas Comfort	236/276	11140-20	Pulverizador de espalda 12 l	262
8965-30	Equipamiento Basico herramientas	236	11150-20	Cono herbicida	263
8966-30	Promoción herramientas de mano	236	11152-20	Lanza de extensión	263
8970-20	Set Básico del Balcón	236/276	11154-20	Lanza telescópica	263
8970-30	Surtido herramientas del Balcón	236/276	11156-20	Filtro	263
8974-20	Set de plantación de Balcón city gardening	236/276	11160-20	Boquilla de reemplazo	288
9023-20	Estación de bombeo c/calderín 3700/4	84	11162-20	Set de limpieza	288
9030-20	Bomba sumergible de aguas limpias 9000	75	11300-20	ClickUp! Mango	270
9032-20	Bomba sumergible de aguas limpias 11000	75	11320-20	ClickUp! Florero	270
9034-20	Bomba sumergible de aguas limpias 11000 Aquasensor	75	11360-20	ClickUp! Antorcha	271
9036-20	Bomba sumergible de aguas limpias 17000 Aquasensor	75	11370-20	ClickUp! Hotel de insectos	271
9040-20	Bomba sumergible de aguas sucias 9000	73	11380-20	ClickUp! Dispensador comida de pájaros	272
9042-20	Bomba sumergible de aguas sucias 16000	73	11410-20	ClickUp! Soporte para balcón	270
9044-20	Bomba sumergible de aguas sucias 20000 Aquasensor	73	11420-20	ClickUp! Baño de pajaros	273
9046-20	Bomba sumergible de aguas sucias 25000	73	11430-20	ClickUp! Porta Velas	273
9048-20	Bomba sumergible 15000 2en1 de aguas limpias y aguas sucias	74	11440-20	ClickUp! Lámpara solar	273
9049-20	Bomba sumergible 19500 Aquasensor 2en1 de aguas limpias y aguas sucias	74	11500-20	Guantes para plantar y mantenimiento	265
9051-20	Set Bomba de jardín Silent 4100	82	11501-20	Guantes para plantar y mantenimiento	265
9052-20	Set Bomba de jardín Silent de succión 4100	82	11502-20	Guantes para plantar y mantenimiento	265
9054-20	Bomba de jardín Silent 4200	82	11510-20	Guantes para plantar	265/275
9055-20	Set bomba de jardín Silent 4200	83	11511-20	Guante de plantar y tierra Talla M	265/275
9056-20	Bomba de jardín Silent 4300	82	11512-20	Guantes para plantar	265/275
9057-20	Bomba de jardín Silent+ 5000	83	11513-20	Guantes para plantar	265/275
9058-20	Bomba de jardín 6300 SilentComfort	83	11520-20	Guantes para herramientas y madera	265
9059-20	Bomba de jardín 6500 SilentComfort	83	11521-20	Guantes para herramientas y madera	265
9332-20	Aspirador/soplador eléctrico ErgoJet 3000	189	11522-20	Guantes para herramientas y madera	265
9334-20	Aspirador/soplador eléctrico ErgoJet 2500	189	11530-20	Guantes para corte y setos	265
9339-20	Aspirador de mano para exterior EasyClean	188/277			

Lista de Artículos GARDENA

Artigo n.º	Designação do artigo	Página	Artigo n.º	Designação do artigo	Página
11531-20	Guantes para corte y setos	265	13215-26	Tapón 4.6 mm (3/16")	101
11540-20	Guantes de corte y rosales	265	13216-20	Pieza de unión en T/Gotero final 4.6 mm (3/16")	101
11541-20	Guantes de corte y rosales	265	13217-26	Llave de paso y regulador 4.6 mm (3/16")	100
12001-20	StarCut Telescópico 410 plus	214	13218-26	Estaca 4.6 mm (3/16")	100
12002-20	EasyCut 500 B	209	13222-20	Conexión para grifo (1/2") - G 3/4"	99
12003-20	EasyCut 680 B	209	13224-20	Conexión para grifo 4.6 mm (3/16") - G 3/4"	99
12003-30	EasyCut 680 B Promoción	209	13231-26	Llave de paso para microdifusores	108
12004-20	EasyCut 680 A	209	13300-20	Set de programa- dor solar de riego AquaBloom	111/280
12005-20	TeleCut 520-670 B	211	13300-35	Promoción Set de programador solar de riego AquaBloom	111/280
12006-20	EnergyCut 600 B	210	13301-20	Set de riego solar Aquabloom con Depósito	111/280
12007-20	EnergyCut 750 B	210	13301-34	Set Display de riego solar Aquabloom con Depósito	111
12008-20	EnergyCut 750 A	210	13302-26	Gotero de final de línea, autocompensante	103
12009-20	TeleCut 650-900 B	211	13304-26	Gotero final autocompensante y regulable	103
12010-20	SlimCut	213	13305-26	Gotero final regulable	103
12100-20	Tijera de corte manual con mango Comfort	194	13306-26	Inundador para áreas pequeñas	107
12203-20	Tijeras de jardín ExpertCut	202	13307-20	Gotero de bola	103
12210-20	EcoLine Tijeras	11	13307-26	Gotero de bola	103
12211-20	VeggieCut	196	13310-20	Unidad de control 2000	99
12211-30	VeggieCut Display Promocional	196	13312-20	Gotero interlineal autocompensante	104
12212-20	FreshCut	196	13312-26	Gotero interlineal autocompensante	104
12212-30	FreshCut Display Promocional	196	13313-20	Herramienta instalación	99
12212-36	Set FreshCut	196	13314-20	Gotero interlineal autocompensante y regulable	105
12213-20	GripCut	196	13315-26	Gotero interlineal regulable	105
12214-20	HerbCut	197	13316-26	Inundador interlineal para áreas pequeñas	107
12214-36	Set HerbCut con funda	197	13317-20	Gotero de bola interlineal	104
12215-20	MultiCut	197	13317-26	Gotero de bola interlineal	104
12222-20	Tijeras AssistCut	204	13318-20	Microdifusor de franja final	106
12222-30	Display promocional tijeras Assiscut	204	13319-20	Micro difusor franja lateral	106
12300-20	Cortasetos NatureCut	206	13320-20	Microdifusor 90°	106
12300-30	Set Promoción display Cortasetos NatureCut	206	13321-20	Microdifusor 180°	106
12301-20	Cortasetos EasyCut	206	13322-20	Microdifusor 360°	106
12302-20	Cortasetos PrecisionCut	206	13323-20	Micro brumizador	107
12302-30	Cortasetos PrecisionCut Promoción	206	13324-20	Microdifusor 6 en 1	106
12303-20	Cortasetos 2in1 EnergyCut	207	13325-20	Aspersor oscilante OS 90	107
12304-20	Cortasetos TeleCut	207	13326-20	Tubería de extensión para microdifusores	108
13010-20	Riego por goteo Juego para hileras de plantas de (15 m)	97	13333-20	Unidad de control 1000	99
13046-26	Tubería de conexión Flex 20 m 13 mm (1/2")	100	13334-20	Tubo de extensión para OS 90	108
13135-20	Set de Micro-brumizadores city gardening	112/282	13366-20	Set de Riego de Vacaciones con Depósito	110/280
13136-20	Micro-brumizadores city gardening	112/282	13367-20	Depósito de agua	111/280
13137-20	Set Brumizador automático	112/282	13400-20	Riego por microgoteo Set Terraza (30 plantas)	95/281
13137-26	Set Brumizador automático	112/282	13401-20	Riego de microgoteo Conjunto Balcón (15 plantas)	95/281
13150-20	NatureUp! Set Básico Vertical	114/284	13450-20	Set para huertas/parterres de flores con microrriego (60 m²)	96
13151-20	NatureUp! Set Básico Vertical con riego	114/284	13455-20	Set de Micro-Riego por Goteo para huertos y parterres (35 plantas)	96
13153-20	NatureUp! Set Básico de Esquina	114/284	13500-20	Riego por goteo Juego para setos/ arbustos (25 m)	98
13156-20	NatureUp! Set de Riego Vertical Grifo	115/285	13501-20	Riego por goteo Juego para setos/ arbustos (50 m)	98
13157-20	NatureUp! Set de Riego de Esquina Grifo	115/285	13502-26	Riego por goteo Juego para setos/ arbustos (25 m)	98
13158-20	NatureUp! Set de Extensión de Riego Depósito de agua	115/285	13503-20	Línea de goteros de 1,6 l/h superficie o enterrado (25 metros)	98
13162-20	NatureUp! Soporte mural Vertical	114/284	13504-20	Línea de goteros de 1,6 l/h superficie o enterrado (50 metros)	98
13163-20	NatureUp! Soporte mural de Esquina	114/284	14600-20	Set de bomba de aguas limpias a batería 2000/2 18V P4A	76
13164-20	NatureUp! Clip de Conexión	114/284	14602-20	Set bomba de batería para depositos pluviales 2000/2 18V P4A	78
13166-20	NatureUp! Sujeción rápida	114/284	14602-55	Bomba de batería para depositos pluviales 2000/2 18V P4A	78
13201-26	Pieza en T 13 mm (1/2")	102	14620-20	Cortacésped HandyMower 22/18V P4A	159/277
13202-26	Codo 13 mm (1/2")	102	14620-55	Cortacésped HandyMower 22/18V P4A solo	159/277
13203-26	Empalme 13 mm (1/2")	102	14621-20	Set Cortacésped batería PowerMax 32/36V P4A	161
13204-26	Conexión 13 mm (1/2") - 4.6 mm (3/16")	102	14621-55	Cortacésped batería PowerMax 32/36V P4A sin batería	161
13205-26	Tapón 13 mm (1/2")	102	14630-20	Set cortacésped de batería PowerMax 30/18V P4A	160
13206-26	Derivador a microdifusores 13 mm (1/2")	102	14630-55	Cortacésped de batería PowerMax 30/18V P4A sin batería	160
13207-20	Llave de paso y regulador 13 mm (1/2")	100	14632-20	Set cortacésped de batería PowerMax 32/18V P4A	160
13208-26	Estaca 13 mm (1/2")	100	14632-55	Cortacésped de batería PowerMax 32/18V P4A sin batería	160
13211-20	Pieza en T 4.6 mm (3/16")	101	14633-20	Cortacésped eléctrico PowerMax 32/1200 G2	162
13211-26	Pieza en T 4.6 mm (3/16")	101	14637-20	Cortacésped eléctrico PowerMax 37/1800 G2	162
13212-20	Codo 4.6 mm (3/16")	101			
13212-26	Codo 4.6 mm (3/16")	101			
13213-20	Empalme 4.6 mm (3/16")	101			
13213-26	Empalme 4.6 mm (3/16")	101			
13214-20	Pieza en cruz 4.6 mm (3/16")	101			
13214-26	Pieza en cruz 4.6 mm (3/16")	101			
13215-20	Tapón 4.6 mm (3/16")	101			

Lista de Artículos GARDENA

Artículo n.º	Designación do artigo	Página	Artículo n.º	Designación do artigo	Página
14638-20	Set Cortacésped de batería PowerMax 37/36V P4A	161	17109-20	Escardilla NatureLine	228
14638-55	Cortacésped de batería PowerMax 37/36V P4A sin batería	161	17110-20	Azada NatureLine	228
14700-20	Cortabordes a batería EasyCut 23/18V P4A	169	17111-20	Escoba NatureLine	228
14700-55	Cortabordes a batería EasyCut 23/18V P4A solo	169	17400-20	Recogedor de bayas combisystem	230/250
14701-20	Cortabordes a batería ComfortCut 23/18V P4A	169	17401-20	Gancho para ramas combisystem	230/250
14701-55	Cortabordes a batería ComfortCut 23/18V P4A solo	169	17700-20	EcoLine Palita	10
14702-20	Set cortabordes de batería SmallCut 23/18V P4A	168	17702-20	EcoLine Gubia	10
14702-55	Cortabordes de batería SmallCut 23/18V P4A sin batería	168	17704-20	EcoLine Rascador	11
14730-20	Set Cortasetos ComfortCut 50/18V P4A	178	18002-20	Manguera Classic 13 mm (1/2"), 18 m	62
14730-55	Cortasetos ComfortCut 50/18V P4A solo	178	18005-20	Set con soporte y Manguera de 13mm (1/2")	62
14731-20	Set Cortasetos ComfortCut 60/18V P4A	178	18011-20	Set de conexión Classic 13 mm (1/2"), 1,5 m	54
14731-55	Cortasetos ComfortCut 60/18V P4A solo	178	18013-26	Manguera Classic 15 mm (5/8"), 20 m	62
14732-20	Recortasetos con batería THS 42/18V P4A	181	18014-26	Set con manguera Classic 15 mm (5/8"), 20 m	62
14732-55	Recortasetos con batería THS 42/18V P4A solo	181	18019-26	Manguera Classic 15 mm (5/8"), 50 m	62
14733-20	Set cortasetos batería EasyCut 40/18V P4A	177	18022-20	Manguera Classic 19 mm (3/4"), 20 m	62
14733-55	Cortasetos batería EasyCut 40/18V P4A sin batería	177	18025-20	Manguera Classic 19 mm (3/4"), 50 m	62
14770-20	Sierra de pértiga telescópica con accu TCS 20/18V P4A	182	18041-26	Manguera Comfort FLEX 15 mm (5/8"), 15 m	63
14770-55	Sierra de pértiga telescópica con batería TCS 20/18V P4A solo	182	18044-26	Set con Manguera FLEX de 15 mm (5/8"), 20 m	63
14772-20	Set cortarramas de batería EasyCut 110/18V P4A	184	18045-26	Manguera Comfort FLEX 15 mm (5/8"), 25 m	63
14772-55	Cortarramas de batería EasyCut 110/18V P4A sin batería	184	18049-22	Manguera Comfort FLEX 15 mm (5/8")	63
14774-20	Set Cortarramas telescópico a batería Podadora HighCut 250/18V P4A	185	18049-26	Manguera Comfort FLEX 15 mm (5/8"), 50 m	63
14774-55	Cortarramas telescópico a batería Podadora HighCut 250/18V P4A sin batería	185	18053-20	Manguera Comfort FLEX 19 mm (3/4"), 25 m	63
14776-20	Set Cortarramas telescópico a batería HighCut 360/18V P4A	185	18055-20	Manguera Comfort FLEX 19 mm (3/4"), 50 m	63
14776-55	Cortarramas telescópico a batería HighCut 360/18V P4A sin batería	185	18055-22	Manguera Comfort FLEX 19 mm (3/4")	63
14800-20	Set Limpiador a Presión Media AquaClean 24/18V P4A	191	18057-22	Manguera Comfort FLEX 25 mm (1")	63
14800-31	Set Premium Limpiador a Presión Media AquaClean 24/18V P4A	191	18074-26	Set con manguera HighFLEX 15 mm (5/8"), 20 m, con accesorios de riego	64
14800-55	Set Limpiador a Presión Media AquaClean 24/18V P4A solo	191	18075-26	Manguera Comfort HighFLEX 15 mm (5/8"), 25 m	64
14890-20	Aspirador a batería PowerJet 18V P4A	190	18079-26	Manguera Comfort HighFLEX 15 mm (5/8"), 50 m	64
14890-55	Aspirador a batería PowerJet 18V P4A solo	190	18083-20	Manguera Comfort HighFLEX 19 mm (3/4"), 25 m	64
14900-20	Cargador Standard P4A AL 1810 CV	164	18085-20	Manguera Comfort HighFLEX 19 mm (3/4"), 50 m	64
14901-20	Cargador rápido P4A AL 1830 CV	90/186/192/295	18085-22	Manguera Comfort HighFLEX 19 mm (3/4")	64
14902-20	Batería Accu P4A PBA 18V/36	164	18113-20	Manguera Premium SuperFLEX 19 mm (3/4"), 25 m	64
14903-20	Batería Accu P4A PBA 18V/45	90/164/192/295	18209-20	Rosca difusor	19
14905-20	Batería Accu P4A PBA 18V/72	90/164/186/192/295	18210-20	Adaptador para grifo interior	19/ 25/279
14906-20	Kit de inicio P4A PBA 18V/45 + AL 1830 CV	90/164/192	18210-34	Adaptador para grifo interior	25
14907-20	Kit de inicio P4A 2 x PBA 18V/45 + AL 1830 CV	90/164/192	18213-20	Conector stop 13-15 mm	21
14908-20	Kit de inicio P4A PBA 18V/72 + AL 1830 CV	90/164/192	18213-26	Conector stop 13-15 mm	21
15001-34	SILENO city 250	149	18214-20	Conector stop 19 mm	21
15020-20	Garaje para robot cortacésped	152	18214-26	Conector stop 19 mm	21
15021-20	ZoneProtect	152	18215-20	Conector rápido 13-15 mm	20
15101-34	Sileno Life 750	150	18215-26	Conector rápido 13-15 mm	20
15102-34	Sileno Life 1000	150	18216-20	Conector rápido 19 mm	20
15103-34	Sileno Life 1250	151	18216-26	Conector rápido 19 mm	20
15108-34	Sileno Life 1500	151	18220-20	Adaptador para grifo 21 mm (G 1/2")	15
15201-34	Robot cortacésped SILENO mínimo	148	18220-26	Adaptador para grifo 21 mm (G 1/2")	15
15202-34	Robot cortacésped SILENO mínimo	148	18221-20	Adaptador para grifo 26,5 mm (G 3/4")	15
17000-20	Pala cuadrada NatureLine	225	18221-26	Adaptador para grifo 26,5 mm (G 3/4")	15
17001-20	Pala de punta NatureLine	225	18222-20	Adaptador para grifo 33,3 mm (G 1")	15
17002-20	Horca NatureLine	225	18222-26	Adaptador para grifo 33,3 mm (G 1")	15
17010-20	Pala ErgoLine	223	18230-20	Manguera Textil Liano™ Reparador 1/2"	69
17011-20	Pala pequeña ErgoLine	223	18231-20	Manguera Textil Liano™ Reparador 3/4"	69
17012-20	Pala de punta ErgoLine	223	18232-20	Reparador 13-15 mm	23
17013-20	Horca Ergoline	224	18232-26	Reparador 13-15 mm	23
17020-20	Pala telescópica Ergoline	224	18233-20	Reparador 19 mm	23
17030-20	NatureLine Pala	226	18233-26	Reparador 19 mm	23
17031-20	NatureLine Pala de arena	226	18240-20	Adaptador para grifo Premium 1/2"	16
17100-20	Mango NatureLine de madera 140 cm	228	18240-50	Adaptador para grifo Premium 1/2"	16
17105-20	Rastrillo de césped NatureLine	228	18241-20	Adaptador para grifo Premium 3/4"	16
17106-20	Rastrillo NatureLine	228	18241-50	Adaptador para grifo Premium 3/4"	17
17107-20	Rastrillo ajustable NatureLine	228	18242-20	Adaptador para grifo Premium 1"	17
17108-20	Aireador NatureLine	228	18242-50	Adaptador para grifo Premium 1"	17
			18253-20	Conector stop Premium 13-15 mm	21
			18253-50	Conector stop Premium 13-15 mm	21
			18254-20	Conector stop Premium 19 mm	21
			18254-50	Conector stop Premium 19 mm	21
			18255-20	Conector rápido Premium 13-15 mm	20
			18255-50	Conector rápido Premium 13-15 mm	20
			18256-20	Conector rápido Premium 19 mm	20
			18256-50	Conector rápido Premium 19 mm	20

Lista de Artículos GARDENA

Artigo n.º	Designação do artigo	Página	Artigo n.º	Designação do artigo	Página
18266-20	Llave de paso	22	18466-20	Display Set manguera textil Liano™ Xtreme 15 m + Soporte para manguera mural	67
18266-50	Llave de paso	22	18467-20	Display Set manguera textil Liano™ Xtreme 15 m	67
18267-20	Válvula reguladora	22	18468-20	Set manguera textil Liano™ Xtreme 15 m	67
18267-50	Válvula reguladora	22	18470-20	Set manguera textil Liano™ Xtreme 20 m	68
18274-34	Set pistola Indoor	25/279	18475-20	Set manguera textil Liano™ Xtreme 25 m	68
18275-20	Set de conexión 19 mm	25	18477-20	Set manguera textil Liano™ Xtreme 30 m	68
18277-34	Kit de limpieza básico	25	18480-20	Manguera Textil Liano™ Xtreme 19 mm (3/4"), 20 m	69
18279-20	Set de conexión 13/15 mm	25	18482-20	Manguera Textil Liano™ Xtreme 19 mm (3/4"), 25 m	69
18283-20	Juego reparador de mangueras 13-15 mm	24	18484-20	Manguera Textil Liano™ Xtreme 19 mm (3/4"), 30 m	69
18284-26	Juego reparador de mangueras 19 mm	24	18490-20	Manguera Textil Liano™ Xtreme 10 m con Conector de Grifo de interior	68/279
18285-20	Kit de conexión triple 13-15 mm	24	18491-20	Set Display Manguera Textil Liano™ Xtreme 10 m con Conector de Grifo de interior	68
18286-20	Juego de conexión 13-15 mm	24	18500-20	CleverRoll S	53
18287-20	Kit de derivación 13-15 mm	24	18502-35	Set CleverRoll S	53
18288-20	Kit terminal de riego 13-15 mm	24	18502-50	Set CleverRoll S (en caja)	53
18290-26	Kit terminal de riego 19 mm	24	18510-20	CleverRoll M	53
18291-20	Kit completo de riego 13-15 mm	25	18512-26	Set CleverRoll M	54
18296-20	Kit terminal de riego 19 mm	24	18520-20	CleverRoll L Easy	54
18298-20	Set básico Premium 13-15 mm	25	18522-26	Set CleverRoll L Easy	54
18299-34	Set pistola de ducha con conexiones 13-15 mm	32	18541-20	CleverRoll M Metal	55
18300-20	Lanza de limpieza multichorro Classic	30	18543-26	Set CleverRoll M Metal	55
18300-26	Lanza de limpieza multichorro Classic	30	18550-20	CleverRoll L Easy Metal	55
18301-20	Pistola de limpieza Classic	31	18590-20	Liano™ Soporte de manguera TapFix	57
18301-26	Pistola de limpieza Classic	31	18600-20	Portamangueras mural RollUp S	59
18301-34	Pistola de limpieza Classic	31	18602-20	Portamangueras mural RollUp S	59
18303-20	Pistola de limpieza Comfort	30/31	18604-20	Portamangueras de jardín RollUp S	59
18304-20	Pistola de limpieza con boquilla ecoPulse™	30	18606-20	Portamangueras de jardín RollUp S	59
18305-20	Pistola de limpieza Premium	31	18610-20	Portamangueras mural RollUp M	59
18306-20	Set pistola de limpieza Premium 13-15 mm	31	18612-20	Portamangueras mural RollUp M	59
18306-32	Promoción pistolas de limpieza Premium 13-15 mm	31	18614-20	Portamangueras de jardín RollUp M	59
18310-20	Lanza rociadora de riego Classic	32	18616-20	Portamangueras de jardín RollUp M	59
18310-26	Lanza rociadora de riego Classic	32	18620-20	Portamangueras mural RollUp M/L	60
18311-20	Pistola rociadora de riego multichorro Classic	32	18622-20	Portamangueras mural RollUp M/L	60
18312-33	Set Pistola rociadora	32	18625-20	Portamangueras mural RollUp L	60
18313-20	Pistola multifuncional Classic	34/32	18627-20	Portamangueras mural RollUp L	60
18313-26	Pistola multiuso Classic	32	18630-20	Portamangueras mural RollUp XL	60
18313-34	Promoción Pistola Multiusos Classic	32	18632-20	Portamangueras mural RollUp XL	60
18315-20	Pistola multifuncional Comfort	34	18700-20	Aspersor Oscilante Aqua S	40
18317-20	Pistola multifuncional Premium	34	18700-36	Set Aspersor Oscilante Aqua S	40
18319-20	Pistola Comfort para macizos	33	18702-20	Aspersor Oscilante Aqua M	40
18321-20	Pistola Comfort para plantas sensibles	33	18704-20	Aspersor Oscilante Aqua L	40
18323-20	Pistola difusora Comfort	33	18708-20	Aspersor Oscilante Aquazoom compact	41
18330-20	Fusil de riego Classic	35	18708-34	Set de aspersor Oscilante Aquazoom compact	41
18330-34	Fusil de riego Classic - Promoción	35	18710-20	Aspersor Oscilante Aquazoom S	41
18332-20	Fusil de riego Classic	35	18710-34	Set aspersor Oscilante Aquazoom S	41
18334-20	Fusil de riego Comfort	35	18712-20	Aspersor Oscilante Aquazoom M	41
18335-20	Fusil de riego Comfort para cestas colgantes	35	18714-20	Aspersor Oscilante Aquazoom L	41
18336-20	Fusil de riego Premium	35	18900-20	EcoLine Set básico	8
18341-20	Pistola de limpieza	30	18910-20	EcoLine Pistola rociadora	8
18341-32	Set Pistola de limpieza	30	18920-20	EcoLine Aspersor oscilante	8
18343-20	Pistola multi-usos	30	18930-20	Manguera EcoLine 13 mm (1/2"), 20 m	9
18343-32	Set Pistola multi-usos	30	18931-20	Manguera EcoLine 13 mm (1/2"), 20 m, con conexiones	9
18345-20	Pistola rociadora	30	19031-20	Programador smart	130/142
18345-32	Set Pistola rociadora	30	19035-20	Programador smart	133/143
18350-20	Aqualímetro Aquacount	19	19040-20	Sensor smart	131/142
18350-34	Promoción aqualímetro Aquacount	19	19080-20	Bomba automática smart para el hogar y jardín 5000/5	86/144
18352-20	Pistola de riego Aquacount	32	19095-20	Adaptadores smart	145
18400-20	city gardening box de manguera 10 m	57/279	19096-20	Adaptadores smart Set de 3 piezas	145
18401-20	city gardening Manguera espiral 7,5 m city	57/279	19103-20	Set Programador smart	142
18405-20	Pulverizador de balcón city gardening	32/279	19106-20	Set smart de bomba automática para el hogar y el jardín 5000/5	86/144
18440-20	Manguera textil Liano™ Life 10 m	66	19202-20	smart Sensor Control Set	142
18441-20	Display set manguera Liano™ Life 10 m	66/279	19210-20	Set Control de riego smart	143
18445-20	Set manguera textil Liano™ Life 15 m	66	19602-74	smart SILENO city 500	140/149
18450-20	Set manguera Textil Liano™ Life 20 metros	66	19702-74	smart SILENO life 1000	141/150
18455-20	Set manguera Textil Liano™ Life 25 metros	66	19704-74	smart SILENO life 1500	141/151
18457-20	Set manguera Textil Liano™ Life 30 metros	66			
18460-20	Set manguera textil Liano™ Xtreme 10 m	67			
18461-20	Display Manguera Textil Liano™ Xtreme 10 m con set TapFix de almacenamiento de manguera Liano™	67			
18465-20	Set manguera Textil Liano™ Xtreme 15 metros	67			

Descripción general de los niveles de ruido y vibración GARDENA

RIEGO

Nombre del producto	Ref.	Nivel de potencia acústica medido [dB (A)]	Nivel garantizado de potencia sonora [dB (A)]	Nivel de presión acústica en el oído del operador [dB]	Incertidumbre de medida del nivel de presión sonora [dB]	Nivel de vibración [m / s ²]
Bomba de superficie 4200 Silent	9054	*	*	*	*	*
Bomba de superficie 4300 Silent	9056	*	*	*	*	*
Bomba de superficie 5600 Silent+	9057	*	*	*	*	*
Bomba de superficie 6300 SilentComfort	9058	*	*	*	*	*
Bomba de superficie 6500 SilentComfort	9059	*	*	*	*	*
Estación de bombeo c/calderín Classic 3000/4 eco	1753	79	80	-	-	-
Estación de bombeo c/calderín 3700/4	9023	78	82	-	-	-
Estación de bombeo c/calderín Comfort 4000/5 eco	1754	83	84	-	-	-
Estación de bombeo c/calderín Comfort 5000/5 eco	1755	87	88	-	-	-
Estación de bombeo c/calderín Classic 5000/5 eco inox Premium	1756	87	89	-	-	-
Grupo a presión electrónico 3500/4 E Classic	1757	77	81	-	-	-
Grupo a presión electrónico 6000/6 E LCD Premium	1759	84	85	-	-	-
Set Bomba de presión Smart	1760	72	74	-	-	-
Bomba de presión Smart	19106	77	79	-	-	-
Bomba automática smart para el hogar y jardín 5000/5	19080	77	79	-	-	-

MAQUINARIA

Nombre del producto	Ref.	Nivel de potencia acústica medido [dB (A)]**	Nivel garantizado de potencia sonora [dB (A)]	Nivel de presión acústica en el oído del operador [dB]	Incertidumbre de medida del nivel de presión sonora [dB]	Nivel de vibración [m / s ²]
Robot cortacésped SILENO mínimo	15201	57	-	-	-	-
Robot cortacésped SILENO mínimo	15202	57	-	-	-	-
SILENO life 750	15101	57	-	-	-	-
SILENO life 1000	15102	57	-	-	-	-
SILENO life 1500	15108	57	-	-	-	-
smart SILENO city 500	19602	57	-	-	-	-
smart SILENO life 1000	19702	57	-	-	-	-
smart SILENO life 1500	19704	57	-	-	-	-



Descripción general de los niveles de ruido y vibración GARDENA

MAQUINARIA

Nombre del producto	Ref.	Nivel de potencia acústica medido [dB (A)]	Nivel garantizado de potencia sonora [dB (A)]	Nivel de presión acústica en el oído del operador [dB]	Incertidumbre de medida del nivel de presión sonora [dB]	Nivel de vibración [m / s ²]
Cortacésped HandyMower 22/18V P4A	14620	84	86	74	1.5	< 2.5
Set cortacésped de batería PowerMax 30/18V P4A	14630	*	*	*	*	*
Set cortacésped de batería PowerMax 32/18V P4A	14632	*	*	*	*	*
Ser cortacésped PowerMax 32/36V P4A	14621	84	85	71	2.5	< 2.5
Set cortacésped de batería PowerMax 37/36V P4A	14638	*	*	*	*	*
Cortacésped eléctrico PowerMax 32/1200 G2	14633	*	*	*	*	*
Cortacésped eléctrico PowerMax 37/1800 G2	14637	*	*	*	*	*
PowerMa 1800/42	5042	94	96	84	3	< 2.5
Aireador eléctrico ES 500	4066	89	92	76	1.5	< 2.5
Escarificador eléctrico EVC 1000	4068	95	98	79	1.5	4.1
Recortabordes SmallCut 300/23	9805	92	94	83	3	4.3
Recortabordes SmallCut Plus 350/23	9806	92	94	83	3	4.3
Recortabordes EasyCut 450/25	9870	94	95	80	2.5	< 2.5
Recortabordes ComfortCut 550/28	9872	95	96	82	2.5	3.2
Recortabordes PowerCut 650/28	9874	95	96	83	2.5	2.5
Recortabordes con accu SmallCut Li-23R	9822	86	88	71	3	< 2.5
Cortabordes a batería EasyCut 23/18V P4A	14700	83	85	74	2.5	< 2.5
Cortabordes a batería ComfortCut 23/18V P4A	14701	86	88	74	2.5	< 2.5
Set cortabordes de batería SmallCut 23/18V P4A	14702	*	*	*	*	*
Tijera cortacésped con Accu ClassicCut Li	9884	75	76	<70	3	< 2.5
Set tijeras cortacésped Accu ClassicCut Li	9885	79	80	<70	3	< 2.5
Set tijeras batería ClassicCut Li	9886	75	76	<70	3	< 2.5
Tijera cortacésped con Accu ComfortCut Li	9887	75	76	<70	3	< 2.5
Set tijeras cortacésped Accu ComfortCut Li	9888	79	80	<70	3	< 2.5
Set Tijeras y cortasetos Accu ComfortCut Li	9889	75	76	<70	3	< 2.5
Recortasetos eléctrico EasyCut 420/45	9830	94	97	84	3	3.8
Recortasetos eléctrico EasyCut 420/50	9831	94	97	84	3	3.8
Recortasetos eléctricos ComfortCut 550/50	9832	94	97	84	3	3.0
Recortasetos eléctricos ComfortCut 600/55	9833	95	96	84	3	2.6
Recortasetos eléctricos ComfortCut 700/65	9834	96	97	85	3	3.1
Recortasetos con accu EasyCut Li	9835	97	99	87	3	3.1
Cortasetos EasyCut Li	9836	85	91	75	3	< 2.5
Set cortasetos batería EasyCut 40/18V P4A	14733	*	*	*	*	*
Set Cortasetos ComfortCut 50/18V P4A	14730	91	94	84	3	< 2.5
Set Cortasetos ComfortCut 60/18V P4A	14731	92	95	84	3	< 2.5
Recortasetos con batería THS 42/18V P4A	14732	87	90	72	3	< 2.5
Set PowerCut Li-40/60	8883	96	98	86	2.5	< 2.5
Sierra de pértiga telescópica con batería TCS 20/18V P4A	14770	90	93	73	3	< 2.5
Set PowerCut Li-40/60	8868	99	100	89	3	3.1
Set cortarramas de batería EasyCut 110/18V P4A	14772	*	*	*	*	*
Set Cortarramas telescópico a batería Podadora	14774	*	*	*	*	*
HighCut 250/18V P4A						
Set Cortarramas telescópico a batería Podadora	14776	*	*	*	*	*
HighCut 360/18V P4A						
Aspirador/soplador eléctrico ErgoJet 3000	9332	99	102	83	3	3.92
Aspirador a batería PowerJet 18V P4A	14890	95	96	85	2.5	< 2.5
Aspirador de mano para exterior EasyClean	9339	91	92	80	3	< 2.5
Aspirador de mano para exterior EasyClean	9340	91	92	80	3	< 2.5
Set Premium Limpiador a Presión Media AquaClean 24/18V P4A	14800	82	—	68	3	2.8

La palabra y los logotipos de Bluetooth® son marcas comerciales registradas propiedad de Bluetooth SIG, Inc. y cualquier uso de dichas marcaspor GARDENA está bajo licencia. Otras marcas comerciales y nombres comerciales pertenecen a sus respectivos propietarios.

*Detalles no disponibles en el momento de la impresión. Más información en: www.gardena.com/int/noiseandemission | Excepto posibles errores de impresión, cambios y omisiones.



Husqvarna España S.A.
Calle De Rivas, 10
Pol. Ind. Vicálvaro
28052 Madrid

Tel. 00 34 91 708 05 00
Fax 00 34 91 307 65 60

www.gardena.es

Nos reservamos el derecho a introducir
modificaciones tanto en el proceso técnico,
como en el precio.
47103-78/2022